

# VRHUNSKI KLIMA UREĐAJI

**samo čekaju da vam ih  
dostavimo i postavimo.**



**cjenik klima uređaja  
2020/2021**

**VEKA-ING** d.o.o.  
IME ZA VRHUNSKU KLIMATIZACIJU

Powered by

 **klimatizacija.hr**

# VISOKA ENERGETSKA

zajednički je nazivnik svih klima uređaja proizvođača

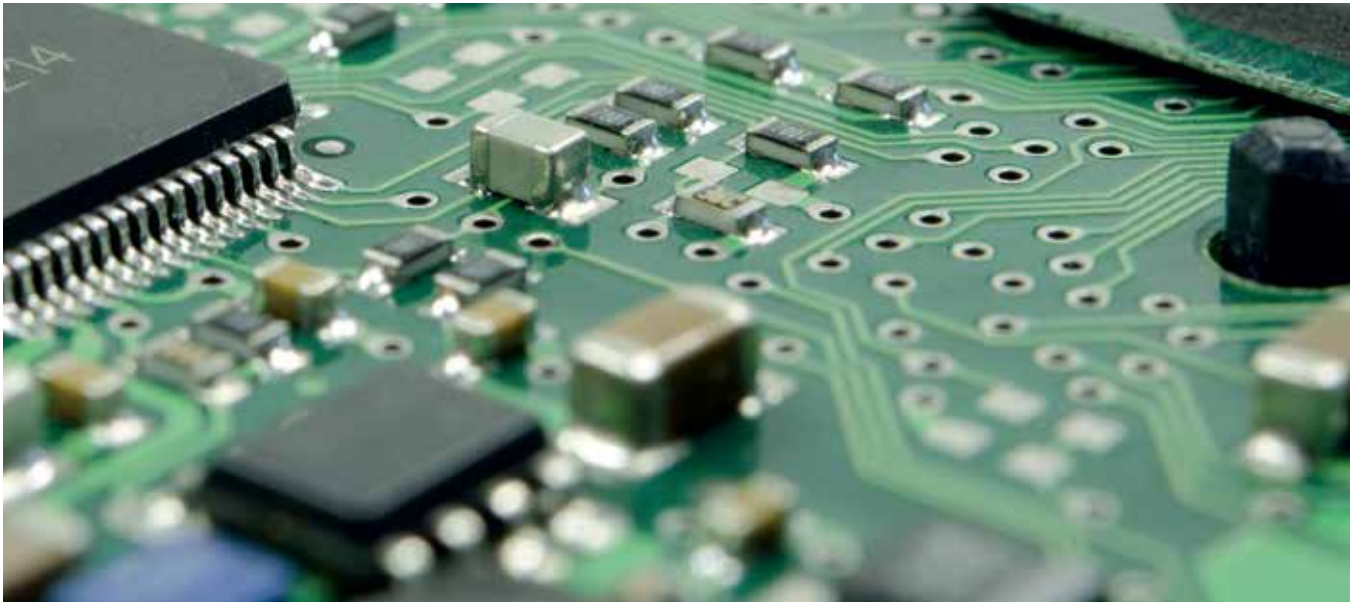

Dobro došli u obitelj najboljih klima uređaja na svijetu! Stalnim razvojem i usavršavanjem stvoreni su uređaji najvišeg stupnja učinkovitosti koja postavljaju mjerila u svjetskim okvirima

## 3-GODIŠNJE JAMSTVO

**JAPANSKI PROIZVOĐAČ KLIMA UREĐAJA** karakterizira trogodišnje tvorničko jamstvo. Dokaz je to u prilog nenadmašnoj kvaliteti i pouzdanosti Mitsubishi Electric klima uređaja.

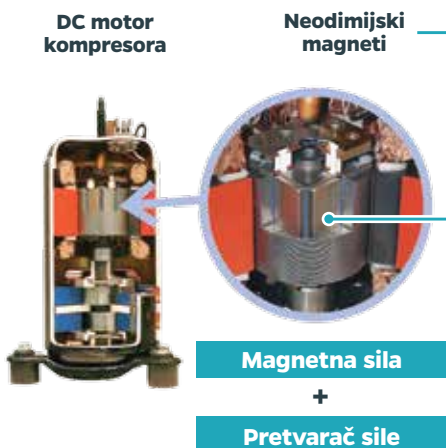

## DC ROTACIJSKI KOMPRESOR

**Rezultat tradicije ulaganja iznimnih sredstava u istraživanje i razvoj je pred vama.** U sklopu europske regulative o sezonskoj potrošnji klima uređaja, modeli japanskog proizvođača postavljaju standarde u rekordno niskoj potrošnji električne energije kojoj trenutno ne može konkurirati niti jedan proizvođač klimatizacijskih uređaja.

## “I - SEE” SENZOR

**Kontrolira temperaturne razlike u prostoriji tako da ju podijeli u 752 zone** te očitava temperaturu pri podu. Na taj se način osigurava optimalna potrošnja energije u svakom režimu rada. U slučaju da u prostoriji ne borave osobe, uređaj se prebacuje u režim uštede energije te po povratku prve osobe u prostor vraća na zadane postavke.

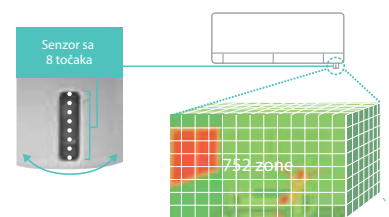

# A UČINKOVITOST

## Prodača Mitsubishi Electric

### NOVA ENERGETSKA UČINKOVITOST

Početak 2013. godine članice EU aktivirale su regulativu ErP (Energy-related-Products) koja obuhvaća sve klima uređaje snage do 12 kW. Cilj ErP regulative je 20% smanjenje potrošnje primarne energije, 20% smanjenje emisije CO<sub>2</sub> i 20% povećanje korištenja obnovljivih izvora energije. Sve je to potrebno ostvariti do 2020. godine.



- 20%** smanjenje potrošnje primarne energije
- 20%** smanjenje emisije CO<sub>2</sub>
- 20%** povećanje udjela obnovljivih izvora energije

### NALJEPNICA ZA NOVU "ENERGETSKU UČINKOVITOST"

Razredi energetske učinkovitosti A+++ do D SEER u režimu hlađenja

A+++	> 8,5
A++	> 6,1
A+	> 5,6
A	> 5,1
B	> 4,6
C	> 4,1
D	< 3,6

Razvrstavanje energetske učinkovitosti Razredi energetske učinkovitosti u režimu hlađenja i grijanja pojedinog modela uređaja

Nominalni učin u režimu hlađenja SEER-vrijednost Godišnja potrošnja električne energije za hlađenje

Buka pri radu unutarnja/vanjska jedinica Navode se veličine zvučne snage za unutarnju i vanjsku jedinicu, koje za razliku od zvučnog tlaka ne ovise o mjestu izvora odnosno primatelja

Učin hlađenja ≤ 6 kW		Učin hlađenja > 6 kW ≤ 12 kW	
Unutarnja jedinica	Vanjska jedinica	Unutarnja jedinica	Vanjska jedinica
60 dB(A)	65 dB(A)	65 dB(A)	70 dB(A)

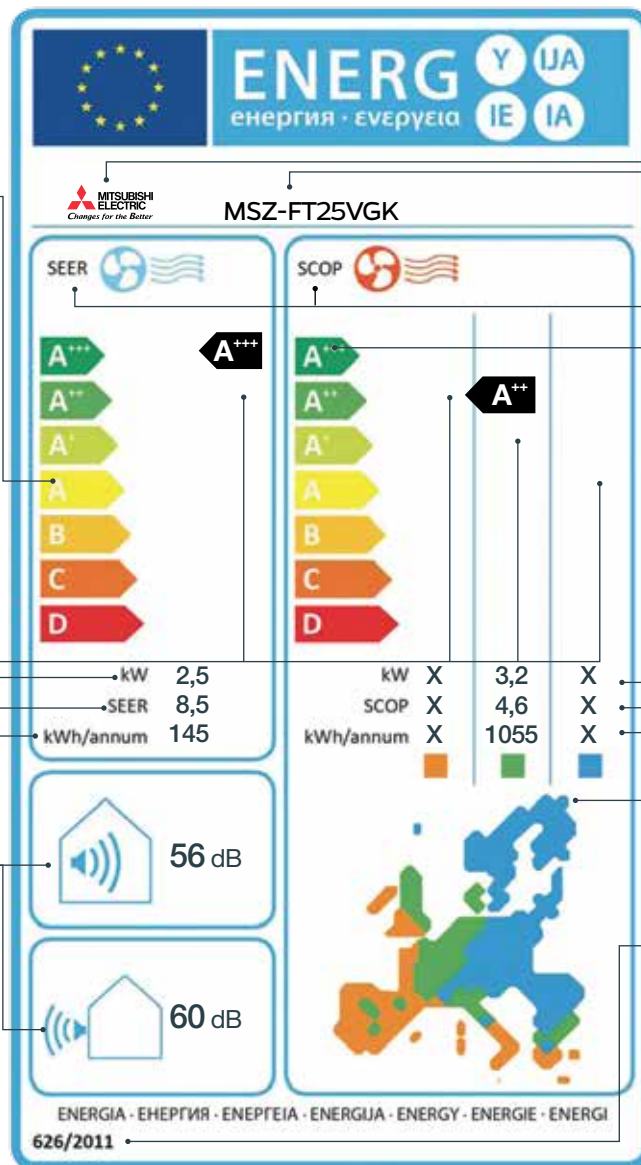

- Naziv ili robna marka proizvođača
- Naziv uređaja/oznaka modela
- SEER i SCOP SEER (Seasonal Energy Efficiency Ratio) navodi sezonski koeficijent učinkovitosti u režimu hlađenja SCOP (Seasonal Coefficient of Performance) označava sezonski koeficijent učinkovitosti u režimu grijanja
- Razredi energetske učinkovitosti A+++ do D SCOP u režimu grijanja
- Nominalni učin u režimu grijanja
- SCOP-vrijednost
- Godišnja potrošnja električne energije za grijanje
- Klimatske zone Područje EU-a podijeljeno je radi klasifikacije kod režima grijanja u tri klimatske zone.
- Informacija o vremenu uz podatke na naljepnici

# AKTIVNA OBRAĐA ZRAKA

Dok je u funkciji, klima uređaj obrađuje zrak koji

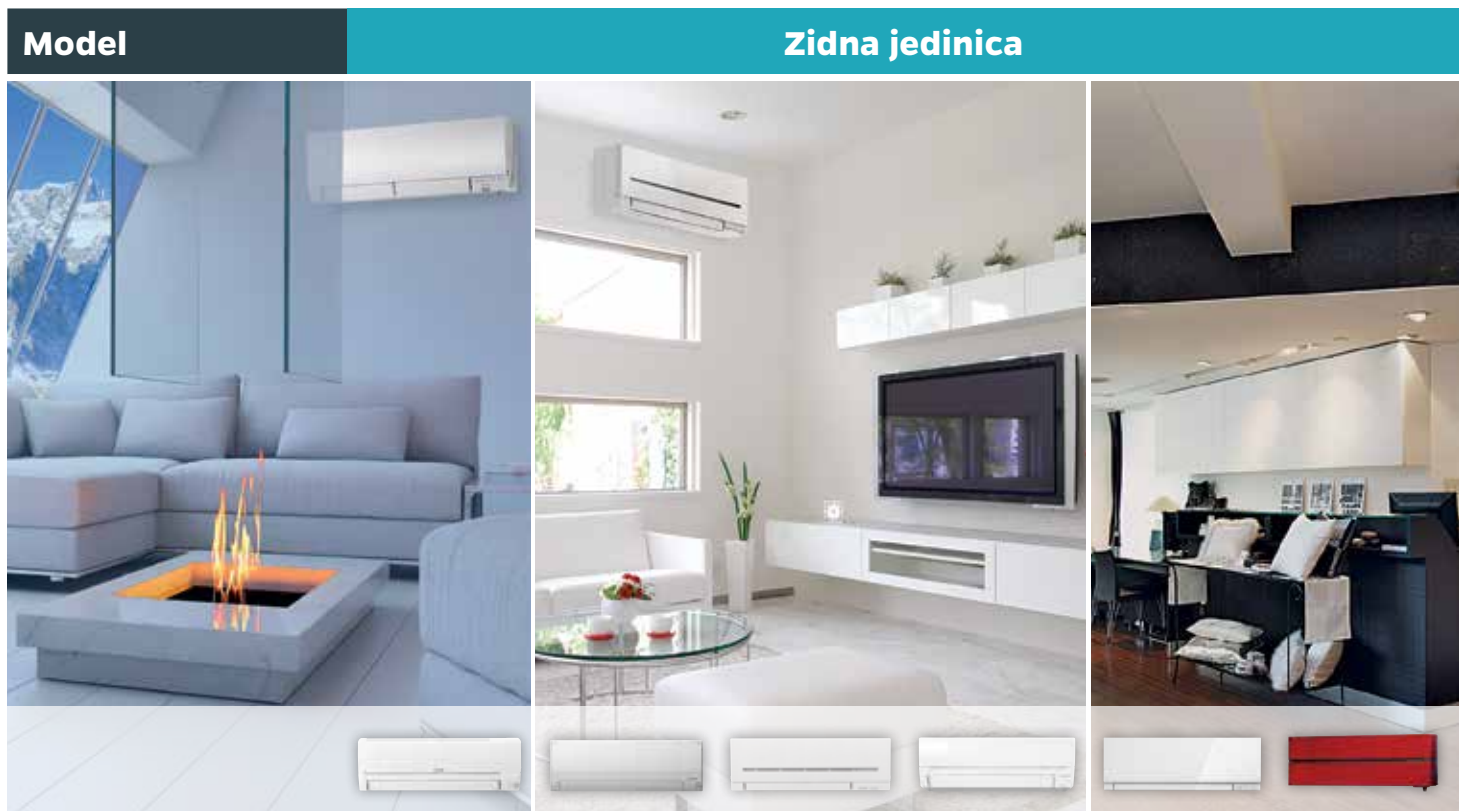

Oznaka model	Standard Eco Inverter	Comfort Inverter	Super Inverter +	Heating Inverter	Kirigamine Zen	Kirigamine Style
Anti alergijski filter		●	●	●	●	●
Autodijagnoza		●	●	●	●	●
Automatski režim rada	●	●	●	●	●	●
Automatski ponovno uključivanje	●	●	●	●	●	●
Eco režim	●	●	●	●	●	●
Funkcija samočišćenja						
Hi-Power režim	●		●	●	●	●
Ionizator zraka						
Katehinski filter			●	●	●	●
Niska razina buke vanjske jedinice	●	●	●	●	●	●
Održavanje temperature 8-10°C			●			
Plasma filter						●
Senzor prisutnosti osoba						●
Tihi rad	●	●	●	●	●	●
Timer	●	●	●	●	●	●
Wifi povezivost	○	○	●	●	●	●

# AKA KOJEG UDIŠETE

udišu sve osobe u prostoru



Samostojeća jed.      Stropna ugradbena jedinica

Parapetna jedinica      Jednostrujna kazeta      4-smjerna kazeta      Kanalna jedinica

●	●		●
●	●		●
●	●	●	●
●	●	●	●
●	●	●	●
●	●	●	●
●	●	●	●
●	●	○	●
●	●	○	●
○	●	○	○

● serijska oprema      ○ opcija



MELCloud omogućuje upravljanje vašim klima uređajima putem pametnih telefona, tableta ili računala. Povezivanje se vrši preko WiFi mreže, odnosno opcionalnog modula MAC-567IF-E



## PLASMA FILTER



Snaga statičkog električnosti i plazma proizvedena u elektrodoj jedinici hvataju bakterije, pelud i ostale alergene iz zraka, koji se tada neutraliziraju enzimom u samom filteru

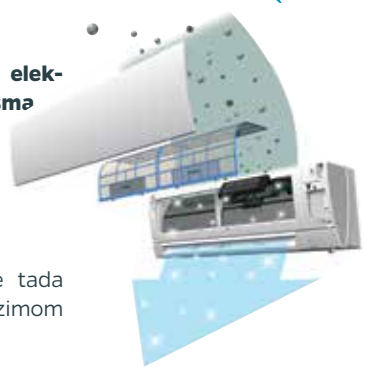

## ECONO COOL

Aktivacijom 'Econo Cool' funkcije, prilagođava se zračna struja tako da se kod sniženja temperature za 2°C ne gubi osjećaj ugodne a ostvaruje se 20% uštede u potrošnji električne energije



# STANDARD ECO INVERTER

Početni model Mitsubishija koji koristi radnu tvar R32 oduševit će vas jednostavnošću korištenja i funkcijama koje su nužne za visoku razinu komfora. Zahvaljujući kompaktnim dimenzijama idealan je za ugradnju u tijesnim prostorima



## WI-FI POVEZIVOST

Uređajem je moguće upravljati putem pametnog telefona ili računala putem opsijskog sučelja MAC-5671F-E



## TIHI RAD - 22 dB

Buka koju proizvodi unutarnja jedinica gotovo je nezamjetna te se može mjeriti sa ljudskim šapatom. Spavanje uz uključenu klimu uređaj nikada nije bilo ugodnije



## RADNA TVAR R32

Ekološka radna tvar R32 bitno je manje štetna za okoliš, te uređaji postižu veću učinkovitost u radu



## A++ ENERGETSKI RAZRED

Mogućnost spajanja Off kontakta koji omogućuje prekid rada klima uređaja prilikom aktiviranja prozorskog kontakta

**PODRUČJE  
RADA**



OD **-10°C**  
DO **+46°C**



OD **-10°C**  
DO **+24°C**

**ENERGETSKA  
UČINKOVITOST**

**SEER**  
6,5

**A++**

**SCOP**  
4,3

**A+**

Podaci se odnose na model snage 4,2 kW



UNUTARNJA JEDINICA VANJSKA JEDINICA		MSZ-HR25VF MUZ-HR25VF	MSZ-HR35VF MUZ-HR35VF	MSZ-HR42VF MUZ-HR42VF	MSZ-HR50VF MUZ-HR50VF	MSZ-HR60VF MUZ-HR60VF	MSZ-HR71VF MUZ-HR71VF
Rashladni učin	kW	2,5	3,4	4,2	5,0	6,1	7,1
Raspon rashladnog učina (min.-max.)	kW	0,5 - 2,9	0,9 - 3,4	1,1 - 4,6	1,3 - 5,0	1,7 - 7,1	1,8 - 7,3
Snaga električnog priključka	kW	0,80	1,21	1,34	2,05	1,81	2,33
Pdesignc	kW	2,5	3,4	4,2	5,0	6,1	7,1
SEER / Energetska klasa		6,20 / A++	6,20 / A++	6,50 / A++	6,50 / A++	7,20 / A++	7,00 / A++
Godišnja potrošnja energije	kWh	141	191	226	269	296	355
Učin grijanja	kW	3,2	3,6	4,7	5,4	6,8	8,1
Raspon učina grijanja (min.-max.)	kW	0,7 - 3,5	0,9 - 3,7	0,9 - 5,4	1,4 - 6,5	1,5 - 8,5	1,5 - 9,0
Snaga električnog priključka	kW	0,85	0,97	1,30	1,55	1,81	2,44
Pdesignh	kW	1,9	2,4	2,9	3,8	4,6	5,4
SCOP / Energetska klasa		4,30 / A+	4,30 / A+	4,30 / A+	4,30 / A+	4,50 / A+	4,30 / A+
Godišnja potrošnja energije	kWh	614	781	928	1224	1430	1755
UNUTARNJA JEDINICA		MSZ-HR25VF	MSZ-HR35VF	MSZ-HR42VF	MSZ-HR50VF	MSZ-HR60VF	MSZ-HR71VF
Protok zraka	m <sup>3</sup> /h	216 - 582	216 - 702	360 - 786	384 - 786	624 - 1176	624 - 1176
Razina buke (h/l)	dB(A)	21 / 43	22 / 46	24 / 45	28 / 45	33/50	33/50
Protok zraka	m <sup>3</sup> /h	198 - 606	198 - 630	336 - 804	366 - 870	642 - 1176	642 - 1176
Razina buke (h/l)	dB(A)	21 / 43	21 / 44	24 / 46	27 / 47	33/50	33/50
Dimenzije (V×Š×D)	mm	280 x 838 x 228	280 x 838 x 228	280 x 838 x 228	280 x 838 x 228	305 x 923 x 262	305 x 923 x 262
Težina	kg	8,5	8,5	9	9	12,5	23,5
VANJSKA JEDINICA		MUZ-HR25VF	MUZ-HR35VF	MUZ-HR42VF	MUZ-HR50VF	MUZ-HR60VF	MUZ-HR71VF
Razina buke	dB(A)	50	51	50	50	65	65
Dimenzije (V×Š×D)	mm	538 x 699 x 249	538 x 699 x 249	550 x 800 x 285	550 x 800 x 285	714 x 800 x 285	714 x 800 x 285
Težina	kg	23	24	34	35	40	40
Promjer cijevi - plin	mm (col)	9,52 (3/8)	9,52 (3/8)	9,52 (3/8)	9,52 (3/8)	12,70 (1/2)	12,70 (1/2)
Promjer cijevi - tekućina	mm (col)	6,35 (1/4)	6,35 (1/4)	6,35 (1/4)	6,35 (1/4)	6,35 (1/4)	6,35 (1/4)
Maksimalna duljina cijevi	m	20	20	20	20	30	30
Maksimalna visinska razlika	m	12	12	12	12	15	15
Napon priključka	V-Ph-Hz	230 - 1 - 50	230 - 1 - 50	230 - 1 - 50	230 - 1 - 50	230 - 1 - 50	230 - 1 - 50
Radna tvar/GWP		R32/675	R32/675	R32/675	R32/675	R32/675	R32/675
Punjenje u kg/tona CO <sub>2</sub> - EKV		0,40/0,27	0,45/0,30	0,70/0,47	0,80/0,54	- / -	- / -
Cijena VPC kn (bez PDV-a)		3.560,00	3.980,00	5.780,00	6.730,00	8.540,00	9.730,00
<b>Cijena MPC kn (s PDV-om)</b>		<b>4.450,00</b>	<b>4.975,00</b>	<b>7.225,00</b>	<b>8.412,50</b>	<b>10.675,00</b>	<b>12.162,50</b>
<b>WI-FI upravljanje kn (s PDV-om)</b>		<b>487,50</b>					

☼ hlađenje ☼ grijanje

# COMFORT INVERTER

Moderan i energetska vrlo učinkovit uređaj skladno je upotpunio paletu japanskog proizvođača. Korisnicima nudi uštedu energije jer postiže A++ energetska razred u grijanju i hlađenju, a serijski ugrađen WiFi omogućuje upravljanje uređajem na daljinu



## WiFi POVEZIVOST

Uređajem je moguće upravljati putem pametnog telefona ili računala. WiFi modul je obuhvaćen serijskom opremom ovog modela



## TIHI RAD - 19 dB

Buka koju proizvodi unutarnja jedinica gotovo je nezamjetna te se može mjeriti sa ljudskim šapatom. Spavanje uz uključen klima uređaj nikada nije bilo ugodnije



## DNEVNI TIMER

Mogućnost podešavanja rada uređaja dnevnim timerom osigurat će sasvim novu razinu komfora za korisnike



## RADNA TVAR R32

Ekološka radna tvar R32 bitno je manje štetna za okoliš, te uređaji postižu veću učinkovitost u radu



**PODRUČJE  
RADA**



OD **-10°C**  
DO **+46°C**



OD **-15°C**  
DO **+24°C**

**ENERGETSKA  
UČINKOVITOST**

**SEER**  
8,1

**A++**

**SCOP**  
4,6

**A++**

Podaci se odnose na model učina 3,5 kW



**MUZ-BT20/25/35**



**MUZ-BT50**

<b>UNUTARNJA JEDINICA VANJSKA JEDINICA</b>		<b>MSZ-BT20VG MUZ-BT20VG</b>	<b>MSZ-BT25VG MUZ-BT25VG</b>	<b>MSZ-BT35VG MUZ-BT35VG</b>	<b>MSZ-BT50VG MUZ-BT50VG</b>
Rashladni učin	kW *	2,0	2,5	3,5	5,0
Raspon rashladnog učina (min.-max.)	kW *	0,5 - 2,9	0,5 - 3,0	0,9 - 3,5	1,3 - 5,0
Potrošnja el. energije	kW *	0,45	0,70	1,24	2,05
Pdesignc	kW *	2,0	2,5	3,5	5
SEER / Energetska klasa	*	8,1 / A++	8,1 / A++	6,80 / A++	6,6 / A++
Godišnja potrošnja energije	kWh *	86	108	180	264
Učin grijanja	kW *	2,5	3,2	4,6	5,4
Raspon učina grijanja (min.-max.)	kW *	0,7 - 3,2	0,7 - 3,5	0,9 - 4,1	0,9 - 6,0
Potrošnja el. energije	kW *	0,55	0,75	0,93	1,55
Pdesignh	kW *	1,5	1,9	2,4	3,8
SCOP / Energetska klasa	*	4,30 / A+	4,60 / A++	4,60 / A++	4,40 / A+
Godišnja potrošnja energije	kWh *	487	577	727	1209
<b>UNUTARNJA JEDINICA</b>		<b>MSZ-BT20VG</b>	<b>MSZ-BT25VG</b>	<b>MSZ-BT35VG</b>	<b>MSZ-BT50VG</b>
Protok zraka	m <sup>3</sup> /h *	252 - 654	252 - 654	252 - 792	378 - 792
Razina buke	dB(A) *	19/43	19/43	19/46	29/46
Protok zraka	m <sup>3</sup> /h *	252 - 714	252 - 714	252 - 714	360 - 846
Razina buke	dB(A) *	20/43	20/43	20/44	29/48
Dimenzije (V×Š×D)	mm	280 x 838 x 235	280 x 838 x 235	280 x 838 x 235	280 x 838 x 235
Težina	kg	9	9	9	9
<b>VANJSKA JEDINICA</b>		<b>MUZ-BT20VG</b>	<b>MUZ-BT25VG</b>	<b>MUZ-BT35VG</b>	<b>MUZ-BT50VG</b>
Razina buke	dB(A)	50	50	50	50
Dimenzije (V×Š×D)	mm	538 x 699 x 249	538 x 699 x 249	538 x 699 x 249	550 x 800 x 285
Težina	kg	23	24	24	35
Tip kompresora		rotacijski klipni	rotacijski klipni	rotacijski klipni	rotacijski klipni
Promjer cijevi - plin	mm (col)	9,52 (3/8)	9,52 (3/8)	9,52 (3/8)	12,7 (1/2)
Promjer cijevi - tekućina	mm (col)	6,35 (1/4)	6,35 (1/4)	6,35 (1/4)	6,35 (1/4)
Maksimalna duljina cijevi	m	20	20	20	20
Maksimalna visinska razlika	m	12	12	12	15
Napon priključka	V-Ph-Hz	230 - 1 - 50	230 - 1 - 50	230 - 1 - 50	230 - 1 - 50
Radna tvar/GWP		R32/675	R32/675	R32/675	R32/675
Punjenje u kg/tona CO <sub>2</sub> - EKV		0,45/0,30	0,50/0,34	0,50/0,34	0,70/0,47
Cijena VPC kn (bez PDV-a)		4.780,00	4.810,00	5.450,00	8.990,00
<b>Cijena MPC kn (sa PDV-om)</b>		<b>5.975,00</b>	<b>6.012,50</b>	<b>6.812,50</b>	<b>11.237,50</b>
<b>WI-FI upravljanje kn (s PDV-om)</b>			<b>487,50</b>		

\* hlađenje ❄️ grijanje 🔥

# SUPER INVERTER +

Kompaktna i privlačna jedinica nova je zvijezda u paleti Mitsubishi Electrica. Osvojit će vas A+++ energetske razredom, brojnim funkcionalnostima, vrlo tihim radom i pripremom za ugradnju WiFi sučelja



## WiFi POVEZIVOST

Uređajem je moguće upravljati putem pametnog telefona ili računala. Klima uređaj ima pripremu za ugradnju WiFi modula unutar jedinice

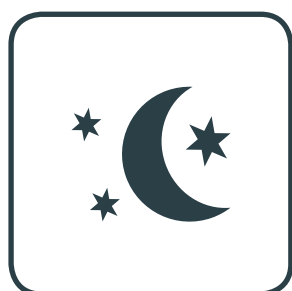

## NOĆNI RAD

Prebacivanjem uređaja u noćni rad, smanjuje se buka vanjske jedinice dok se na unutarnjoj jedinici isključuju zvukovi i prigušuje se razina osvjetljenja na lampicama na uređaju



## TIHI RAD - 19 dB

Buka koju proizvodi unutarnja jedinica gotovo je nezamjetna. Spavanje uz uključen klima uređaj nikada nije bilo ugodnije. Lamele je moguće podešavati horizontalno putem daljinskog upravljača



## MALA POTROŠNJA U MIROVANJU

Svi električni uređaji troše struju čak i u mirovanju (stand-by), no Mitsubishi Electric je na ovom modelu uspio smanjiti potrošnju električne energije u mirovanju za čak 90%

**PODRUČJE  
RADA**



OD **-10°C**  
DO **+46°C**



OD **-15°C**  
DO **+24°C**

**ENERGETSKA  
UČINKOVITOST**

**SEER**  
8,6

**A+++**

**SCOP**  
4,8

**A++**

Podaci se odnose na model snage 2,5 kW



**MUZ-AP25/35/42**



**MUZ-AP50**

<b>UNUTARNJA JEDINICA</b>		<b>MSZ-AP25VG(K)</b>	<b>MSZ-AP35VG (K)</b>	<b>MSZ-AP42VG (K)</b>	<b>MSZ-AP50VG (K)</b>	<b>MSZ-AP60VG (K)</b>	<b>MSZ-AP71VG (K)</b>
<b>VANJSKA JEDINICA</b>		<b>MUZ-AP25VG</b>	<b>MUZ-AP35VG</b>	<b>MUZ-AP42VG</b>	<b>MUZ-AP50VG</b>	<b>MUZ-AP60VG</b>	<b>MUZ-AP71VG</b>
Rashladni učin	kW	2,5	3,5	4,2	5,0	6,1	7,1
Raspon rashladnog učina (min.-max.)	kW	0,9 - 3,4	1,1 - 3,8	0,9 - 4,5	1,4 - 5,4	1,4 - 7,3	2,0 - 8,7
Snaga električnog priključka	kW	0,60	0,99	1,30	1,55	1,59	2,01
Pdesignc	kW	2,5	3,5	4,2	5,0	6,1	7,1
SEER / Energetska klasa		8,60 / A+++	8,60 / A+++	7,80 / A++	7,40 / A++	7,40 / A++	7,20 / A++
Godišnja potrošnja energije	kWh	101	142	188	236	-	-
Učin grijanja	kW	3,2	4,0	5,4	5,8	6,8	8,1
Raspon učina grijanja (min.-max.)	kW	1,0 - 4,1	1,3 - 4,6	1,3 - 6,0	1,4 - 7,3	2,0 - 8,6	2,2 - 10,3
Snaga električnog priključka	kW	0,78	1,03	1,49	1,60	1,67	2,12
Pdesignh	kW	2,4	2,9	3,8	4,2	6,8	8,1
SCOP / Energetska klasa		4,80 / A++	4,70 / A++	4,70 / A++	4,70 / A++	4,60 / A++	4,40 / A+
Godišnja potrošnja energije	kWh	698	862	1120	1250	-	-
<b>UNUTARNJA JEDINICA</b>		<b>MSZ-AP25VG(K)</b>	<b>MSZ-AP35VG(K)</b>	<b>MSZ-AP42VG(K)</b>	<b>MSZ-AP50VG(K)</b>	<b>MSZ-AP60VG(K)</b>	<b>MSZ-AP71VG(K)</b>
Protok zraka	m <sup>3</sup> /h	294 - 684	294 - 684	324 - 684	360 - 756	612 - 1080	583 - 1069
Razina buke (h/l)	dB(A)	42 / 19	42 / 19	42 / 21	44 / 28	49 / 29	49 / 30
Protok zraka	m <sup>3</sup> /h	294 - 774	294 - 774	318 - 840	336 - 840	612 - 1080	583 - 1069
Razina buke (h/l)	dB(A)	45 / 19	45 / 19	45 / 21	48 / 28	49 / 29	49 / 30
Dimenzije (V×Š×D)	mm	299 x 798 x 219	299 x 798 x 219	299 x 798 x 219	299 x 798 x 219	325 x 1100 x 257	325 x 1100 x 257
Težina	kg	10,5	10,5	10,5	10,5	16	17
<b>VANJSKA JEDINICA</b>		<b>MUZ-AP25VG</b>	<b>MUZ-AP35VG</b>	<b>MUZ-AP42VG</b>	<b>MUZ-AP50VG</b>	<b>MUZ-AP60VG</b>	<b>MUZ-AP71VG</b>
Razina buke	dB(A)	47	49	50	52	55	55
Razina buke	dB(A)	48	50	51	52	55	55
Dimenzije (V×Š×D)	mm	550 x 800 x 285	550 x 800 x 285	550 x 800 x 285	714 x 800 x 285	714 x 800 x 285	880 x 840 x 330
Težina	kg	31	31	35	40	40	55
Promjer cijevi - plin	mm (col)	9,52 (3/8)	9,52 (3/8)	9,52 (3/8)	9,52 (3/8)	12,7 (1/2)	12,7 (1/2)
Promjer cijevi - tekućina	mm (col)	6,35 (1/4)	6,35 (1/4)	6,35 (1/4)	6,35 (1/4)	6,35 (1/4)	6,35 (1/4)
Maksimalna duljina cijevi	m	20	20	20	20	30	30
Maksimalna visinska razlika	m	12	12	12	12	15	15
Napon priključka	V-Ph-Hz	230 - 1 - 50	230 - 1 - 50	230 - 1 - 50	230 - 1 - 50	230 - 1 - 50	230 - 1 - 50
Radna tvar/GWP		R32 / 675	R32 / 675	R32 / 675	R32 / 675	R32 / 675	R32 / 675
Punjenje u kg/tona CO <sub>2</sub> - EKV		0,55 / 0,37	0,55 / 0,37	0,70 / 0,47	1,00 / 0,68	1,05 / 0,71	1,50 / 1,02
Cijena VPC kn (bez PDV-a)		5.400,00	6.110,00	7.980,00	9.810,00	10.730,00	12.840,00
<b>Cijena MPC kn (s PDV-om)</b>		<b>6.750,00</b>	<b>7.637,50</b>	<b>9.975,00</b>	<b>12.262,50</b>	<b>13.412,50</b>	<b>16.050,00</b>
<b>WI-FI upravljanje kn (s PDV-om)</b>		<b>487,50 / uključeno u cijenu uređaja</b>					

❄️ hlađenje ☀️ grijanje

# HEATING INVERTER

Seriya uređaja namijenjena prvenstvo za grijanje opremljeni su snažnim i efikasnim kompresorima koji omogućavaju zadržavanje nominalnog kapaciteta sve do temperature od  $-15^{\circ}\text{C}$

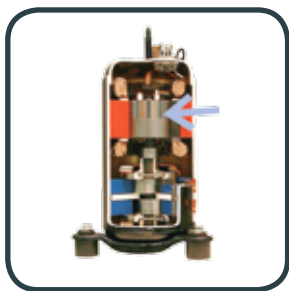

## SNAŽAN KOMPRESOR

Iako je sam kompresor vrlo kompaktan, njegove su mogućnosti vrlo visoke. Uređaj koji je namijenjen za grijanje zadržava puni kapacitet, čak i pri vrlo niskim temperaturama



## GRIJAČ VANJSKE JEDINICE

Vanjska jedinica opremljena je grijačem kako klima uređaj ne bi morao aktivirati de-frost režim pri niskim temperaturama



## TJEDNI TIMER

Mogućnost podešavanja rada uređaja za svaki dan u tjednu osigurat će sasvim novu razinu komfora za korisnike



## WIFI POVEZIVOST

Uređajem je moguće upravljati putem pametnog telefona ili računala. WiFi modul je obuhvaćen serijskom opremom ovog modela

**PODRUČJE  
RADA**



OD **-10°C**  
DO **+46°C**



OD **-25°C**  
DO **+24°C**

**ENERGETSKA  
UČINKOVITOST**

**SEER**  
8,6

**A+++**

**SCOP**  
4,6

**A++**

Podaci se odnose na model snage 2,5 kW

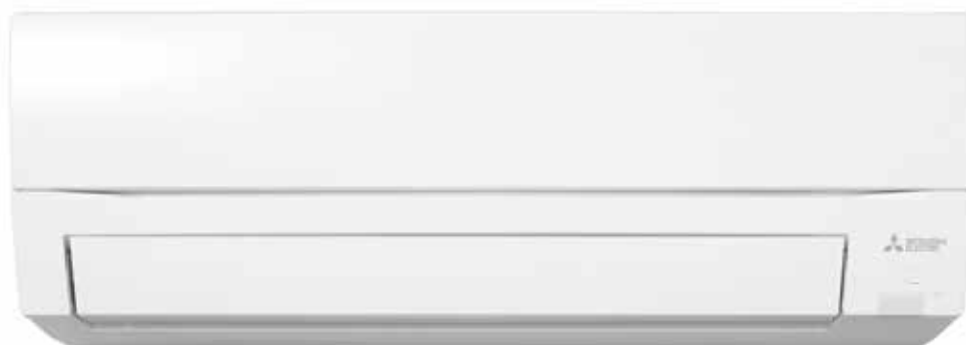

**MUZ-FT35/50**



**MUZ-FT25**



<b>UNUTARNJA JEDINICA VANJSKA JEDINICA</b>		<b>MSZ-FT25VGK MUZ-FT25VGHZ</b>	<b>MSZ-FT35VGK MUZ-FT35VGHZ</b>	<b>MSZ-FT50VGK MUZ-FT50VGHZ</b>
Rashladni učin	kW *	2,5	3,5	5,0
Raspon rashladnog učina (min.-max.)	kW *	0,8 - 3,5	0,8 - 4,0	0,8 - 5,2
Snaga električnog priključka	kW *	0,58	0,91	1,63
Pdesignnc	kW *	2,5	3,5	5,0
SEER / Energetska klasa	*	8,60 / A+++	8,60 / A+++	7,20 / A++
Godišnja potrošnja energije	kWh *	101	142	243
Učin grijanja	kW *	3,2	4,0	5,0
Raspon učina grijanja (min.-max.)	kW *	0,9 - 6,2	0,9 - 6,6	0,9 - 7,8
Snaga električnog priključka	kW *	0,76	1,02	1,30
Pdesignnh	kW *	3,2	4,0	5,0
SCOP / Energetska klasa	*	4,60 / A++	4,60 / A++	4,60 / A++
Godišnja potrošnja energije	kWh *	973	1216	1625
<b>UNUTARNJA JEDINICA</b>		<b>MSZ-FT25VGK</b>	<b>MSZ-FT35VGK</b>	<b>MSZ-FT50VGK</b>
Protok zraka	m <sup>3</sup> /h *	234 - 738	234 - 786	330 - 786
Razina buke (h/l)	dB(A) *	19/46	19/47	28/48
Protok zraka	m <sup>3</sup> /h *	234 - 792	234 - 882	330 - 930
Razina buke (h/l)	dB(A) *	19/49	19/52	28/54
Dimenzije (V×Š×D)	mm	280 x 838 x 229	280 x 838 x 229	280 x 838 x 229
Težina	kg	10	10	10
<b>VANJSKA JEDINICA</b>		<b>MUZ-FT25VGHZ</b>	<b>MUZ-FT35VGHZ</b>	<b>MUZ-FT50VGHZ</b>
Razina buke	dB(A)	60	60	60
Dimenzije (V×Š×D)	mm	550 x 800 x 285	714 x 800 x 285	714 x 800 x 285
Težina	kg	34	40	40
Promjer cijevi - plin	mm (col)	rotacijski klipni	rotacijski klipni	rotacijski klipni
Promjer cijevi - tekućina	mm (col)	9,52 (3/8)	9,52 (3/8)	12,70 (1/2)
Maksimalna duljina cijevi	m	6,35 (1/4)	6,35 (1/4)	6,35 (1/4)
Maksimalna visinska razlika	m	20	30	30
Napon priključka	V-Ph-Hz	12	15	15
Radna tvar/GWP		230 - 1 - 50	230 - 1 - 50	230 - 1 - 50
Punjenje u kg/tona CO <sub>2</sub> - EKV		R32/675	R32/675	R32/675
Cijena VPC kn (bez PDV-a)		na upit	na upit	na upit
<b>Cijena MPC kn (s PDV-om)</b>		<b>uključeno u cijenu uređaja</b>		
<b>WI-FI upravljanje kn (s PDV-om)</b>				

\* hlađenje ☀️ grijanje



# KIRIGAMINE ZEN

Dizajniran u cijenjenom talijanskom studiju, Kirigamine Zen model zadovoljit će istančani ukus zahtjevnih korisnika. Dostupan je u tri boje kako bi se idealno uklopio baš u svaki interijer

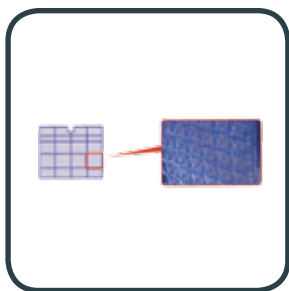

## NANO PLATINUM FILTER

Zahvaljujući 3D površini, ovaj je filter iznimno učinkovit u borbi sa neželjenim česticama. Uz to, ima deodirajući učinak jer ima sposobnost izvlačenja neugodnih mirisa iz prostora



## NAGRAĐIVANI DIZAJN

Vrhunski dizajn Kirigamine Zen modela priznat je od strane uglednog međunarodnog dizajnerskog foruma IF



## ŽIČANI DALJINSKI I WI-FI

Modele Kirigamine Zen je moguće spojiti na žičani daljinski upravljač koji se montira na zid uz pomoć sučelja MAC-397IF-E, koje je dodatna oprema. MAC-567IF-E sučelje omogućuje spajanje na MELCloud (Wi-Fi upravljanje)



## TIHI RAD - 21 dB

Buka koju proizvodi unutarnja jedinica gotovo je nezamjetna te se može mjeriti sa ljudskim šapatom. Spavanje uz uključen klima uređaj nikada nije bilo ugodnije

**PODRUČJE  
RADA**



OD **-10°C**  
DO **+46°C**



OD **-15°C**  
DO **+24°C**

**ENERGETSKA  
UČINKOVITOST**

**SEER**  
8,5

**A+++**

**SCOP**  
4,7

**A++**

Podaci se odnose na model snage 2,5 kW



**NOVO**



**MUZ-EF50**

**MUZ-EF25/35/42**

UNUTARNJA JEDINICA VANJSKA JEDINICA			MSZ-EF25VGK MUZ-EF25VG	MSZ-EF35VGK MUZ-EF35VG	MSZ-EF42VGK MUZ-EF42VG	MSZ-EF50VGK MUZ-EF50VG
Rashladni učin	kW	*	2,5	3,5	4,2	5,0
Raspon rashladnog učina (min.-max.)	kW	*	1,2 - 3,4	1,4 - 4,0	0,9 - 4,6	1,4 - 5,4
Snaga električnog priključka	kW	*	0,54	0,91	1,28	1,56
Pdesignc	kW	*	2,5	3,5	4,2	5,0
SEER / Energetska klasa		*	8,50 / A+++	8,50 / A+++	7,70 / A++	7,20 / A++
Godišnja potrošnja energije	kWh	*	103	144	192	244
Učin grijanja	kW	*	3,2	4,0	5,4	5,8
Raspon učina grijanja (min.-max.)	kW	*	1,1 - 4,2	1,8 - 5,5	1,4 - 6,3	1,6 - 7,5
Snaga električnog priključka	kW	*	0,70	0,95	1,46	1,56
Pdesignh	kW	*	2,4	2,9	3,8	4,2
SCOP / Energetska klasa		*	4,70 / A++	4,60 / A++	4,60 / A++	4,50 / A+
Godišnja potrošnja energije	kWh	*	716	882	1155	1309
UNUTARNJA JEDINICA			MSZ-EF25VGK	MSZ-EF35VGK	MSZ-EF42VGK	MSZ-EF50VGK
Protok zraka	m <sup>3</sup> /h	*	240 - 630	240 - 630	348 - 630	348 - 660
Razina buke (h/l)	dB(A)	*	42 / 21	42 / 21	42 / 28	43 / 30
Protok zraka	m <sup>3</sup> /h	*	240 - 714	240 - 762	330 - 762	384 - 792
Razina buke (h/l)	dB(A)	*	45 / 21	46 / 21	48 / 28	49 / 30
Dimenzije (V×Š×D)	mm		299 x 885 x 195	299 x 885 x 195	299 x 885 x 195	299 x 885 x 195
Težina	kg		11,5	11,5	11,5	11,5
VANJSKA JEDINICA			MUZ-EF25VG	MUZ-EF35VG	MUZ-EF42VG	MUZ-EF50VG
Razina buke	dB(A)	*	47	49	50	52
Razina buke	dB(A)	*	48	50	51	52
Dimenzije (V×Š×D)	mm		550 x 800 x 285	550 x 800 x 285	550 x 800 x 285	880 x 840 x 330
Težina	kg		30	35	35	54
Promjer cijevi - plin	mm (col)		9,52 (3/8)	9,52 (3/8)	9,52 (3/8)	12,7 (1/2)
Promjer cijevi - tekućina	mm (col)		6,35 (1/4)	6,35 (1/4)	6,35 (1/4)	6,35 (1/4)
Maksimalna duljina cijevi	m		20	20	20	30
Maksimalna visinska razlika	m		12	12	12	15
Napon priključka	V-Ph-Hz		230 - 1 - 50	230 - 1 - 50	230 - 1 - 50	230 - 1 - 50
Radna tvar/GWP			R32/675	R32/675	R32/675	R32/675
Punjenje u kg/tona CO <sub>2</sub> - EKV			0,80/1,67	1,15/2,40	1,15/2,40	1,45/3,03
Cijena VPC kn (bez PDV-a)	Bijela/crna		6.510,00	7.710,00	10.050,00	12.310,00
<b>Cijena MPC kn (s PDV-om)</b>	Bijela/crna		<b>8.137,50</b>	<b>9.637,50</b>	<b>12.562,50</b>	<b>15.387,50</b>
Cijena VPC kn (bez PDV-a)	Srebrna		6.760,00	7.980,00	10.290,00	12.530,00
<b>Cijena MPC kn (s PDV-om)</b>	Srebrna		<b>8.450,00</b>	<b>9.975,00</b>	<b>12.862,50</b>	<b>15.662,50</b>
<b>WI-FI upravljanje kn (s PDV-om)</b>			<b>uključeno u cijenu uređaja</b>			

\* hlađenje ❄️ grijanje 🔥

# KIRIGAMINE STYLE

Novi rekorder energetske učinkovitosti te tehnološki lider među klima uređajima na tržištu. Postiže najviše SEER i SCOP koeficijente, omogućuje upravljanje WiFi-jem te ima ugrađen 3D I see sensor za prisutnost osoba

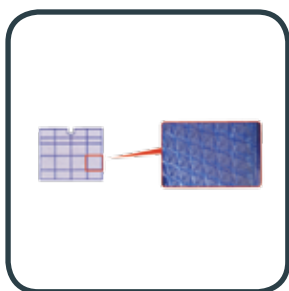

## PLASMA QUAD PLUS FILTER

Najmoćniji filterski sustav koji je dostupan u klima uređaju uklanja 99% štetnih čestica iz 25 m<sup>3</sup> zraka u samo 115 minuta



## DVOSTRUKI PREMAZ ISPARIVAČA

Zahvaljujući posebnom premazu isparivača, top model Mitsubishi Electrica osigurava smanjenu potrošnju električne energije do 18%

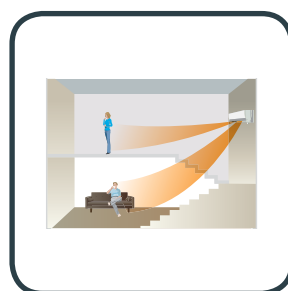

## DVOSTRUKI ISPUH

Četverostruke lamele ispuha omogućuju zavidne mogućnosti usmjeravanja zraka. Moguće je podešavanje ispuha na dvije razine prostora (npr. prizemlje i galerija)



## WIFI POVEZIVOST

Uređajem je moguće upravljati putem pametnog telefona ili računala. Wifi modul je obuhvaćen serijskom opremom ovog modela



**PODRUČJE RADA**



OD **-10°C**  
DO **+46°C**



OD **-15°C**  
DO **+24°C**

**ENERGETSKA UČINKOVITOST**

**SEER**  
10,5

**A+++**

**SCOP**  
5,2

**A+++**

Podaci se odnose na model snage 2,5 kW



**MUZ-LN25/35**

**MUZ-LN50**

<b>UNUTARNJA JEDINICA</b>		<b>MSZ-LN25VG</b>	<b>MSZ-LN35VG</b>	<b>MSZ-LN50VG</b>	<b>MSZ-LN60VG</b>
<b>VANJSKA JEDINICA</b>		<b>MUZ-LN25VG</b>	<b>MUZ-LN35VG</b>	<b>MUZ-LN50VG</b>	<b>MUZ-LN60VG</b>
Rashladni učin	kW *	2,5	3,5	5,0	6,1
Raspon rashladnog učina (min.-max.)	kW *	1,0 - 3,5	0,8 - 4,0	1,0 - 6,0	1,4 - 6,9
Snaga električnog priključka	kW *	0,48	0,82	1,38	1,79
Pdesignc	kW *	2,5	3,5	5,0	6,1
SEER / Energetska klasa	*	10,50 / A+++	9,50 / A+++	8,50 / A+++	7,50 / A++
Godišnja potrošnja energije	kWh *	83	128	205	285
Učin grijanja	kW *	3,2	4,0	6,0	6,8
Raspon učina grijanja (min.-max.)	kW *	0,8 - 5,4	1,0 - 6,3	1,0 - 8,2	1,8 - 9,3
Snaga električnog priključka	kW *	0,58	0,80	1,48	1,81
Pdesignh	kW *	1,7	2,0	4,5	6,0
SCOP / Energetska klasa	*	5,20 / A+++	5,10 / A+++	4,60 / A++	4,60 / A++
Godišnja potrošnja energije	kWh *	794	974	1369	1826
<b>UNUTARNJA JEDINICA</b>		<b>MSZ-LN25VG</b>	<b>MSZ-LN35VG</b>	<b>MSZ-LN50VG</b>	<b>MSZ-LN60VG</b>
Protok zraka	m <sup>3</sup> /h *	240 - 714	258 - 768	342 - 834	426 - 942
Razina buke (h/l)	dB(A) *	42 / 19	43 / 19	46 / 27	49 / 29
Protok zraka	m <sup>3</sup> /h *	240 - 864	258 - 822	324 - 942	396 - 942
Razina buke (h/l)	dB(A) *	45 / 19	45 / 19	47 / 25	49 / 29
Dimenzije (V×Š×D)	mm	307 x 890 x 233	307 x 890 x 233	307 x 890 x 233	307 x 890 x 233
Težina	kg	15,5	15,5	15,5	15,5
<b>VANJSKA JEDINICA</b>		<b>MUZ-LN25VG</b>	<b>MUZ-LN35VG</b>	<b>MUZ-LN50VG</b>	<b>MUZ-LN60VG</b>
Razina buke	dB(A) *	46	49	51	55
Razina buke	dB(A) *	49	50	54	55
Dimenzije (V×Š×D)	mm	550 x 800 x 285	550 x 800 x 285	714 x 800 x 285	880 x 840 x 330
Težina	kg	35	35	40	55
Promjer cijevi - plin	mm (col)	9,52 (3/8)	9,52 (3/8)	9,52 (3/8)	12,7 (1/2)
Promjer cijevi - tekućina	mm (col)	6,35 (1/4)	6,35 (1/4)	6,35 (1/4)	6,35 (1/4)
Maksimalna duljina cijevi	m	20	20	20	30
Maksimalna visinska razlika	m	12	12	12	15
Napon priključka	V-Ph-Hz	230 - 1 - 50	230 - 1 - 50	230 - 1 - 50	230 - 1 - 50
Radna tvar/GWP		R32/675	R32/675	R32/675	R32/675
Punjenje u kg/tona CO <sub>2</sub> - EKV		1,0/0,68	1,0/0,68	1,25/0,84	1,45/0,98
Cijena VPC kn (bez PDV-a)	Bijela	7.990,00	9.650,00	13.570,00	14.700,00
<b>Cijena MPC kn (s PDV-om)</b>	Bijela	<b>9.987,50</b>	<b>12.062,50</b>	<b>16.962,50</b>	<b>18.375,00</b>
Cijena VPC kn (bez PDV-a)	U boji	8.590,00	10.360,00	14.420,00	15.670,00
<b>Cijena MPC kn (s PDV-om)</b>	U boji	<b>10.737,50</b>	<b>12.950,00</b>	<b>18.025,00</b>	<b>19.587,50</b>

\* hlađenje ☀️ grijanje

Dostupne boje su biserno bijela, crna i crvena

# PARAPETNA JEDINICA

Jedinica koja u punom sjaju dolazi do izražaja u režimu grijanja. Mogućnost dvostrukog ispuha, kada topli zrak izlazi na gornjoj i prednjoj strani uređaja, parapetna jedinica može zamijeniti klasične sustave grijanja

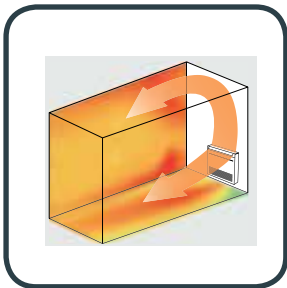

## VARIJABILNI ISPUH

U režimu grijanja parapetna jedinica ispuhuje topli zrak kroz dvostruki varijabilni ispuh čime je omogućeno brzo i efikasno zagrijavanje prostora



## SENZOR PROPUŠTANJA RADNE TVARI

Senzor koji kontrolira tlak u sustavu te u slučaju propuštanja (curenja) radne tvari, upozorava korisnika



## TJEDNI TIMER I WI-FI

Mogućnost podešavanja rada uređaja za svaki dan u tjednu osigurat će sasvim novu razinu komfora za korisnike, baš kao i mogućnost upravljanja uređajem putem Wi-fi-ja



## TIHI RAD - 19 db

Aktivacijom tipke 'Quiet' na daljinskom upravljaču, unutarnja jedinica prebacuje se na nisku brzinu ventilatora i smanjuje razinu buke na minimum

**PODRUČJE RADA**



OD **-10°C**  
DO **+46°C**



OD **-15°C**  
DO **+24°C**

**ENERGETSKA UČINKOVITOST**

**SEER**  
6,8



**SCOP**  
4,2



Podaci se odnose na model snage 5,0 kW

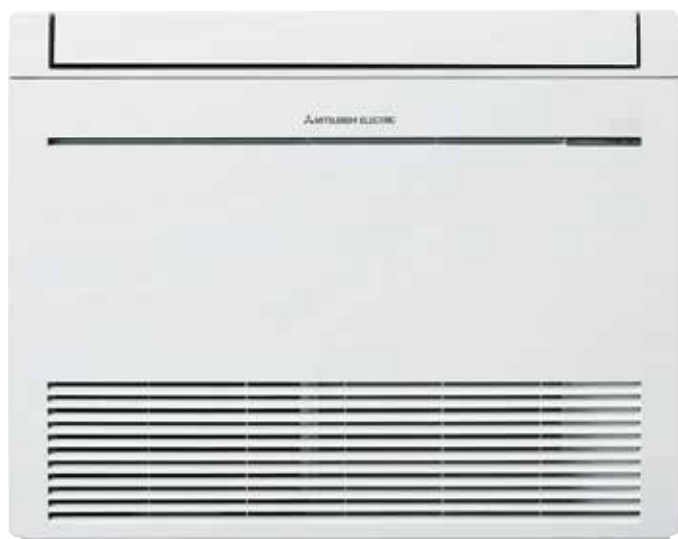

**SUZ-M25/35VA**



**SUZ-M50VA**



**SUZ-M60VA**

UNUTARNJA JEDINICA VANJSKA JEDINICA		MFZ-KT25VG SUZ-M25VA	MFZ-KT35VG SUZ-M35VA	MFZ-KT50VG SUZ-M50VA	MFZ-KT60VG SUZ-M60VA
Rashladni učin	kW *	2,5	3,5	5,0	6,1
Raspon rashladnog učina (min.-max.)	kW *	1,6 - 3,2	0,9 - 3,9	1,2 - 5,6	1,7 - 6,3
Snaga električnog priključka	kW *	0,62	1,06	1,55	1,84
SEER / Energetska klasa	*	6,50 / A++	6,60 / A++	6,80 / A++	6,20 / A++
Godišnja potrošnja energije	kWh *	134	185	257	343
Učin grijanja	kW *	3,4	4,3	6,0	7,0
Raspon učina grijanja (min.-max.)	kW *	1,3 - 4,2	1,1 - 5,0	1,5 - 7,2	1,6 - 8,0
Snaga električnog priključka	kW *	0,91	1,26	1,86	2,18
SCOP / Energetska klasa	*	4,20 / A+	4,40 / A+	4,20 / A+	4,10 / A+
Godišnja potrošnja energije	kWh *	732	825	1423	1568
UNUTARNJA JEDINICA		MFZ-KT25VG	MFZ-KT35VG	MFZ-KT50VG	MFZ-KT60VG
Protok zraka	m <sup>3</sup> /h	234 - 534	234 - 534	336 - 738	336 - 900
Razina buke (h/l)	dB(A)	19/41	19/41	28/48	28/53
Dimenzije (V×Š×D)	mm	600 x 750 x 215	600 x 750 x 215	600 x 750 x 215	600 x 750 x 215
Težina	kg	14,5	14,5	14,5	15,0
VANJSKA JEDINICA		SUZ-M25VA	SUZ-M35VA	SUZ-M50VA	SUZ-M60VA
Razina buke	dB(A)	54	54	60	65
Dimenzije (V×Š×D)	mm	550 x 800 x 285	550 x 800 x 285	714 x 800 x 285	880 x 840 x 300
Težina	kg	30	35	41	54
Promjer cijevi - plin	mm (col)	9,52 (3/8)	9,52 (3/8)	12,70 (1/2)	15,88 (3/4)
Promjer cijevi - tekućina	mm (col)	6,35 (1/4)	6,35 (1/4)	6,35 (1/4)	6,35 (1/4)
Maksimalna duljina cijevi	m	20	20	30	30
Maksimalna visinska razlika	m	12	12	30	30
Napon priključka	V-Ph-Hz	230 - 1 - 50	230 - 1 - 50	230 - 1 - 50	230 - 1 - 50
Radna tvar/GWP		R32/675	R32/675	R32/675	R32/675
Punjenje u kg/tona CO <sub>2</sub> - EKV		1,10/2,30	1,10/2,30	1,50/3,13	
Cijena VPC kn (bez PDV-a)		9.260,00	10.170,00	14.850,00	16.630,00
<b>Cijena MPC kn (s PDV-om)</b>		<b>11.575,00</b>	<b>12.712,50</b>	<b>18.562,50</b>	<b>20.787,50</b>
<b>Wi-Fi upravljanje bez PDV-a (kn)</b>			<b>487,50</b>		

\* hlađenje ❄️ grijanje 🔥

# KANALNA JEDINICA

Jedinica smanjenih dimenzija omogućava ugradnju u spuštenu strop visine od svega 210 mm, čime je ovaj model idealan za hotelske sobe, dnevne boravke i poslovne prostore gdje želite 'sakriti' klima uređaj



## SPUŠTENI STROP

Mogućnost ugradnje uređaja u spuštenu strop visine od svega 210 mm čini ovaj model kompaktnim i praktičnim



## PONOVO KORIŠTENJE CJEVOVODA

Želite iskoristiti postojeću instalaciju za klima uređaj? Nema problema, uređaji Mitsubishi Electric podržavaju mogućnost korištenja postojećih cijevi

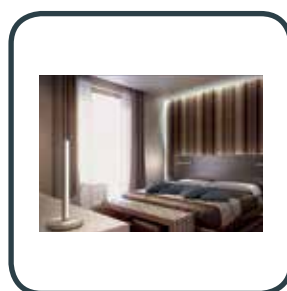

## IDEALNA ZA HOTELSKE SOBE

Zahvaljujući kompaktnim dimenzijama, kanalna jedinica je idealna za ugradnju u hotelske sobe, dnevne boravke i poslovne prostore



## TIHI RAD - 22 db

Buka koju proizvodi unutarnja jedinica gotovo je nezamjetna te se može mjeriti sa ljudskim šapatom. Spavanje uz uključen klima uređaj nikada nije bilo ugodnije

**PODRUČJE RADA**



OD **-10°C (-15°C)**  
DO **+46°C**



OD **-10°C**  
DO **+24°C**

**ENERGETSKA UČINKOVITOST**

**SEER**  
6,0



**SCOP**  
4,0



Podaci se odnose na model snage 5,0 kW



**SUZ-M25/35VA**



**SUZ-M50VA**



**SUZ-M60VA**



**PAR-40MAA**

<b>UNUTARNJA JEDINICA</b>		<b>SEZ-M25DA</b>	<b>SEZ-M35DA</b>	<b>SEZ-M50DA</b>	<b>SEZ-M60DA</b>	<b>SEZ-M71DA</b>
<b>VANJSKA JEDINICA</b>		<b>SUZ-M25VA</b>	<b>SUZ-M35VA</b>	<b>SUZ-M50VA</b>	<b>SUZ-M60VA</b>	<b>SUZ-M71VA</b>
Rashladni učin	kW	2,5	3,5	5,1	5,6	7,1
Raspon rashladnog učina (min.-max.)	kW	1,5 - 3,2	1,4 - 3,9	2,3 - 5,6	2,3 - 6,3	2,8 - 8,3
Snaga električnog priključka	kW	0,73	1,01	1,58	1,74	2,21
Pdesignc	kW	2,5	3,5	5,1	5,6	7,1
SEER / Energetska klasa		5,3 / A	5,7 / A+	5,8 / A+	5,3 / A	5,3 / A
Godišnja potrošnja energije	kWh	162	210	300	356	458
Učin grijanja	kW	2,9	4,2	6,4	7,4	8,1
Raspon učina grijanja (min.-max.)	kW	1,3 - 4,5	1,7 - 5,0	1,7 - 7,2	2,5 - 8,0	2,6 - 10,4
Snaga električnog priključka	kW	0,80	1,13	1,80	2,20	2,27
Pdesignh	kW	2,2	2,8	4,6	5,5	6,0
SCOP / Energetska klasa		3,8 / A	4,0 / A+	3,9 / A	4,1 / A+	3,8 / A
Godišnja potrošnja energije	kWh	808	979	1653	1878	2202
<b>UNUTARNJA JEDINICA</b>		<b>SEZ-M25DA</b>	<b>SEZ-M35DA</b>	<b>SEZ-M50DA</b>	<b>SEZ-M60DA</b>	<b>SEZ-M71DA</b>
Protok zraka	m <sup>3</sup> /h	360 - 540	420 - 660	600 - 900	720 - 1080	720 - 1200
Razina buke (h/l)	dB(A)	29 / 22	33 / 23	36 / 29	37 / 29	39 / 29
Dimenzije (V×Š×D)	mm	200 x 790 x 700	200 x 990 x 700	200 x 990 x 700	200 x 1190 x 700	200 x 1190 x 700
Težina	kg	18	21	23	27	27
<b>VANJSKA JEDINICA</b>		<b>SUZ-M25VA</b>	<b>SUZ-M35VA</b>	<b>SUZ-M50VA</b>	<b>SUZ-M60VA</b>	<b>SUZ-M71VA</b>
Razina buke	dB(A)	47	49	52	55	55
Razina buke	dB(A)	48	50	52	55	55
Dimenzije (V×Š×D)	mm	550 x 800 x 285	550 x 800 x 285	880 x 840 x 330	880 x 840 x 330	880 x 840 x 330
Težina	kg	30	35	54	50	53
Promjer cijevi - plin	mm (col)	9,52 (3/8)	9,52 (3/8)	12,7 (1/2)	15,88 (5/8)	15,88 (5/8)
Promjer cijevi - tekućina	mm (col)	6,35 (1/4)	6,35 (1/4)	6,35 (1/4)	6,35 (1/4)	9,52 (3/8)
Maksimalna duljina cijevi	m	20	20	30	30	30
Maksimalna visinska razlika	m	12	12	30	30	30
Napon priključka	V-Ph-Hz	230 - 1 - 50	230 - 1 - 50	230 - 1 - 50	230 - 1 - 50	230 - 1 - 50
Radna tvar/GWP		R32/675	R32/675	R32/675	R32/675	R32/675
Punjenje u kg/tona CO <sub>2</sub> - EKV		-	-	-	-	-
Cijena VPC kn (bez PDV-a)		8.590,00	9.330,00	11.400,00	12.570,00	15.490,00
<b>Cijena MPC kn (s PDV-om)</b>		<b>10.737,50</b>	<b>11.662,50</b>	<b>14.250,00</b>	<b>15.712,50</b>	<b>19.362,50</b>

❄️ hlađenje ☀️ grijanje

Pumpa za odvod kondenzata nije uključena  
U cijenu je uključen zidni daljinski upravljač PAR-40MAA

# JEDNOSTRUJNA KAZETNA JEDINICA

Elegantna jedinica idealna za ugradnju uz zid, prozor ili staklenu stijenu čime omogućuje idealnu cirkulaciju zraka unutar prostora. Karakterizira ju iznimno niska visina pa je čest odabir kod prostora sa spuštenim stropovima



## ISPUH ZRAKA U SVIM SMJEROVIMA

Daljinskim upravljačem moguće je podesiti ispuh zraka upravljajući usmjerenjem lamele na ispuhu (lijevo-desno, gore-dolje)

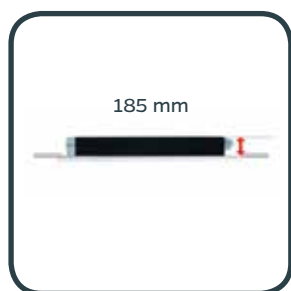

## UGRADNJA U SPUŠTENI STROP

Zahvaljujući iznimno kompaktnim dimenzijama, ponajprije visini, ovaj je uređaj idealan za ugradnju u spuštene stropove gdje je nedostatak prostora

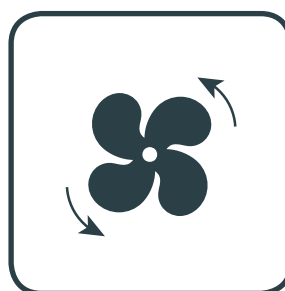

## DVOSTRUKI PROTOK ZRAKA

Uređaj omogućuje odabir protoka zraka sukladno visini prostora. Kod viših prostora koristi se jači protok, a kod nižim slabiji protok zraka



## ŽIČANI DALJINSKI I WI-FI

Jednostrujnu kazetu moguće je povezati s tri različita žičana daljinska upravljača. Također, ovim je uređajem moguće upravljati putem WiFi konektora

**PODRUČJE RADA**



OD **-15°C**  
DO **+46°C**



OD **-10°C**  
DO **+24°C**

**ENERGETSKA UČINKOVITOST**

**SEER**  
7,0

**A++**

**SCOP**  
4,6

**A++**

Podaci se odnose na model učina 3,5 kW



**PAR-40MAA**



**SUZ-M25/35VA**



**SUZ-M50VA**

<b>UNUTARNJA JEDINICA</b>		<b>MLZ-KP25VF</b>	<b>MLZ-KP35VF</b>	<b>MLZ-KP50VF</b>
<b>VANJSKA JEDINICA</b>		<b>SUZ-M25VA</b>	<b>SUZ-M35VA</b>	<b>SUZ-M50VA</b>
Rashladni učin	kW *	2,5	3,5	5,0
Raspon rashladnog učina (min.-max.)	kW *	1,4 - 3,2	0,8 - 3,9	1,7 - 5,6
Potrošnja el. energije	kW *	0,59	0,94	1,38
Pdesignc	kW *	2,5	3,5	5
SEER / Energetska klasa	*	6,20 / A++	7,00 / A++	6,70 / A++
Godišnja potrošnja energije	kWh *	141	175	260
Učin grijanja	kW *	3,2	4,1	6,0
Raspon učina grijanja (min.-max.)	kW *	1,4 - 4,2	1,1 - 4,9	1,7 - 7,2
Potrošnja el. energije	kW *	0,80	1,1	1,86
Pdesignh	kW *	2,2	2,6	3,8
SCOP / Energetska klasa	*	4,40 / A+	4,60 / A++	4,30 / A+
Godišnja potrošnja energije	kWh *	697	791	1397
<b>UNUTARNJA JEDINICA</b>		<b>MLZ-KP25VF</b>	<b>MLZ-KP35VF</b>	<b>MLZ-KP50VF</b>
Protok zraka	m <sup>3</sup> /h *	360 - 528	360 - 564	360 - 684
Razina buke	dB(A) *	27/38	27/40	29/47
Protok zraka	m <sup>3</sup> /h *	360 - 552	360 - 594	360 - 708
Razina buke	dB(A) *	26/37	29/40	26/48
Dimenzije (V×Š×D)	mm	185x1102x360	185x1102x360	185x1102x360
Težina	kg	15,5	15,5	15,5
<b>VANJSKA JEDINICA</b>		<b>SUZ-M25VA</b>	<b>SUZ-M35VA</b>	<b>SUZ-M50VA</b>
Razina buke	dB(A) *	45	48	48
Razina buke	dB(A) *	46	48	49
Dimenzije (V×Š×D)	mm	550x800x285	550x800x285	714x800x285
Težina	kg	30	35	41
Tip kompresora		rotacijski klipni	rotacijski klipni	rotacijski klipni
Promjer cijevi - plin	mm (col)	9,52 (3/8)	9,52 (3/8)	12,7 (1/2)
Promjer cijevi - tekućina	mm (col)	6,35 (1/4)	6,35 (1/4)	6,35 (1/4)
Maksimalna duljina cijevi	m	20	20	30
Maksimalna visinska razlika	m	12	12	30
Napon priključka	V-Ph-Hz	230 - 1 - 50	230 - 1 - 50	230 - 1 - 50
Radna tvar/GWP		R32/675	R32/675	R32/675
Punjenje u kg/tona CO <sub>2</sub> - EKV		-	-	-
Cijena VPC kn (bez PDV-a)		9.840,00	11.180,00	14.450,00
<b>Cijena MPC kn (sa PDV-om)</b>		<b>12.300,00</b>	<b>13.975,00</b>	<b>18.062,50</b>
<b>Wi-Fi upravljanje kn (s PDV-om)</b>			<b>487,50</b>	

\* hlađenje ❄️ grijanje ☀️

Napomena: u cijeni je uključen panel MLP-444W i IC daljinski upravljač

# KAZETNA JEDINICA

## četverostrujna

Četverostrujna kazetna jedinica koja je pripremljena za ugradnju u euro raster strop idealna je za poslovne prostore velikih površina, sa visokim stropovima



### 3D "I — SEE" SENZOR (OPCIJA)

Kontrola temperature u prostoriji unutar 752 zone te konstantno prilagođavanje uvjetima rada. Prepoznaje odsutnost osoba, te automatski prelazi u režim uštede energije



### KOMPAKTNE DIMENZIJE

Sa visinom ugradnje od svega 245 mm ova kazetna jedinica najniža je u klasi. Pumpa za odvod kondenzata povećana je i sada može dizati kondenzat na 850 mm.



### DIMENZIJE ZA EURO RASTER

Mogućnost ugradnje u euro raster strop dimenzije 600 x 600 mm



### ŽIČANI DALJINSKI

Četverostrujnu kazetu je moguće spojiti na žičani daljinski upravljač PAR-40MAA koji se montira na zid i spaja se na modele s panelom SLP-FA



**PODRUČJE RADA**



OD **-10°C (-15°C)**  
DO **+46°C**



OD **-10°C**  
DO **+24°C**

**ENERGETSKA UČINKOVITOST**

**SEER**  
6,3



**SCOP**  
4,3



Podaci se odnose na model snage 4,6 kW



**GOOD DESIGN**



**PAR-40MAA**



**SUZ-M25/35VA**



**SUZ-M50VA**



**SUZ-M60VA**

UNUTARNJA JEDINICA		SLZ-M25FA	SLZ-M35FA	SLZ-M50FA	SLZ-M60FA
VANJSKA JEDINICA		SUZ-M25VA	SUZ-M35VA5	SUZ-M50VA	SUZ-M60VA
Rashladni učin	kW	2,6	3,5	4,6	5,6
Raspon rashladnog učina (min.-max.)	kW	1,5 - 3,2	1,4 - 3,9	2,3 - 5,2	2,3 - 6,5
Snaga električnog priključka	kW	0,68	0,97	1,39	1,77
Pdesignc	kW	2,6	3,5	4,6	5,6
SEER / Energetska klasa		6,3 / A++	6,5 / A++	6,3 / A++	6,2 / A++
Godišnja potrošnja energije	kWh	144	188	256	316
Učin grijanja	kW	3,2	4,0	5,0	6,4
Raspon učina grijanja (min.-max.)	kW	1,3 - 4,2	1,7 - 5,0	1,7 - 6,0	2,5 - 7,4
Snaga električnog priključka	kW	0,88	1,11	1,56	2,28
Pdesignh	kW	2,2	2,6	3,6	4,6
SCOP / Energetska klasa		4,3 / A+	4,3 / A+	4,3 / A+	4,1 / A+
Godišnja potrošnja energije	kWh	716	845	1172	1572
UNUTARNJA JEDINICA		SLZ-M25FA	SLZ-M35FA	SLZ-M50FA	SLZ-M60FA
Protok zraka	m <sup>3</sup> /h	390 - 510	390 - 570	420 - 690	450 - 780
Razina buke (h/l)	dB(A)	31 / 25	34 / 25	39 / 27	43 / 32
Dimenzije (V×Š×D)	mm	245 x 570 x 570 (10 x 625 x 625)	245 x 570 x 570 (10 x 625 x 625)	245 x 570 x 570 (10 x 625 x 625)	245 x 570 x 570 (10 x 625 x 625)
Težina	kg	15 (3)	15 (3)	15 (3)	15 (3)
VANJSKA JEDINICA		SUZ-M25VA	SUZ-M35VA5	SUZ-M50VA	SUZ-M60VA
Razina buke	dB(A)	47	49	52	55
Razina buke	dB(A)	48	50	52	55
Dimenzije (V×Š×D)	mm	550 x 800 x 285	550 x 800 x 285	714 x 800 x 285	714 x 800 x 285
Težina	kg	30	35	54	50
Promjer cijevi - plin	mm (col)	9,52 (3/8)	9,52 (3/8)	12,7 (1/2)	15,88 (5/8)
Promjer cijevi - tekućina	mm (col)	6,35 (1/4)	6,35 (1/4)	6,35 (1/4)	6,35 (1/4)
Maksimalna duljina cijevi	m	20	20	30	30
Maksimalna visinska razlika	m	12	12	30	30
Napon priključka	V-Ph-Hz	230 - 1 - 50	230 - 1 - 50	230 - 1 - 50	230 - 1 - 50
Radna tvar/GWP		R410A/2088	R410A/2088	R410A/2088	R410A/2088
Punjenje u kg/tona CO <sub>2</sub> - EKV		0,90/1,88	1,15/2,40	1,60/3,34	1,80/3,86
Cijena s IC dalj. i panelom SLP-FALM VPC kn (bez PDV-a)		8.540,00	9.500,00	12.040,00	12.840,00
<b>Cijena s IC dalj. i panelom SLP-FALM MPC kn (s PDV-om)</b>		<b>10.675,00</b>	<b>11.875,00</b>	<b>15.050,00</b>	<b>16.050,00</b>
Cijena s PAR-40MAA i SLP-FA VPC kn (bez PDV-a) (kn)		9.310,00	10.270,00	12.810,00	13.610,00
<b>Cijena s PAR-40MAA i SLP-FA MPC kn (s PDV-om)</b>		<b>11.637,50</b>	<b>12.837,50</b>	<b>16.012,50</b>	<b>17.012,50</b>

❄️ hlađenje ☀️ grijanje

# MXZ MULTI INVERTERSKI UREĐAJI

Vanjske jedinice podržavaju spajanje 2, 3, 4, 5 ili čak 6 unutarnjih jedinica

**PODRUČJE  
RADA**



OD **-10°C**  
DO **+46°C**



OD **-15°C**  
DO **+24°C**

**ENERGETSKA  
UČINKOVITOST**

**SEER**  
7,1



**SCOP**  
4,2



Podaci se odnose na model snage 5,3 kW



**MXZ-2DM40 - 2 izlaza**  
**MXZ-2HA40 (R32) - 2 izlaza**  
**MXZ-2HA50 (R32) - 2 izlaza**  
**MXZ-2F42VF (R32) - 2 izlaza**  
**MXZ-2F53VF(R32) - 3 izlaza**



**MXZ-3DM50 - 3 izlaza**  
**MXZ-3HA50 (R32) - 3 izlaza**  
**MXZ-3F54VF(R32) - 3 izlaza**  
**MXZ-3F68VF(R32) - 3 izlaza**  
**MXZ-4F72VF(R32) - 4 izlaza**



**MXZ-4F80VF - 4 izlaza**  
**MXZ-4F83VF - 4 izlaza**  
**MXZ-5F102VF - 5 izlaza**



**MXZ-6D(F)122VA - 6 izlaza**

## 2DM40, 2HA40VF, 2F42VF, 2HA50VF, 2F53VF

mogućnost spajanja  
do 2 unutarnje  
jedinice



► Vanjske jedinice 2DM40 i 3DM50 moguće je upariti  
samo s unutarnjim jedinicama DM i HJ serije

model	učin hl. (kW)	učin gr. (kW)	energ. klasa	dimenzije V/Š/D (mm)	Cijena (kn) bez PDV-a	Cijena (kn) s PDV-om
<b>2DM40, 2HA40VF, 2F42VF, 2HA50VF, 2F53VF</b>						
<b>MXZ-2DM40</b>	4,0	4,3	A++/A+	550 / 800 / 285	5.630,00	<b>7.037,50</b>
<b>MXZ-2HA40VF</b>	4,0	4,3	A++/A+	550 / 800 / 250	5.920,00	<b>7.400,00</b>
<b>MXZ-2F42VF</b>	4,2	4,5	A+++/A++	550 / 800 / 285	7.530,00	<b>9.412,50</b>
<b>MXZ-2HA50VF</b>	5,0	6,0	A++/A+	550 / 800 / 250	6.960,00	<b>8.700,00</b>
<b>MXZ-2F53VF</b>	5,3	6,4	A+++/A++	550 / 800 / 285	7.770,00	<b>9.712,50</b>

## 3DM50, 3HA50VF, 3F54VF, 3F68VF, 4F72VF

mogućnost spajanja  
do 3 ili 4 unutarnje  
jedinice



model	učin hl. (kW)	učin gr. (kW)	energ. klasa	dimenzije V/Š/D (mm)	Cijena (kn) bez PDV-a	Cijena (kn) s PDV-om
<b>3DM50, 3HA50VF, 3F54VF, 3F68VF, 4F72VF</b>						
<b>MXZ-3DM50</b>	5,0	6,0	A++/A	710 / 840 / 330	8.560,00	<b>10.700,00</b>
<b>MXZ-3HA50VF</b>	5,0	6,0	A++/A+	710 / 840 / 330	8.990,00	<b>12.237,50</b>
<b>MXZ-3F54VF</b>	5,4	7,0	A+++/A++	710 / 840 / 330	10.890,00	<b>13.612,50</b>
<b>MXZ-3F68VF</b>	6,8	8,6	A++/A+	710 / 840 / 330	13.090,00	<b>16.362,50</b>
<b>MXZ-4F72VF</b>	7,2	8,6	A++/A+	710 / 840 / 330	14.650,00	<b>18.312,50</b>

## 4F80VF, 4F83VF, 5F102VF

mogućnost spajanja  
do 4 ili 5 unutarnjih  
jedinica



model	učin hl. (kW)	učin gr. (kW)	energ. klasa	dimenzije V/Š/D (mm)	Cijena (kn) bez PDV-a	Cijena (kn) s PDV-om
<b>4F80VF, 4F83VF, 5F102VF</b>						
<b>MXZ-4F80VF</b>	8,0	8,8	A++/A+	710 / 840 / 330	15.150,00	<b>18.937,50</b>
<b>MXZ-4F83VF</b>	8,3 (3,7-9,2)	9,0 (3,4-11,6)	A++/A+	796 / 950 / 330	15.150,00	<b>18.937,50</b>
<b>MXZ-5F102VF</b>	10,2 (3,9-11,0)	10,5 (4,1-14,0)	A++/A+	796 / 950 / 330	17.880,00	<b>22.350,00</b>

## 6D(F)122VA

mogućnost spajanja  
do 6 unutarnjih  
jedinica



model	učin hl. (kW)	učin gr. (kW)	energ. klasa	dimenzije V/Š/D (mm)	Cijena (kn) bez PDV-a	Cijena (kn) s PDV-om
<b>6D(F)122VA</b>						
<b>MXZ-6D(F)122VA</b>	12,2 (3,5-13,5)	14,0 (3,5-16,5)	-/-	1048 / 950 / 330	21.660,00	<b>27.075,00</b>

# MULTI INVERTERSKI UREĐAJI

## Unutarnje jedinice - DC Inverter

### STANDARD INVERTER ZIDNA

Model	Učin (kW) hlađenje	Učin (kW) grijanje	Dimenzije V/Š/D (mm)	Cijena (kn) bez PDV-a	Cijena (kn) s PDV-om
<b>STANDARD INVERTER ZIDNA</b>					
<b>MSZ-DM25VA</b>	2,5 (1,3-3,0)	3,2 (0,9-3,5)	290 / 799 / 232	1.550,00	<b>1.937,50</b>
<b>MSZ-DM35VA</b>	3,2 (1,4-3,5)	3,6 (1,1-4,1)	290 / 799 / 232	1.790,00	<b>2.237,50</b>
<b>MSZ-HJ50VA</b>	5,0 (1,3-5,0)	5,4 (1,4-6,5)	290 / 799 / 232	2.730,00	<b>3.420,00</b>

### MSZ-DM25/35/50VA



jedinice su kompatibilne samo sa vanjskim jedinicama MXZ 2DM40/3DM50

### STANDARD ECO INVERTER R32

Model	Učin (kW) hlađenje	Učin (kW) grijanje	Dimenzije V/Š/D (mm)	Cijena (kn) bez PDV-a	Cijena (kn) s PDV-om
<b>STANDARD ECO INVERTER R32</b>					
<b>MSZ-HR25VF</b>	2,5 (0,5-2,9)	3,2 (0,7-3,5)	280 / 838 / 228	1.460,00	<b>1.825,00</b>
<b>MSZ-HR35VF</b>	3,4 (0,9-3,4)	3,6 (0,9-3,7)	280 / 838 / 228	1.630,00	<b>2.037,50</b>
<b>MSZ-HR42VF</b>	4,2 (1,1-4,6)	4,7 (0,9-5,4)	280 / 838 / 228	2.350,00	<b>2.937,50</b>
<b>MSZ-HR50VF</b>	5,0 (1,3-5,0)	5,4 (1,4-6,5)	280 / 838 / 228	2.620,00	<b>3.275,00</b>

### MSZ-HR25/35/42/50VF



jedinice su kompatibilne samo sa vanjskim jedinicama MXZ 2HA40/3HA50

### COMFORT INVERTER R32

Model	Učin (kW) hlađenje	Učin (kW) grijanje	Dimenzije V/Š/D (mm)	Cijena (kn) bez PDV-a	Cijena (kn) s PDV-om
<b>COMFORT INVERTER R32</b>					
<b>MSZ-BT20VG</b>	2,0	2,5	280 / 838 / 235	1.880,00	<b>2.350,00</b>
<b>MSZ-BT25VG</b>	2,5	3,2	280 / 838 / 235	1.890,00	<b>2.362,50</b>
<b>MSZ-BT35VG</b>	3,5	3,6	280 / 838 / 235	2.140,00	<b>2.675,00</b>
<b>MSZ-BT50VG</b>	5,0	5,4	280 / 838 / 235	-	-

### MSZ-BT20/25/35/50



### SUPER INVERTER + ZIDNA

Model	Učin (kW) hlađenje	Učin (kW) grijanje	Dimenzije V/Š/D (mm)	Cijena (kn) bez PDV-a	Cijena (kn) s PDV-om
<b>SUPER INVERTER + ZIDNA</b>					
<b>MSZ-AP15VA</b>	1,5 (0,9-2,4)	1,7 (0,9-3,1)	250 / 760 / 178	2.110,00	<b>2.637,50</b>
<b>MSZ-AP20VA</b>	2,0 (0,9-2,6)	2,2 (0,9-3,1)	250 / 760 / 178	2.130,00	<b>2.662,50</b>
<b>MSZ-AP25VE</b>	2,5 (0,9-3,4)	3,2 (1,0-4,1)	299 / 798 / 219	2.150,00	<b>2.687,50</b>
<b>MSZ-AP35VE</b>	3,5 (1,1-3,8)	4,0 (1,3-4,6)	299 / 798 / 219	2.380,00	<b>2.975,00</b>
<b>MSZ-AP42VE</b>	4,2 (0,9-4,5)	5,4 (1,3-6,0)	299 / 798 / 219	2.770,00	<b>3.462,50</b>
<b>MSZ-AP50VE</b>	5,0 (1,4-5,4)	5,8 (1,4-7,3)	299 / 798 / 219	3.180,00	<b>3.975,00</b>
<b>MSZ-AP60VE</b>	6,1 (1,4-7,3)	6,8 (2,0-8,6)	325 / 1100 / 257	3.390,00	<b>4.237,50</b>

### MSZ-AP15/20/25/35/42/50

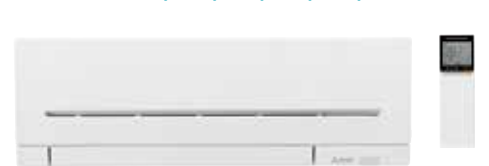

### KIRIGAMINE ZEN EF

Model	Učin (kW) hlađenje	Učin (kW) grijanje	Dimenzije V/Š/D (mm)	Cijena (kn) bez PDV-a	Cijena (kn) s PDV-om
<b>KIRIGAMINE ZEN EF</b>					
<b>MSZ-EF22VGW(B)</b> <b>MSZ-EF22VGS</b>	2,2	3,0	299 / 895 / 195	2.640,00 2.890,00	<b>3.300,00</b> <b>3.612,50</b>
<b>MSZ-EF25VGW(B)</b> <b>MSZ-EF25VGS</b>	2,5 (1,2-3,4)	3,2 (1,1-4,2)	299 / 895 / 195	2.670,00 2.920,00	<b>3.337,50</b> <b>3.650,00</b>
<b>MSZ-EF35VGW(B)</b> <b>MSZ-EF35VGS</b>	3,5 (1,4-4,0)	4,0 (1,8-5,5)	299 / 895 / 195	3.090,00 3.360,00	<b>3.862,50</b> <b>4.200,00</b>
<b>MSZ-EF42VGW(B)</b> <b>MSZ-EF42VGS</b>	4,2 (0,9-4,6)	5,4 (1,4-6,3)	299 / 895 / 195	3.480,00 3.720,00	<b>4.350,00</b> <b>4.650,00</b>
<b>MSZ-EF50VGW(B)</b> <b>MSZ-EF50VGS</b>	5,0 (1,4-5,4)	5,8 (1,6-7,5)	299 / 895 / 195	3.820,00 4.040,00	<b>4.775,00</b> <b>5.050,00</b>

### MSZ-EF22/25/35/42/50VE



## KIRIGAMINE STYLE ZIDNA

Model	Učin (kW) hlađenje	Učin (kW) grijanje	Dimenzije V/Š/D (mm)	Cijena (kn) bez PDV-a	Cijena (kn) s PDV-om
<b>KIRIGAMINE STYLE ZIDNA</b>					
<b>MSZ-LN25VG(W)</b>	2,5 (1,0-3,5)	3,2 (0,8-5,4)	307 / 890 / 233	3.240,00	<b>4.050,00</b>
<b>MSZ-LN25VG (B/R/V)</b>				3.840,00	<b>4.800,00</b>
<b>MSZ-LN35VG(W)</b>	3,5 (0,8-4,0)	4,0 (1,0-6,3)	307 / 890 / 233	3.800,00	<b>4.750,00</b>
<b>MSZ-LN35VG (B/R/V)</b>				4.510,00	<b>5.637,50</b>
<b>MSZ-LN50VG(W)</b>	5,0 (1,0-6,0)	6,0 (1,0-8,2)	307 / 890 / 233	3.990,00	<b>4.987,50</b>
<b>MSZ-LN50VG (B/R/V)</b>				4.840,00	<b>6.050,00</b>

### MSZ-LN25/35



## PARAPETNA

Model	Učin (kW) hlađenje	Učin (kW) grijanje	Dimenzije V/Š/D (mm)	Cijena (kn) bez PDV-a	Cijena (kn) s PDV-om
<b>PARAPETNA</b>					
<b>MFZ-KT25VE</b>	2,5 (0,5-3,4)	3,4 (1,2-4,6)	600 / 750 / 215	4.740,00	<b>5.925,00</b>
<b>MFZ-KT35VE</b>	3,5 (0,5-3,7)	4,3 (1,2-5,5)	600 / 750 / 215	5.070,00	<b>6.337,50</b>
<b>MFZ-KT50VE</b>	5,0 (1,6-5,7)	6,0 (2,2-8,2)	600 / 750 / 215	8.020,00	<b>10.025,00</b>

### MFZ-KT 25/35/50VE



Daljinski upravljači uključeni u cijenu za sve modele.

## KAZETA 1-SMJER

Model	Učin (kW) hlađenje	Učin (kW) grijanje	Dimenzije V/Š/D (mm)	Cijena (kn) bez PDV-a	Cijena (kn) s PDV-om
<b>KAZETA 1-SMJER</b>					
<b>MLZ-KP25</b>	2,5	3,4	175 / 1102 / 360	4.090,00	<b>5.112,50</b>
<b>MLP-444W (panel)</b>			34 / 1200 / 414	1.230,00	<b>1.537,50</b>
<b>MLZ-KP35</b>	3,5	4,0	175 / 1102 / 360	4.850,00	<b>6.062,50</b>
<b>MLP-444W (panel)</b>			34 / 1200 / 414	1.230,00	<b>1.537,50</b>
<b>MLZ-KP50</b>	4,8	6,0	175 / 1102 / 360	6.390,00	<b>7.987,50</b>
<b>MLP-444W (panel)</b>			34 / 1200 / 414	1.230,00	<b>1.537,50</b>

### KAZETA 1-SMJER



Pumpa za odvod kondenzata je uključena. Daljinski upravljač uključen

## KAZETA 4-SMJERA 600 X 600 mm

Model	Učin (kW) hlađenje	Učin (kW) grijanje	Dimenzije V/Š/D (mm)	Cijena (kn) bez PDV-a	Cijena (kn) s PDV-om
<b>KAZETA 4-SMJERA</b>					
<b>SLZ-M25FA(LM)</b>	2,6 (1,5-3,2)	3,2 (1,3-4,5)	235 / 570 / 570	4.020,00	<b>5.025,00</b>
<b>SLZ-M35FA(LM)</b>	3,5 (1,4-3,4)	4,0 (1,7-5,0)	235 / 570 / 570	4.400,00	<b>5.500,00</b>
<b>SLZ-M50FA(LM)</b>	4,6 (2,3-5,2)	5,0 (1,7-6,5)	235 / 570 / 570	5.210,00	<b>6.512,50</b>
<b>SLZ-M60FA(LM)</b>	5,7 (1,5-6,3)	6,4 (1,6-7,3)	235 / 570 / 570	-	-
<b>SLZ-M25FA</b>	2,6 (1,5-3,2)	3,2 (1,3-4,5)	235 / 570 / 570	4.790,00	<b>5.987,50</b>
<b>SLZ-M35FA</b>	3,5 (1,4-3,4)	4,0 (1,7-5,0)	235 / 570 / 570	5.170,00	<b>6.462,50</b>
<b>SLZ-M50FA</b>	4,6 (2,3-5,2)	5,0 (1,7-6,5)	235 / 570 / 570	5.980,00	<b>7.475,00</b>

SLZ-M... FA(LM) - model s IC daljinskim i panelom SLP-FALM, SLZ-M... FA - model sa daljinskim PAR-40MAA

### KAZETA 4-SMJERA



#### Panel uključen u cijenu.

Opcija žičani daljinski upravljač PAR-40MAA. Pumpa za odvod kondenzata je uključena. Za FA(LM) modele opcija je žičani dalj. upravljač PAR-40MAA



**PAR-40MAA**

<b>DALJINSKI UPRAVLJAČ</b>		Cijena (kn) bez PDV-a	Cijena (kn) s PDV-om
<b>PAR-40MAA</b>	žičani daljinski upravljač	1.050,00	<b>1.312,50</b>

## KANALNA

Model	Učin (kW) hlađenje	Učin (kW) grijanje	Dimenzije V/Š/D (mm)	Cijena (kn) bez PDV-a	Cijena (kn) s PDV-om
<b>SEZ-M25DA</b>	2,5 (1,5-3,2)	2,9 (1,3-4,5)	200 / 790 / 700	3.020,00	<b>3.780,00</b>
<b>SEZ-M35DA</b>	3,5 (1,4-3,9)	4,2 (1,7-5,0)	200 / 990 / 700	3.180,00	<b>3.980,00</b>
<b>SEZ-M50DA</b>	5,1 (2,3-5,6)	6,4 (1,7-7,2)	200 / 990 / 700	3.430,00	<b>4.290,00</b>
<b>SEZ-M60DA</b>	5,6 (2,3-6,3)	7,4 (2,5-8,0)	200 / 1190 / 700	3.990,00	<b>4.990,00</b>
<b>SEZ-M71DA</b>	7,1 (2,8-8,3)	8,1 (2,6-10,4)	200 / 1190 / 700	5.630,00	<b>7.040,00</b>

### KANALNA



Opcija žičani daljinski upravljač PAR-40MAA, opcija pumpa za odvod kondenzata



**PAR-40MAA**

<b>DALJINSKI UPRAVLJAČ</b>		Cijena (kn) bez PDV-a	Cijena (kn) s PDV-om
<b>PAR-40MAA</b>	žičani daljinski upravljač	1.050,00	<b>1.320,00</b>

# POSLOVNA SERIJA

## Vanjske jedinice

### ECO STANDARD

Cjevovod	Snaga (kW)	7,1	9,4	12,3	13,0
Max. visinska razlika (m)		30	30	30	30
Max. dužina instalacije (m)		30	30	40	40
Prednapunjena za dužinu cijevi		-	-	-	-
Promjer cijevi (mm) tekuće faze		9,52 (3/8")	9,52 (3/8")	9,52 (3/8")	9,52 (3/8")
Promjer cijevi (mm) plinovite faze		15,88 (5/8")	15,88 (5/8")	15,88 (5/8")	15,88 (5/8")
Radna tvar/GWP		R32/675	R32/675	R32/675	R32/675
Punjenje u kg/tona CO <sub>2</sub> - EKV		-	-	-	-



**PUZ-SM125**  
**PUZ-SM140**



**PUZ-SM100**



**SUZ-SM71**  
**SUZ-SM100**



**PUZ-M125/140**

**PUZ-M100**



**SUZ-M50/60/71VA**



**SUZ-M35VA**



### STANDARD INVERTER

Cjevovod	Snaga (kW)	3,6	5,5	6,1	7,1	9,4	12,3	13,6	19,0	22,0
Max. visinska razlika (m)		12	30	30	30	30	30	30	30	30
Max. dužina instalacije (m)		20	30	30	30	50	50	50	70	70
Prednapunjena za dužinu cijevi		20	20	30	30	30	30	30	30	30
Promjer cijevi (mm) tekuće faze		6,35 (1/4")	6,35 (1/4")	6,35 (1/4")	9,52 (3/8")	9,52 (3/8")	12,7 (1/2")	12,7 (1/2")	9,52 (3/8")	12,7 (1/2")
Promjer cijevi (mm) plinovite faze		9,52 (3/8")	12,7 (1/2")	15,88 (5/8")	15,88 (5/8")	15,88 (5/8")	15,88 (5/8")	15,88 (5/8")	25,4 (1")	25,4 (1")
Radna tvar/GWP		R32/675	R32/675	R32/675	R32/675	R32/675	R32/675	R32/675	R32/675	R32/675
Punjenje u kg/tona CO <sub>2</sub> - EKV		1,14/2,40	1,60/3,34	1,80/3,76	1,80/3,76	3,00/6,26	4,50/9,40	4,50/9,40	6,50/13,57	7,70/16,08



**PUZ-ZM100/125/140**  
**PUZ-ZM200/250**

**PUZ-ZM60/71**



**PUZ-ZM35/50**



### POWER INVERTER

Cjevovod	Snaga (kW)	3,5	5,0	6,0	7,1	10,0	12,5	14,0	19,0	22,0
Max. visinska razlika (m)		30	30	30	30	30	30	30	30	30
Max. dužina instalacije (m)		50	50	50	50	75	75	75	100	100
Prednapunjena za dužinu cijevi		20	20	30	30	30	30	30	30	30
Promjer cijevi (mm) tekuće faze		6,35 (1/4")	6,35 (1/4")	9,52 (3/8")	9,52 (3/8")	9,52 (3/8")	9,52 (3/8")	9,52 (3/8")	9,52 (3/8")	12,7 (1/2")
Promjer cijevi (mm) plinovite faze		12,7 (1/2")	12,7 (1/2")	15,88 (5/8")	15,88 (5/8")	15,88 (5/8")	15,88 (5/8")	15,88 (5/8")	25,4 (1")	25,4 (1")
Radna tvar/GWP		R32/675	R32/675	R32/675	R32/675	R32/675	R32/675	R32/675	R32/675	R32/675
Punjenje u kg/tona CO <sub>2</sub> - EKV		2,20/4,59	2,40/5,01	3,50/7,31	3,50/7,31	5,00/10,44	5,00/10,44	5,00/10,44	7,10/14,82	7,70/16,08

### ZUBADAN







Cjevovod	model	PUHZ-SHW112VAA	PUHZ-SHW112YAA	PUHZ-SHW140YHA
Max. visinska razlika (m)		30	30	30
Max. dužina instalacije (m)		75	75	75
Promjer cijevi (mm) plinovite faze		15,88 (5/8")	15,88 (5/8")	15,88 (5/8")
Promjer cijevi (mm) tekuće faze		9,52 (3/8")	9,52 (3/8")	9,52 (3/8")
Radna tvar/GWP		R410A/2088	R410A/2088	R410A/2088
Punjenje u kg/tona CO <sub>2</sub> - EKV		5,50/11,48	5,50/11,48	5,50/11,48



**PUHZ-SHW80/112/140**

# POSLOVNA SERIJA

## Unutarnje jedinice

Tip modela		kW	3,6	5,0	6,0	7,1	10,0	12,5	14,0	19,0	22,0	38,0	44,0
<b>ZIDNE JEDINICE</b>													
PKA-M(...)HAL			●	●									
PKA-M(...)KAL					●	●	●						
<b>PODSTROPNE JEDINICE</b>													
PCA-M(...)KAQ				●	●	●	●	●	●				
<b>KAZETNA JEDINICA</b>													
840 x 840 mm PLA-ZM_EA			●	●	●	●	●	●	●				
<b>KANALNE JEDINICE</b>													
Tanka kanalna jedinica PEAD-M(...)JALQ			●	●	●	●	●	●	●				
Visokotlačna kanalna jedinica PEA-M										●	●		
<b>STUPNA JEDINICA</b>													
PSA-R(...)KA							●	●	●				

# RASTIMO ZAJEDNO I RAZVIJAJMO VAŠU STRUČNOST

Zašto rasipati novac kad svaka vaša kupnja u našoj tvrtci predstavlja investiciju koja će vam osigurati brojne beneficije

## KVALITETA SERVISNE USLUGE

Stojimo vam na usluzi kroz cijelu godinu s ciljem edukacije instalatera, postprodajnom tehničkom podrškom i uslugom izlaska inženjera na teren.

## POSPRODAJNA TEHNIČKA PODRŠKA

Pružanje tehničke podrške i stručno vodstvo kada vam je pomoć najpotrebnija od strane naših stručnih djelatnika, čak i na lokaciji montaže klimatizacijske opreme. Na vama je da definirate punu oznaku i serijski broj klima uređaja i stupite u kontakt s našim djelatnicima zaduženim za tehničku podršku. Članovima VIKI kluba osiguravamo prioritet kada je u pitanju bilo kakva tehnička podrška od strane naših djelatnika.

**Usluga je dostupna svaki dan (pon-pet)  
od 08:00 do 16:00h**

**Tel:** 01 234 25 25

**Fax:** 01 234 23 13

**Email:** [tehnicka.podrska@klimatizacija.hr](mailto:tehnicka.podrska@klimatizacija.hr)

## PODRŠKA INŽENJERA NA TERENU

Pružanje tehničke podrške terenskog inženjera na mjestu montaže opreme. Sve radove na sustavu potrebno je dokumentirati u izvješću koje nam šaljete za evidenciju prije izlaska inženjera na mjesto montaže uređaja.

**Kako bi rezervirali termin terenskog inženjera**

**Tel:** 01 234 25 25

**Fax:** 01 234 23 13

**Email:** [inzenjering@klimatizacija.hr](mailto:inzenjering@klimatizacija.hr)

## TEHNIČKA EDUKACIJA VAŠEG TIMA

Moderan i vrhunski opremljen trening centar namijenjen je edukaciji instalatera, servisera, projektanata i investitora klimatizacijskih sustava koji će vođeni timom stručnih i iskusnih inženjera i servisera steći praktična znanja i iskustvo potrebno u radu s klimatizacijskom opremom.

Uz prilagođene treninge za pojedine segmente proizvoda, trening centar dizajnirali smo s ciljem podizanja standarda kvalitete instalaterske usluge te postavljanja novih mjerila u segmentu klimatizacije. Cilj nam je usavršiti sinergiju između aplikacije proizvoda, usluge montaže i servisa koju Vi, naši partneri, nudite klijentima. Na taj način želimo Vam osigurati najkvalitetniju edukaciju u najnaprednijem klimatizacijskom trening centru u Hrvatskoj.







## NAJOPSEŽNIJI ASORTIMAN KLIMA UREĐAJA ZA EDUKACIJU

Edukacija se održava u našem trening centru koji se prostire na 100 m<sup>2</sup> prostora u Zagrebu. Trening centar je opremljen najnovijom paletom svih proizvoda koje distribuiramo. Uređaji su instalirani i u potpunosti funkcionalni kako bi polaznicima osigurali najvrednija, praktična iskustva u radu s klima uređajima. Svi moduli treninga pripremljeni su i vođeni od strane inženjera strojarstva i iskusnih terenskih serviseri klimatizacijske opreme. Količina znanja i informacija koje će se prenijeti vašem timu od velike su vrijednosti. Sve dodatne zahtjeve za edukaciju izvan predviđenog rasporeda našeg programa možete uputiti našem timu trening centra.

## ZAŠTO SE EDUCIRATI?

Cilj nam je educirati profesionalce u segmentu grijanja, klimatizacije i ventilacije te polaznicima pružiti specijalistička znanja i praktično iskustvo potrebno za ugradnju i održavanje uređaja. Inovacije i tehnološki razvoj proizvoda koje distribuiramo osiguravaju povećanje energetske učinkovitosti uz istovremeno smanjenje štetnog utjecaja na okoliš.

## ZAŠTO ULAGATI U OSPOSABLJAVANJE NA NAJNOVIJIM SUSTAVIMA?

- Brzo rastuća tržišta su dizalice topline i sustavi povrata topline koji nude izvanredne poslovne prilike za rast obima poslovanja
- Nove tehnologije zahtijevaju širok raspon znanja o grijanju i hlađenju te tehniku sigurnog rukovanja
- Pooštreni propisi zahtijevaju certificirane vještine te obnovu postojećih certifikata
- Specijalistički programi obuke pružaju neprocjenjivo iskustvo u najnovijim tehnologijama
- Unutar specijalističkog treninga pruža se najbolji temelj za stručni razvoj vašeg tima



## SADRŽAJI TRENINGA

**1** Zahtjevi prilikom instalacije i puštanja klimatizacijske opreme u pogon

**2** Napredna usluga servisa i traženje grešaka za serviseri na terenu

**3** Odabir proizvoda i moguća aplikacija pojedinih proizvoda

**4** Sustavi upravljanja te njihova aplikacija

Kako bi rezervirali svoje mjesto na jednom od treninga molimo vas da nas kontaktirate na e-mail: [treningcentar@klimatizacija.hr](mailto:treningcentar@klimatizacija.hr)



## REZERVNI DIJELOVI

Kada jedan od funkcionalnih dijelova uređaja ne radi adekvatno brz pristup rezervnim dijelovima je nužan. Na skladištu imamo više od 500 najnužnijih rezervnih dijelova, a uz potporu dobavljača i više od 10.000 dijelova dobavljivih u nekoliko dana. To nam pomaže ostvariti naš cilj, osigurati 95% najnužnijih rezervnih dijelova dostupnima unutar dva dana.

### Direktni kontakt s odjelom rezervnih dijelova

**Tel:** 01 234 25 25

**Fax:** 01 234 23 13

**Email:** rezervni.djelovi@klimatizacija.hr

## KOMERCIJALNA GARANCIJA

Ako imate kvar komponente uređaja unutar jamstvenog perioda, nastojimo takvu situaciju riješiti u najkraćem mogućem roku. Nakon potvrde dijagnoze kvara, kontaktirajte naš odjel za jamstva. Vaš zahtjev trebate predati na partnerskom portalu, gdje se nalazi obrazac za prijavu kvara ili potrebe za rezervnim dijelom, ili fax obrascem.

**3**  
**GODINE**  
**JAMSTVA**

### KARAKTERISTIKE JAMSTVA

- Standardno tvorničko jamstvo je 3 godine
- Posebno produljeno jamstvo

Unutar jamstvenog roka, proizvodima je zajamčena garancija na tvorničke greške u materijalu i izradi. Zamjenski dijelovi će biti isporučeni besplatno.

### UVJETI ZA ISPUNJAVANJE JAMSTVA

- Oprema je instalirana i održavana od strane odgovarajućih kvalificiranih i certificiranih djelatnika, a u skladu s preporukama proizvođača
- Djelatnik je prisustvovao našem treningu za relevantnu opremu koja je instalirana
- Opetovane jamstvene zamjene će biti predmet naknadne kontrole
- Habanja su isključena

### Direktni kontakt s odjelom za jamstva

**Tel:** 01 234 25 25

**Fax:** 01 234 23 13

**Email:** jamstva@klimatizacija.hr

## DOSTAVA

Osigurat ćemo vam najbržu isporuku klimatizacijske opreme na području Republike Hrvatske po najkonkurentnijim uvjetima u suradnji sa partnerskim dostavljačkim tvrtkama.



# ALATI

## za rashladne i klima sustave

Instalateri profesionalci zaslužuju samo najbolji alat. Visoka kvaliteta, izdržljivost i dugotrajnost našeg alata u ponudi jamstvo su visoke kvalitete instalaterskih usluga



### VAKUUM PUMPA

Pumpa podržava rad sa rashladnim medijima R32, R410A, R407C, R134a, R12, R22.



### ELEKTRONSKA VAGA

Mogućnost mjerenja do 100 kg medija uz preciznost od 0,05 %. Baterija osigurava 80 sati rada, a mala težina (4 kg) olakšava korištenje



### UREĐAJ ZA REKUPERACIJU

Uređaj je namijenjen rekuperaciji rashladnog medija iz klimatizacijskog sustava. Pokreće se pritiskom na jednu tipku, teži svega 13 kg. Dostupan model sa separacijom ulja te pročišćavanjem rashladnog medija



### DIGITALNI MANOMETRI

Precizni digitalni manometri koji mogu očitati tlak u sustavu te provjeriti vakuum. Dolaze u PVC koferu s pripadajućim cijevima



### MANOMETRI

Precizni manometri koji mogu očitati tlak u sustavu koji radi s rashladnim medijima R32, R410A, R134a, R22, R407C. Visoku preciznost jamči klasifikacija 1.6



### ALAT ZA PERTLANJE

Alat za pertlanje bakrenih cijevi sa ekcentričnim navojem za 45°. Podržavamo rad s cijevima promjera od 1/4 do 3/4 cola.



### GUMENA CRIJEVA ZA RASHLADNE MEDIJE

Podržavaju rad sa rashladnim medijima R32, R410A, R134a, R12, R22. Gumena stijenka je pojačana te ima promjer od 12 mm. Crijeva dolaze u dužinama od 90 do 150 cm



### REZAČ CIJEVI

Kompaktnih dimenzija i vrlo kvalitetne i dugotrajne oštrice, ovaj će vas alat oduševiti svojim performansama i cijenom

# PRIBOR ZA UGRADNJU

Odmašćene i predizolirane bakrene cijevi visoke kvalitete dostupne su u svim veličinama

Promjer coli	Promjer mm	Debljina stjenke (mm)	Debljina izolacije (mm)	Pakiranje (m)
1/4	6,35	0,8	6	25/50
3/8	9,52	0,8	8	25/50
1/2	12,70	0,8	8	25/50
5/8	15,88	1	10	25
3/4	19,05	1	10	25
7/8	22,22	1	10	25

\* Cijene se formiraju prema cijeni bakra na svjetskom tržištu

\*\* Za info o cijenama obratite se našim prodajnim djelatnicima

**V-ECO**

## NOSAČI VANJSKIH JEDINICA

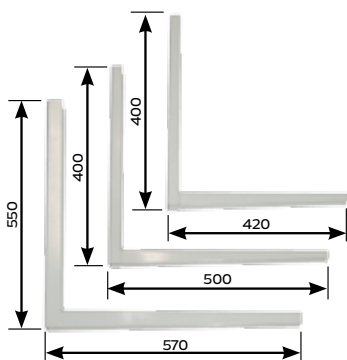

Nosači	Tip nosača	Dimenzije (mm) S/V
Pocinčani	mali	420 x 400
	srednji	500 x 400
	veliki	570 x 550
Pocinčani i plastificirani	mali	420 x 400
	srednji	500 x 400
	veliki	570 x 550
PVC	mali	450 x 450
	srednji	520 x 450
	veliki	dužina 1 m
Ojačani	srednji	600 x 600
	veliki	700 x 600 800 x 600

## SAUERMANN PUMPE ZA ODVOD KONDENZATA



## SREDSTVA ZA ČIŠĆENJE I ODRŽAVANJE KLIMA UREĐAJA

### FOAM-A-COIL™

Biorazgradivo bezkiselinsko pjeneće sredstvo za čišćenje isparivača, zrakom hlađenih kondenzatora, zračnih filtera, opreme za kondicioniranje zraka i mehaničke opreme. Neškodljiv je za sve metale, uključujući aluminij



### CLEAN-N-SAFE™

Bez kiselinsko, nenagrizajuće sredstvo za čišćenje isparivača i zrakom hlađenih kondenzatora. Efikasno čisti i uklanja nečistoću i masnoću sa isparivača i kondenzatora klima i rashladnih uređaja. Sigurno je za upotrebu i ekološki prihvatljivo. Biorazgradivo je, nije štetan za ljude, životinjski i biljni svijet. Za razliku od drugih jakih kiselinskih i lužnatih sredstava, ovaj visoko učinkovit proizvod neće kemijski oštetiti lamele i okolne metale



### COIL DISINFECTANT™

Sredstvo za čišćenje, dezinfekciju i odstranjivanje neugodnih mirisa. Namijenjeno je za klima uređaje i opremu za filtriranje zraka. Djeluje na široki spektar bakterija i virusa, uzročnika gripe. Ako se koristi prema uputama, sprječava razvoj plijesni i neugodnih mirisa



# POVEZIVANJE UREĐAJA

MODEL	Hla- denje/ Grijanje (kW)	Max. dužina instalacije (m)	Max. dužina po unut. jedinici (m)	Max. visinska razlika (m)	Prednap. za dužinu (m)	Dopuna (gr/m)	Plinovita faza mm (coll)	Tekuća faza mm (coll)	Osigu- rač (A)	Među- veza (mm²)	Mjesto napaja- nja	Napojni kabel (mm²)	Razmak nosača	Plin/GWP	Količina plina u uređaju (kg)	
STANDARD DC INVERTER +	MUZ-DM25VA	2,5/3,15	20	12	7	20	9,52 (3/8")	6,4 (1/4")	230/10	4 x 1,5	unutarnja j.	3x1,5	50 cm	R410A/2088	0,7	
	MUZ-DM35VA	3,15/3,6	20	12	7	20	9,52 (3/8")	6,4 (1/4")	230/10	4 x 1,5	unutarnja j.	3x1,5	50 cm	R410A/2088	0,72	
STANDARD ECO INVERTER	MUZ-HR25VF	2,5/3,15	20	12	7	20	9,52 (3/8")	6,4 (1/4")	230/10	4 x 1,5	vanjska j.	3x1,5	50 cm	R32/675	0,4	
	MUZ-HR35VF	3,4/3,6	20	12	7	20	9,52 (3/8")	6,4 (1/4")	230/10	4 x 1,5	vanjska j.	3x1,5	50 cm	R32/675	0,45	
	MUZ-HR42VF	4,2/4,7	20	12	7	20	9,52 (3/8")	6,4 (1/4")	230/10	4 x 1,5	vanjska j.	3x1,5	50 cm	R32/675	0,7	
	MUZ-HR50VF	5,0/5,4	20	12	7	20	9,52 (3/8")	6,4 (1/4")	230/16	4 x 1,5	vanjska j.	3x2,5	50 cm	R32/675	0,8	
	MUZ-HR60VF	6,1/6,8	30	15	7	20	12,7(1/2")	6,4 (1/4")	230/16	4 x 1,5	vanjska j.	3x2,5	50 cm	R32/675	1,05	
	MUZ-HR71VF	7,1/8,1	30	15	7	20	12,7(1/2")	6,4 (1/4")	230/16	4 x 1,5	vanjska j.	3x2,5	50 cm	R32/675	1,05	
COMFORT INVERTER	MUZ-BT20VG	2/2,5	20	12	7	20	9,52 (3/8")	6,4 (1/4")	230/10	4 x 1,5	vanjska j.	3x1,5	50 cm	R32/675	0,45	
	MUZ-BT25VG	2,5 / 3,15	20	12	7	20	9,52 (3/8")	6,4 (1/4")	230/10	4 x 1,5	vanjska j.	3x1,5	50 cm	R32/675	0,5	
	MUZ-BT35VG	3,5/3,6	20	12	7	20	9,52 (3/8")	6,4 (1/4")	230/10	4 x 1,5	vanjska j.	3x1,5	50 cm	R32/675	0,5	
	MUZ-BT50VG	5,0/5,4	20	12	7	20	12,7(1/2")	6,4 (1/4")	230/16	4 x 1,5	vanjska j.	3x2,5	50 cm	R32/675	0,7	
SUPER INVERTER +	MUZ-AP25VG	2,5/3,2	20	12	7	20	9,52 (3/8")	6,4 (1/4")	230/10	4 x 1,5	vanjska j.	3x2,5	50 cm	R32/675	0,55	
	MUZ-AP35VG	3,5/4,0	20	12	7	20	9,52 (3/8")	6,4 (1/4")	230/10	4 x 1,5	vanjska j.	3x2,5	50 cm	R32/675	0,55	
	MUZ-AP42VG	4,2/5,4	20	12	7	20	9,52 (3/8")	6,4 (1/4")	230/10	4 x 1,5	vanjska j.	3x2,5	50 cm	R32/675	0,7	
	MUZ-AP50VG	5,0/5,8	20	12	7	20	9,52 (3/8")	6,4 (1/4")	230/16	4 x 1,5	vanjska j.	3x2,5	50 cm	R32/675	1	
	MUZ-AP60VG	6,1/6,8	30	15	15	20	12,7(1/2")	6,4 (1/4")	230/16	4 x 1,5	vanjska j.	3x2,5	50 cm	R32/675	1,05	
	MUZ-AP71VG	7,1/8,0	30	15	15	20	12,7(1/2")	6,4 (1/4")	230/20	4 x 1,5	vanjska j.	3x2,5	50 cm	R32/675	1,5	
KIRIGAMINE ZEN	MUZ-EF25VG	2,5/3,2	20	12	7	30	9,52 (3/8")	6,4 (1/4")	230/10	4 x 1,5	vanjska j.	3x2,5	50 cm	R32/675	0,62	
	MUZ-EF35VG	3,5/4,0	20	12	7	30	9,52 (3/8")	6,4 (1/4")	230/10	4 x 1,5	vanjska j.	3x2,5	50 cm	R32/675	0,74	
	MUZ-EF42VG	4,2/5,4	20	12	7	30	9,52 (3/8")	6,4 (1/4")	230/10	4 x 1,5	vanjska j.	3x2,5	50 cm	R32/675	0,74	
	MUZ-EF50VG	5,0/5,8	30	15	7	20	9,52 (3/8")	6,4 (1/4")	230/16	4 x 1,5	vanjska j.	3x2,5	50 cm	R32/675	1,05	
KIRIGAMINE STYLE	MUZ-LN25VG	2,5/3,2	20	12	7	20	9,52 (3/8")	6,4 (1/4")	230/10	4 x 1,5	vanjska j.	3x2,5	50 cm	R32/675	1	
	MUZ-LN35VG	3,5/4,0	20	12	7	20	9,52 (3/8")	6,4 (1/4")	230/10	4 x 1,5	vanjska j.	3x2,5	50 cm	R32/675	1	
	MUZ-LN50VG	5,0/6,0	20	12	7	20	9,52 (3/8")	6,4 (1/4")	230/16	4 x 1,5	vanjska j.	3x2,5	50 cm	R32/675	1,25	
	MUZ-LN60VG	6,1/6,8	30	15	7	20	12,7(1/2")	6,4 (1/4")	230/16	4 x 1,5	vanjska j.	3x2,5	50 cm	R32/675	1,45	
PARAPETNA	MUFZ-KJ25VE	2,5/3,4	20	12	7	30	9,52 (3/8")	6,4 (1/4")	230/10	4 x 1,5	vanjska j.	3x2,5	50 cm	R410A/2088	1,1	
	MUFZ-KJ35VE	3,5/4,3	20	12	7	30	9,52 (3/8")	6,4 (1/4")	230/10	4 x 1,5	vanjska j.	3x2,5	50 cm	R410A/2088	1,1	
	MUFZ-KJ50VE	5,0/6,0	30	15	7	20	12,7(1/2")	6,4 (1/4")	230/10	4 x 1,5	vanjska j.	3x2,5	50 cm	R410A/2088	1,5	
SUZ - MODELI R32	SUZ-M25VA	2,5/2,9	20	12	7	30	9,52 (3/8")	6,4 (1/4")	230/10	4 x 1,5	vanjska j.	3x2,5	50 cm	R32/675	0,65	
	SUZ-M35VA	3,5/4,2	20	12	7	30	9,52 (3/8")	6,4 (1/4")	230/10	4 x 1,5	vanjska j.	3x2,5	50 cm	R32/675	0,9	
	SUZ-M50VA	5,0/6,0	30	12	7	20	12,7(1/2")	6,4 (1/4")	230/16	4 x 1,5	vanjska j.	3x2,5	50 cm	R32/675	1,2	
	SUZ-M60VA	6,1/7,4	30	12	7	20	15,88 (5/8")	6,4 (1/4")	230/16	4 x 1,5	vanjska j.	3x2,5	50 cm	R32/675	1,25	
	SUZ-M71VA	7,1/8,0	30	12	7	55	15,88 (5/8")	9,52 (3/8")	230/20	4 x 1,5	vanjska j.	3x2,5	50 cm	R32/675	1,45	
MULTI DM SERIJA	MXZ-2DM40VA	4,0/4,3	30	20	15/10**	20	9,52 (3/8")	6,4 (1/4")	230/10	4 x 1,5	vanjska j.	3x2,5	50 cm	R410A/2088	0,95	
	MXZ-3DM50VA	5,0/6,0	50	25	15/10**	40	9,52 (3/8")	6,4 (1/4")	230/16	4 x 1,5	vanjska j.	3x2,5	50 cm	R410A/2088	2,7	
MULTI HA SERIJA R32	MXZ-2HA40VF	4,0/4,3	30	20	15/10**	30	9,52 (3/8")	6,4 (1/4")	230/10	4 x 1,5	vanjska j.	3x2,5	50 cm	R32/675	0,9	
	MXZ-2HA50VF	5,0/6,0	30	20	15/10**	30	9,52 (3/8")	6,4 (1/4")	230/16	4 x 1,5	vanjska j.	3x2,5	50 cm	R32/675	0,9	
	MXZ-3HA40VF	5,0/6,0	50	25	15/10**	40	9,52 (3/8")	6,4 (1/4")	230/16	4 x 1,5	vanjska j.	3x2,5	50 cm	R32/675	1,6	
MULTI R410A	MXZ-6D122VA	12,2/14,0	80	25	15/10**	30	20	5x9,52(3/8") 1x12,7(1/2")	6,4 (1/4")	230/25	4 x 1,5	vanjska j.	3x4	60 cm	R410A/2088	4
	MXZ-2F42VF	4,2/4,5	30	20	15/10**	30	0	9,52 (3/8")	6,4 (1/4")	230/10	4 x 1,5	vanjska j.	3x2,5	50 cm	R32/675	1,2
	MXZ-2F42VF2	4,2/4,5	30	20	15/10**	30	0	9,52 (3/8")	6,4 (1/4")	230/10	4 x 1,5	vanjska j.	3x2,5	50 cm	R32/675	1,2
	MXZ-2F42VF3	4,2/4,5	30	20	15/10**	30	0	9,52 (3/8")	6,4 (1/4")	230/10	4 x 1,5	vanjska j.	3x2,5	50 cm	R32/675	1
	MXZ-2F53VF	5,3/6,4	30	20	15/10**	30	0	9,52 (3/8")	6,4 (1/4")	230/10	4 x 1,5	vanjska j.	3x2,5	50 cm	R32/675	1,2
	MXZ-2F53VF2	5,3/6,4	30	20	15/10**	30	0	9,52 (3/8")	6,4 (1/4")	230/10	4 x 1,5	vanjska j.	3x2,5	50 cm	R32/675	1,2
	MXZ-2F53VF3	5,3/6,4	30	20	15/10**	30	0	9,52 (3/8")	6,4 (1/4")	230/10	4 x 1,5	vanjska j.	3x2,5	50 cm	R32/675	1
	MXZ-3F54VF	5,4/7,0	50	25	15/10**	***	0	9,52 (3/8")	6,4 (1/4")	230/16	4 x 1,5	vanjska j.	3x2,5	50 cm	R32/675	1,4
	MXZ-3F54VF2	5,4/7,0	50	25	15/10**	50	0	9,52 (3/8")	6,4 (1/4")	230/16	4 x 1,5	vanjska j.	3x2,5	50 cm	R32/675	2,4
	MXZ-3F54VF3	5,4/7,0	50	25	15/10**	50	0	9,52 (3/8")	6,4 (1/4")	230/16	4 x 1,5	vanjska j.	3x2,5	50 cm	R32/675	2,4
	MXZ-3F68VF	6,8/8,6	60 m	25 m	15/10**	***	0	9,52 (3/8")	6,4 (1/4")	230/16	4 x 1,5	vanjska j.	3x2,5	50 cm	R32/675	1,4
	MXZ-3F68VF2	6,8/8,6	60 m	25 m	15/10**	60	0	9,52 (3/8")	6,4 (1/4")	230/16	4 x 1,5	vanjska j.	3x2,5	50 cm	R32/675	2,4
	MXZ-3F68VF3	6,8/8,6	60 m	25 m	15/10**	60	0	9,52 (3/8")	6,4 (1/4")	230/16	4 x 1,5	vanjska j.	3x2,5	50 cm	R32/675	2,4
	MXZ-4F72VF	7,2/8,6	60 m	25 m	15/10**	***	0	3x9,52(3/8") 1x12,7(1/2")	6,4 (1/4")	230/20	4 x 1,5	vanjska j.	3x2,5	50 cm	R32/675	1,4
	MXZ-4F72VF2	7,2/8,6	60 m	25 m	15/10**	60	0	3x9,52(3/8") 1x12,7(1/2")	6,4 (1/4")	230/20	4 x 1,5	vanjska j.	3x2,5	50 cm	R32/675	2,4
	MXZ-4F72VF3	7,2/8,6	60 m	25 m	15/10**	60	0	3x9,52(3/8") 1x12,7(1/2")	6,4 (1/4")	230/20	4 x 1,5	vanjska j.	3x2,5	50 cm	R32/675	2,4
	MXZ-4F80VF2	8,0/8,8	60 m	25 m	15/10**	60	0	3x9,52(3/8") 1x12,7(1/2")	6,4 (1/4")	230/20	4 x 1,5	vanjska j.	3x2,5	50 cm	R32/675	2,4
	MXZ-4F80VF3	8,0/8,8	60 m	25 m	15/10**	60	0	3x9,52(3/8") 1x12,7(1/2")	6,4 (1/4")	230/20	4 x 1,5	vanjska j.	3x2,5	50 cm	R32/675	2,4
	MXZ-4F83VF	8,3/9,3	70 m	25 m	15/10**	70	0	3x9,52(3/8") 1x12,7(1/2")	6,4 (1/4")	230/20	4 x 1,5	vanjska j.	3x2,5	60 cm	R32/675	2,4
MXZ-5F102VF	10,2/10,5	80 m	25 m	15/10**	80	0	4x9,52(3/8") 1x12,7(1/2")	6,4 (1/4")	230/20	4 x 1,5	vanjska j.	3x2,5	60 cm	R32/675	2,4	
MXZ-6F122VF	12,2/14,0	80 m	25 m	15/10**	80	0	5x9,52(3/8") 1x12,7(1/2")	6,4 (1/4")	230/25	4 x 1,5	vanjska j.	3x4	60 cm	R32/675	2,4	

\* vanjska jedinica ispod unutarnjih jedinice  
\*\* vanjska jedinica iznad unutarnjih jedinica

\*\*\* dopuna prema uputama u instacijskom priručniku

## UVJETI PRODAJE

- Cijene FCO Zagreb
- Cijenom nije obuhvaćena montaža
- Rok isporuke: - centralno skladište odmah  
- prema narudžbi 3 - 5 radnih dana
- Jamstveni rok: 36 mjeseci
- Cijene u kunama su formirane prema tečaju EUR-a. Ukoliko dođe do značajnije promijene tečaja EUR-a izvršit će se korekcija cijena
- Cijene su podložne promjenama bez prethodne najave



## NAČIN PLAĆANJA

- Za jednokratno plaćanje odobravamo popust
- Premium VISA (PBZ): 2-24 rate bez kamata / 24 - 60 rata uz kamate
- VISA Business (PBZ): 2 - 12 rata bez kamata / 3 - 24 rate uz kamate
- Maestro (PBZ): 2 - 24 rate bez kamata
- Mastercard/Eurocard (ZABA): 2 - 12 rata bez kamata
- Maestro (ZABA): 2 - 12 rata bez kamata
- Visa AM/Business (ZABA): 2 - 12 rata bez kamata
- Mastercard (samo Erste): 2 - 12 rata bez kamata
- Diners: 3 36 rata bez kamata / 13 - 60 rata uz kamate
- Maestro Plus (Erste): 2 - 12 rata bez kamata
- Visa (Erste): 2 - 12 rata bez kamata







# DISTRIBUTER ZA INSTALATERA PROFESIONALCA



#### Prodajni salon Zagreb

VEKA-ING d.o.o.  
Kneza Branimira 189, 10040 Zagreb  
0800 00 77  
info@klimatizacija.hr

#### Prodajni salon Split

ALFASOL d.o.o. - Podružnica Split  
141. Brigade Hrvatske vojske 9, 21000 Split  
021 222 288  
split@klimatizacija.hr

#### Prodajni salon Pula

ALFASOL d.o.o. - Podružnica Pula  
Fojba 21 (Fažanska cesta), 52100 Pula  
052 209 435  
pula@klimatizacija.hr

**VEKA-ING** d.o.o.  
IME ZA VRHUNSKU KLIMATIZACIJU

Powered by

 **klimatizacija.hr**



+385 1 234 25 25  
fax: +385 1 234 23 13



Kneza Branimira 189  
10040 Zagreb



info@klimatizacija.hr



www.klimatizacijahr