



# HYUNDAI

## **KORISNIČKE UPUTE**

Zidni split klima uređaj

HRH-09SMV / HRO-09SMV

HRH-12SMV / HRO-12SMV

HRH-18SMV / HRO-18SMV

Molimo da prije korištenja proizvoda pažljivo pročitate korisničke upute.



# Sadržaj

Priručnik za upotrebu

**0** Mjere opreza.....05

**1** Opis uređaja i funkcionalnosti.....07

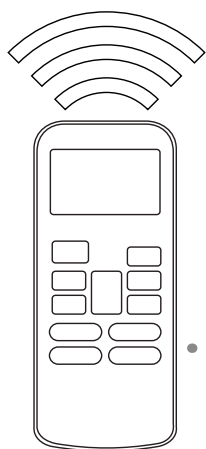

**2** Ručno upravljanje  
(bez daljinskog upravljača).....12

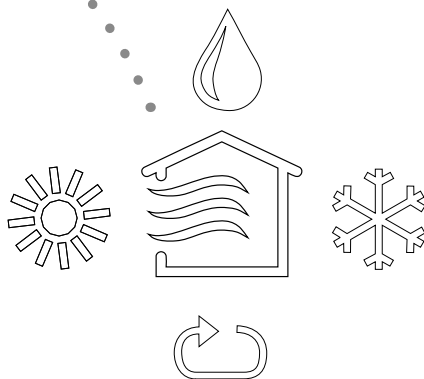

**3** Održavanje uređaja.....13

**4 Rješavanje problema**.....15

**5 Europske smjernice o odlaganju**.....19

**6 Rukovanje daljinskim upravljačem**.....20

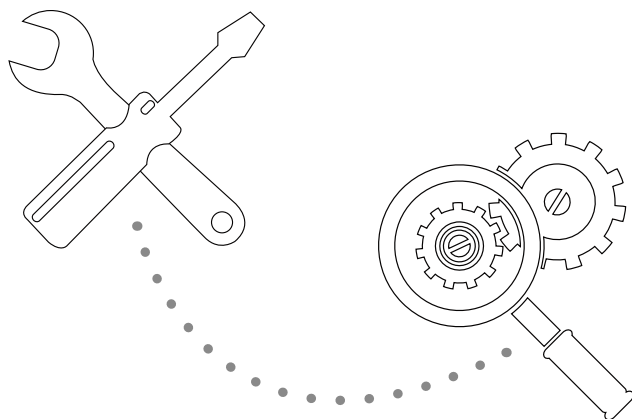

***Pažnja: Opasnost od požara/  
Zapaljivi materijali***

**(samo za uređaje koji koriste R32/R290 rashladne tvari)**

**PAŽNJA:** Servisiranje uređaja se smije obavljati samo u skladu s preporukama proizvođača. Održavanje i popravci za koje je potrebno sudjelovanje stručnog osoblja će se obavljati samo uz nadgledanje osoba obučeni za rukovanje zapaljivim rashladnim tvarima. Molimo Vas da za dodatne informacije konzultirate poglavlje "Informacije o servisiranju" u "PRIRUČNIKU ZA INSTALACIJU" (Ovo vrijedi samo za uređaje koji koriste R32/R290 rashladne tvari).

# MJERE OPREZA

## Pročitajte mjere opreza prije ugradnje uređaja

Zanemarivanje uputa i nepravilna ugradnja uređaja mogu dovesti do teških ozljeda i materijalne štete.

Stupanj ozbiljnosti potencijalnih ozljeda ili materijalne štete je označen simbolima **OPASNOST** i **OPREZ**.



**OPASNOST**

Ovaj simbol upozorava da zanemarivanje uputa može dovesti do smrti ili težih tjelesnih ozljeda.



**OPREZ**

Ovaj simbol upozorava da zanemarivanje uputa može dovesti do lakših tjelesnih ozljeda ili materijalne štete na uređaju i drugim objektima.



**OPASNOST**

Djeca starija od osam godina i osobe smanjenih mentalnih ili fizičkih sposobnosti ili nedovoljnog iskustva i znanja smiju koristiti ovaj uređaj samo uz nadzor ili nakon što su podučeni o sigurnoj upotrebi uređaja i mogućim opasnostima. Djeca se ne smiju igrati s uređajem, niti obavljati čišćenje i korisničko održavanje uređaja bez nadzora.

### OPASNOSTI ZA VRIJEME UGRADNJE UREĐAJA

- Zatražite od ovlaštene trgovine da obavi ugradnju ovog uređaja. Nepravilna ugradnja može dovesti do ispuštanja vode, strujnog udara ili vatre.
- Sve popravke, održavanje i promjene lokacije ovog uređaja moraju obavljati isključivo ovlašteni serviseri. Nepravilne popravke mogu dovesti do težih tjelesnih ozljeda ili kvara uređaja.

### OPASNOSTI ZA VRIJEME KORIŠTENJA UREĐAJA

- U slučaju izvanredne situacije (npr. pojava mirisa paljevine), odmah isključite uređaj i iskopčajte ga iz struje. Nazovite ovlaštenu trgovinu za daljnje upute, kako bi izbjegli mogućnost strujnog udara, požara ili ozljede.
- **Opasno je** guranje prstiju, štapova ili drugih predmeta u otvore za ulaz ili izlaz zraka. Postoji opasnost od ozljede zbog potencijalno velike brzine okretanja ventilatora.
- **Opasno je** korištenje zapaljivih raspršivača poput laka za kosu, lakova ili boja u blizini uređaja. Postoji opasnost od požara ili zapaljenja.
- **Opasno je** korištenje uređaja u blizini izvora zapaljivih plinova. Postoji opasnost od koncentracije plinova oko uređaja i njihove eksplozije.
- **Opasno je** korištenje uređaja u vlažnim prostorijama (npr. u kupaonici ili praonici). Postoji opasnost od strujnog udara i kvara uređaja.
- **Opasno je** izravno dulje izlaganje osoba hladnom zraku.

**UPOZORENJE**

- Koristite samo originalni kabel za napajanje. U slučaju oštećenja kabela, mora ga zamijeniti proizvođač ili ovlašteni serviser.
- Redovito čistite kabel za napajanje. Otklanjajte prašinu ili prljavštinu ako se skupe na ili oko utikača. Prljavi utikač može dovesti do požara ili strujnog udara.
- **Opasno je** isključivati uređaj iz struje povlačenjem kabela za napajanje. Ispravno je isključivati uređaj iz struje na način da se čvrsto primi utikač i izvuče iz utičnice. Izravno povlačenje kabela za napajanje može dovesti do oštećenja kabela, požara ili strujnog udara.
- **Opasno je** koristiti produžne kabele, ručno produžavati kabel za napajanje ili spajati druge uređaje na istu utičnicu na koju je spojen rashladni uređaj. Nekvalitetno spajanje na struju, slaba izolacija i nedovoljan strujni napon mogu dovesti do požara.





**OPASNOSTI ZA VRIJEME ČIŠĆENJA I ODRŽAVANJA UREĐAJA**

- Prije čišćenja uvijek isključite uređaj i iskopčajte ga iz struje. U protivnom postoji opasnost od strujnog udara.
- Opasno je čistiti rashladni uređaj prevelikim korištenjem prevelikih količina vode.
- Opasno je čistiti rashladni uređaj zapaljivim sredstvima za čišćenje. Zapaljiva sredstva za čišćenje mogu dovesti do požara ili deformacija.

**! OPREZ**

- Ako koristite rashladni uređaj zajedno s plamenicima ili drugim uređajima za grijanje, temeljito zračite prostoriju kako ne bi ostali bez kisika.
- Ako nećete dulje vrijeme koristiti rashladni uređaj, isključite ga i iskopčajte iz struje.
- Isključite uređaj i iskopčajte ga iz struje za vrijeme oluja.
- Osigurajte neometani odljev kondenzirane vode iz uređaja.
- **Nemojte** dodirivati uređaj mokrim rukama. Postoji opasnost od strujnog udara.
- **Nemojte** koristiti uređaj u svrhe za koje nije namijenjen.
- **Nemojte** se penjati na vanjski dio uređaja niti ostavljati predmete na njemu.
- **Nemojte** ostavljati uređaj uključen kroz dulji vremenski period ako su otvoreni vrata ili prozori, niti ako je vlažnost zraka veoma visoka.

**Objašnjenje simbola na unutarnjim i vanjskim dijelovima uređajima:  
(Samo za uređaje koji koriste R32/R290 rashlađivače):**

	<b>OPASNOST</b>	Ovaj simbol označava da uređaj koristi zapaljivi rashlađivač. U slučaju ispuštanja rashlađivača u blizini vanjskog izvora plamena, postoji rizik od požara
	<b>OPREZ</b>	Ovaj simbol označava da je potrebno pažljivo pročitati uputstvo za upotrebu.
	<b>OPREZ</b>	Ovaj simbol označava da serviseri trebaju rukovati uređajem u skladu s uputstvom za ugradnju.
	<b>OPREZ</b>	
	<b>OPREZ</b>	Ovaj simbol označava da su uputstva za upotrebu i ugradnju dostupna.

# Dijelovi i funkcije uređaja

# 1

Dijelovi i  
funkcije uređaja

## Dijelovi uređaja

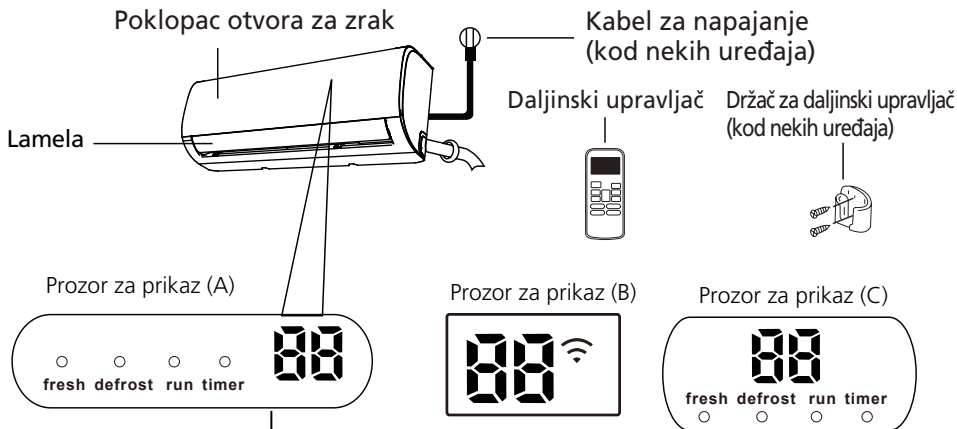

“fresh” Fresh funkcija je uključena (kod nekih uređaja)

“defrost” Funkcija odleđivanja je uključena

“run” Klima uređaj je pokrenut

“timer” Funkcija Timer je podešena

“88” Kod nekih uređaja

Kada je aktivirana ECO funkcija (kod nekih uređaja),

“88” se ispisuje -- E -- E -- 0

željena temperatura -- E ..... u razmaku jedne sekunde

U ostalim režimima rada, uređaj će ispisati zadanu temperaturu.

U režimu FAN, uređaj će ispisati temperaturu u prostoriji.

Ako dođe do greške, uređaj će ispisati kod greške.

“07” ON na 3 sekunde kada:

- TIMER je uključen
- FRESH, SWING, TURBO ili SILENCE funkcije su uključene

“0F” 3 sekunde kada:

- TIMER OFF je uključen
- FRESH, SWING, TURBO, or SILENCE features are turned off

“eF” kada je uključena funkcija protiv ispuhivanja hladnog zraka

“dF” kada je uređaj u režimu odleđivanja

“5E” kada je uređaj u režimu samo čišćenja

“FP” kada je uključena funkcija zaštite od smrzavanja

“WiFi” Kada je aktivirana WiFi funkcija (neki modeli)

### Display Code Meanings

## Postizanje optimalnog rada uređaja

U daljnjoj tablici su prikazani rasponi temperatura kod kojih je optimalno koristiti uređaj u COOL, HEAT i DRY načinima rada. Prilikom korištenja uređaja izvan ovih raspona će doći do aktiviranja sigurnosnih postavki i neoptimalnog rada uređaja.

### Inverterski uređaji

	COOL način rada	HEAT način rada	DRY način rada
Sobna temperatura	17°C - 32°C (63°F - 90°F)	0°C - 30°C (32°F - 86°F)	10°C - 32°C (50°F - 90°F)
Vanjska temperatura	0°C - 50°C (32°F - 122°F)	-15°C - 30°C (5°F - 86°F)	0°C - 50°C (32°F - 122°F)
	-15°C - 50°C (5°F - 122°F) (Za posebne uređaje namijenjene za rad na niskim temperaturama)		
	0°C - 60°C (32°F - 140°F) (Za posebne uređaje namijenjene za tropsku klimu)	0°C - 60°C (32°F - 140°F) (Za posebne uređaje namijenjene za tropsku klimu)	

### ZA VANJSKE UREĐAJE S POMOĆNIM ELEKTRIČNIM GRIJAČEM

U slučaju pada vanjske temperature ispod 0°C (32°F), za optimalan rad uređaja preporučamo da konstantno bude uključen u struju.

### Kako bi se dodatno optimizirao rad uređaja, potrebno je:

- Zatvarati vrata i prozore.
- Smanjiti potrošnju energije korištenjem funkcija TIMER ON i TIMER OFF.
- Držati otvore za ulaz i izlaz zraka otvorenima.
- Redovito provjeravati i čistiti pročišćavače zraka.



Za detaljno objašnjenje svake funkcionalnosti, pogledajte Priručnik daljinskog uređaja.

## Druge funkcionalnosti

### • Auto-restart

Nakon nestanka struje i njenog ponovnog uključjenja, uređaj će se automatski pokrenuti sa prethodno podešenim postavkama.

### • Anti-plijesan (neki uređaji)

Kod isključivanja uređaja iz COOL, AUTO (COOL), ili DRY načina rada, uređaj će neko vrijeme raditi smanjenim kapacitetom kako bi se osušila kondenzirana voda i spriječilo stvaranje plijesni.

### • Rad bez zvuka (neki uređaji)

Stiskom na LED gumb na daljinskom uređaju možemo isključiti ekran prikazivača uređaja, kao i zvučne signale, čime se postižemo udoban i tih ugođaj u prostoru.

### • Bežično upravljanje (neki uređaji)

Ova funkcionalnost omogućava upravljanje uređajem putem mobilnog telefona i wireless veze.

## NAPOMENA O ILUSTRACIJAMA

Ilustracija u ovom uputstvu služe samo kao primjeri. Stvarni izgled unutarnje jedinice može odstupati od ilustracije u ovom uputstvu.

## • Biranje kuta protoka zraka

### Biranje kuta lamela

Dok je uređaj uključen, upotrijebite **SWING/DIRECT** gumb kako bi izabrali vertikalni kut protoka zraka.

1. Stisnite **SWING/DIRECT** gumb na daljinskom upravljaču kako bi aktivirali poklopac otvora za protok zraka. Sa svakim pristiskom na gumb, poklopac će se pomaknuti za po 6°. Nastavite stiskati gumb dok poklopac ne bude pod željenim kutom.
2. Kako bi postigli stalno automatsko kretanje poklopca gore/dolje, stisnite i držite **SWING/DIRECT** gumb tri sekunde. Stisnite ga ponovno za isključenje automatskog kretanja.

### Biranje horizontalnog kuta

Horizontalni kut protoka zraka morate podesiti ručno. Stisnite šipku-deflektor. (Vidi **Fig.B**) i ručno ju podešavajte dok ne postignete željeni kut. **Kod nekih uređaja**, moguće je podesiti horizontalni kut protoka zraka daljinskim upravljačem. Molimo Vas da proučite Priručnik za korištenje daljinskog upravljača za više informacija.

### NAPOMENA O KUTEVIMA LAMELA

Dok je uređaj u COOL ili DRY načinu rada, nemojte predugo držati poklopac pod vertikalnim kutom. Može doći do curenja kondenzirane vode na Vaš pod ili namještaj. (Vidi **Fig.A**)

Dok je uređaj u COOL ili HEAT načinu rada, postavljanje poklopca previše vertikalno može dovesti do slabijeg rada uređaja zbog smanjenja protoka zraka.

Ne pomjerajte poklopac ručno, jer će tako doći do zastoja u njegovom kretanju. Ako se ovo dogodi, isključite uređaj i iskopčajte ga iz struje te ponovno pokrenite. Poklopac će proraditi.

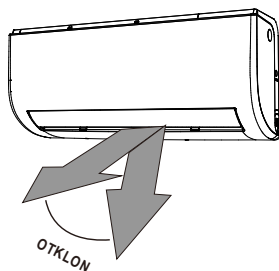

**!** **Oprez:** Nemojte predugo držati poklopac pod vertikalnim kutom. Na taj način može doći do curenja kondenzirane vode na Vaš namještaj.

Fig. A

### **!** OPREZ

Ne stavljajte prste u blizinu ispušno-usisne strane uređaja. Moguće su ozljede zbog brzine kretanja ventilatora.

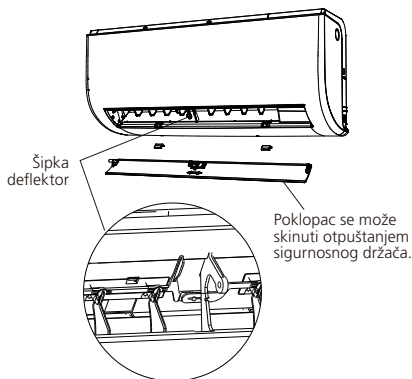

Fig. B

## • Biranje kuta protoka zraka

SLEEP funkcionalnost smanjuje utrošak energije dok spavate (i dok vam nije potrebno održavanje iste temperature kako bi vam bilo udobno). Ovu funkcionalnost je moguće aktivirati jedino daljinskim upravljačem.

Stisnite SLEEP gumb na daljinskom upravljaču prije odlaska na spavanje. Ako je uređaj u COOL načinu rada, povećat će temperaturu za 1°C (2°F) nakon jednog sata, te ju dodatno povećati za 1°C (2°F) nakon još jednog sata. Ako je uređaj u HEAT načinu rada, smanjit će temperaturu za 1°C (2°F) nakon jednog sata, te ju dodatno smanjiti za 1°C (2°F) nakon još jednog sata.

Uređaj će nakon toga održavati istu temperaturu narednih pet sati, nakon čega će se automatski ugasiti.

**Napomena:** SLEEP funkcionalnost nije dostupna dok je uređaj u FAN ili DRY načinu rada.

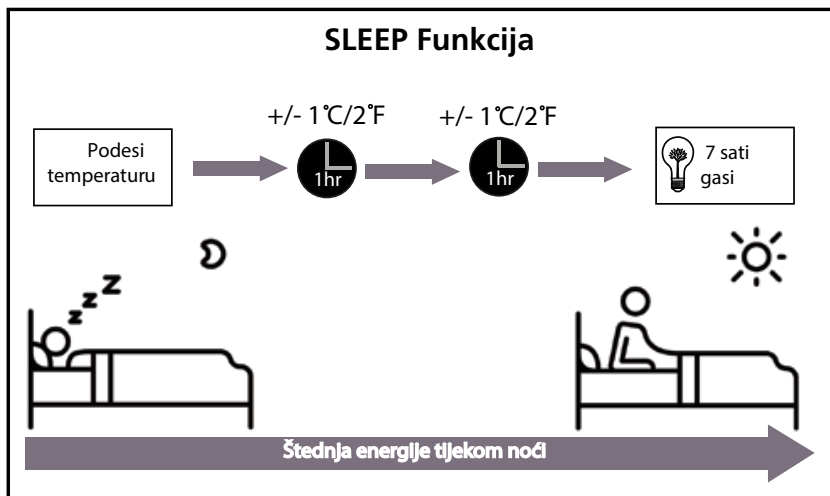

# Ručno upravljanje (bez dalj.upravlj.)

# 2

## Kako upravljati Vašim uređajem bez daljinskog upravljača

U slučaju prestanka rada vašeg daljinskog upravljača, možete upravljati vašim uređajem ručno pomoću gumba **MANUAL CONTROL** na unutarnjem dijelu uređaja. Ovakvo upravljanje uređajem nije dugoročno rješenje, te svakako preporučamo korištenje daljinskog upravljača.

### PRIJE RUČNOG UPRAVLJANJA

Uređaj mora biti isključen prije početka ručnog upravljanja.

Kako biste upravljali uređajem ručno:

1. Pronađite **MANUAL CONTROL gumb** na desnom poklopcu uređaja.
2. Stisnite **MANUAL CONTROL gumb** jednom kako bi aktivirali FORCED AUTO način rada.
3. Stisnite **MANUAL CONTROL gumb** još jednom kako bi aktivirali FORCED COOLING način rada.
4. Stisnite **MANUAL CONTROL gumb** treći put kako biste isključili uređaj.

## ! OPREZ

Gumb za ručno upravljanje je namijenjen samo za testiranje i korištenje u slučaju nužde. Molimo Vas da ovu opciju ne koristite ukoliko daljinski upravljač nije izgubljen i ako to nije apsolutno potrebno. Kako biste nastavili s redovnim korištenjem uređaja, aktivirajte ga daljinskim upravljačem. Ne stavljajte prste u blizinu ispušno-uisne strane uređaja. Moguće su ozljede zbog brzine kretanja ventilatora.

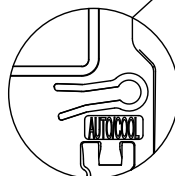
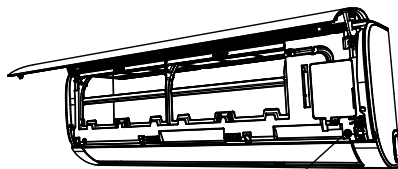

Gumb za ručno upravljanje

# Održavanje uređaja

# 3

## PRIJE ČIŠĆENJA ILI ODRŽAVANJA

**UVIJEK ISKLJUČITE UREĐAJ I ISKOPČAJTE GA IZ STRUJE PRIJE ČIŠĆENJA ILI ODRŽAVANJA.**

## OPREZ

Za čišćenje uređaja koristite samo mekane i suhe tkanine. Ako je uređaj izrazito prljav, možete ga očistiti tkaninom namočenom u toplu vodu.

- **Nemojte** koristiti kemikalije ili tkaninu namočenu u kemikalije za čišćenje uređaja
- **Nemojte** koristiti benzen, razrjeđivač boje, prašak za poliranje i druga otapala za čišćenje uređaja. Može doći do pucanja ili deformiranja plastičnog dijela uređaja.
- **Nemojte** koristiti vodu topliju od 40°C (104°F) za čišćenje prednjeg poklopca uređaja. Može doći do oštećenja površine ili boje na poklopcu.

## Čišćenje Vašeg pročišćavača zraka

Začepljenje Vašeg uređaja može smanjiti jačinu hlađenja zraka i naštetiti Vašem zdravlju. Čistite pročišćavač zraka jednom svaka dva tjedna.

1. Pročišćavač se nalazi ispod gornje rešetke otvora za ulaz zraka.
2. Primite držač na kraju pročišćavača, podignite ga i povucite prema sebi.
3. Ako se pročišćavač sastoji od dva dijela, odvojite manji pročišćavač od većeg. Očistite manji dio ručnim usisavačem.
4. Očistite veći dio toplom vodom s blagim sredstvom za čišćenje.
5. Isperite pročišćavač svježom vodom, pa stresite višak vode s njega.
6. Osušite ga na suhom i hladnom mjestu. Ne izlažite ga suncu.

7. Kad se osuši, spojite manji dio s većim i vratite pročišćavač na njegovo mjesto u uređaju.

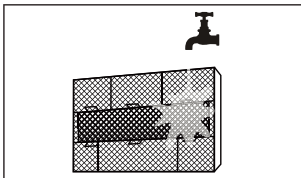
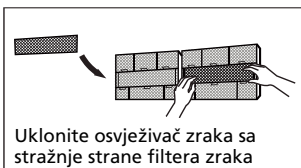
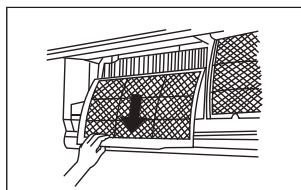
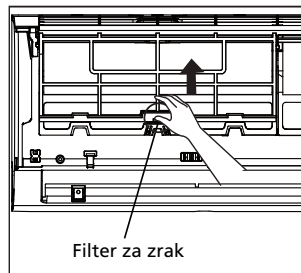

## OPREZ

Ne dirajte pročišćavač za osvježivanje zraka (Plasma pročišćavač) bar deset minuta nakon gašenja uređaja.

## ! OPREZ

- Prije promjene ili čišćenja filtera, obavezno isključite uređaj i iskopčajte ga iz struje.
- Prilikom vađenja pročišćavača, ne dirajte oštre metalne dijelove uređaja. Postoji opasnost od ozljede.
- Ne čistite unutrašnjost uređaja vodom. Postoji opasnost od strujnog udara.
- Ne izlažite pročišćavač suncu za vrijeme sušenja. Može doći do skupljanja pročišćavača.

### Podsjetnici pročišćavača (opcionalno)

#### Podsjetnik za čišćenje

Nakon 240 sati korištenja, na display uređaja će se prikazati "CL." Ovo je podsjetnik da je potrebno očistiti pročišćavač. Nakon 15 sekundi, ovaj znak će nestati sa displaya.

Kako bi ponovno postavili podsjetnik, pritisnite **LED** gumb na Vašem daljinskom upravljaču četiri puta, ili pristinite

**MANUAL CONTROL** gumb tri puta. Ako ne prođete ove korake, "CL" znak će se opet pojaviti.

#### Podsjetnik za zamjenu

Nakon 2,880 sati korištenja, na displayu uređaja će se prikazati "nF." Ovo je podsjetnik da je potrebno zamijeniti pročišćavač. Nakon 15 sekundi, ovaj znak će nestati sa displaya.

Kako bi ponovno postavili podsjetnik, pritisnite **LED** gumb na Vašem daljinskom upravljaču četiri puta, ili pritisnite

**MANUAL CONTROL** gumb tri puta. Ako ne prođete ove korake, "nF" znak će se opet pojaviti.

## ! OPREZ

- Svako čišćenje i održavanje vanjskog dijela uređaja moraju obaviti djelatnici ovlaštenog distributera ili servisa uređaja.
- Sve popravke uređaja moraju obaviti djelatnici ovlaštenog distributera ili servisa uređaja.

## Održavanje nakon dugog razdoblja nekoristenja

Ako nećete koristiti uređaj duže vremena, napravite slijedeće korake:

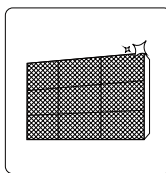

Očistite sve pročišćavače

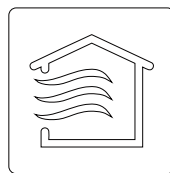

Uključite FAN funkciju dok se uređaj potpuno ne osuši



Isključite uređaj i iskopčajte ga iz struje

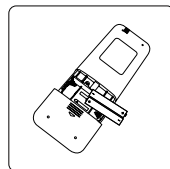

Izvadite baterije iz daljinskog upravljača

## Održavanje uređaja prije ponovnog početka korištenja

Nakon dužeg razdoblja nekoristenja, ili prije početka razdoblja u kojem ćete često koristiti uređaj, napravite slijedeće korake:

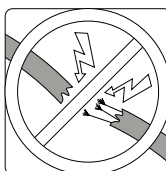

Provjeriti ima li oštećenih žica

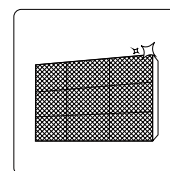

Očistite sve pročišć.



Provjeriti ima li curenja

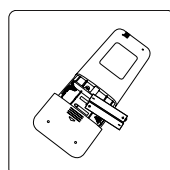

Zamijeniti baterije



Provjeriti da ništa ne blokira otvore za ulaz i izlaz zraka



# Rješavanje problema

# 4

## ! MJERE OPREZA

Ako se bilo koja od slijedećih situacija dogodi, odmah ugasite uređaj!

- Kabel za napajanje je oštećen ili pretjerano vruć
- Osjetite miris paleža
- Uređaj proizvodi glasne ili nepravilne zvukove
- Izvor struje nestaje ili osigurač iskače
- U uređaj prodire voda

**NE POKUŠAVAJTE POPRAVITI SAMI GORE NAVEDENE SITUACIJE!  
ODMAH KONTAKTIRAJTE OVLAŠTENOG SERVISERA**

## Česti problemi

Slijedeći problem nisu neispravnosti i u većini slučajeva ne zahtijevaju popravke

Problem	Moguć uzrok
<b>Uređaj se ne pali pritiskom na ON/OFF tipku</b>	Uređaj ima 3-minutnu zaštitu koja ga štiti od pretjeranog rada. Uređaj se ne može ponovno pokrenuti dok ne prođu 3 minute nakon isključenja
<b>Uređaj prebacuje sa COOL/HEAT režima na FAN režim</b>	Uređaj može promijeniti svoje postavke kako bi spriječio mraz na uređaju. Kad se temperature poveća, uređaj će ponovno raditi na prije odabranom načinu.
	Zadana temperatura je postignuta nakon čega uređaj gasi kompresor. Uređaj će nastaviti raditi kad se temperatura opet promijeni.
<b>Unutarnja jedinica ispušta izmaglicu</b>	U vlažnim prostorima, velika razlika u sobnoj temperature i zraku emitiranom iz klime može uzrokovati bijelu izmaglicu
<b>Unutarnja i vanjska jedinica ispuštaju izmaglicu</b>	Kad se uređaj ponovno pokrene u HEAT načinu nakon odmrzavanja, bijela izmaglica može nastati zbog vlage nastale prilikom procesa odmrzavanja.

Problem	Moguć uzrok
<b>Unutarnja jedinica stvara buku</b>	Buka može nastati kada prilikom podešavanja otvora za zrak (lamele).
	Buka može nastati u HEAT režimu zbog proširenja plastičnih dijelova uređaja
<b>Unutarnja i vanjska jedinica stvaraju buku</b>	Tiho šištanje tijekom rada – to je normalno i uzrok mu je rashladni medij koji teče kroz unutarnju i vanjsku jedinicu.
	Tiho šištanje prilikom pokretanja sustava, zaustavljanja ili odmrzavanja: To je normalan zvuk i uzrokuje ga zaustavljanje ili promjena smjera rashladnog plina.
	Škripanje plastike – normalno širenje i skupljanje plastičnih i metalnih dijelova zbog promjena u temperaturi tijekom rada uređaja.
<b>Vanjska jedinica proizvodi buku</b>	Uređaj proizvodi različite zvukove zavisno o režimu rada.
<b>Unutarnja i vanjska jedinica ispuhuju prašinu</b>	Uređaj će tijekom razdoblja dužeg nekorisćenja nagomilati prašinu koja će se ispuhivati u prostor prilikom pokretanja uređaja. Može se spriječiti pokrivanjem unutarnje i vanjske jedinice za to predviđenim navlakama.
<b>Uređaj proizvodi neugodan miris</b>	Uređaj može upiti mirise iz okoliša (dim cigareta, kuhanja, ...) i te mirise ispuštati u prostor.
	Potrebno je očistiti filtere unutarnje jedinice.
<b>Ventilator na vanjskoj jedinici ne radi</b>	Tijekom rada, brzina ventilatora se kontrolira radi optimalnog učinka.
<b>Rad je nepravilan ili nepredvidiv, ili uređaj uopće ne radi</b>	Ometanja iz mobitela ili daljinskih upravljača mogu uzrokovati neispravnosti u radu uređaja. U tom slučaju pokušajte slijedeće: <ul style="list-style-type: none"> <li>• Iskopčajte i ponovno ukopčajte uređaj u struju</li> <li>• Pritisnite ON/OFF tipku na daljinskom upravljaču</li> </ul>

**BIJEŠKA:** Ako se problem i dalje pojavljuje, kontaktirajte ovlaštenog servisera ili najbliži servisni centar. Detaljno im opišite problem te im pročitajte model vašeg klima uređaja.



## Rješavanje problema

U slučaju javljanja ovi problema, molimo Vas da prije kontaktiranja servisera napravite niže opisane provjere i aktivnosti.

Problem	Moguć uzrok	Rješenje
<b>Slab učinak hlađenja</b>	Postavke temperature su više od trenutne sobne temperature	Smanjite željenu temperaturu
	Otvor za toplinu na vanjskom ili unutarnjem uređaju je prljav	Očistite određeni otvor za toplinu
	Zračni filter je prljav	Uklonite filter i očistite ga sukladno uputama
	Blokiran je ulaz ili izlaz za zrak na uređaju	Isključite uređaj, uklonite smetnju i ponovno ga uključite
	Vrata i prozori su otvoreni	Dok je uređaj uključen, pobrinite se da su sva vrata i prozori zatvoreni
	Sunce isijava previše topline	Zatvorite prozore i zastore tijekom jake svjetlosti
	Previše izvora topline u sobi (ljudi, računala, elektronika...)	Smanjite broj izvora topline
	Uključena SILENCE funkcija	SILENCE funkcija može smanjiti učinkovitost rada zbog slabijeg intenziteta. Isključite SILENCE funkciju

Problem	Moguć uzrok	Rješenje
<b>Uređaj ne radi</b>	Nestanak struje	Sačekajte ponovno uključenje
	Uređaj je isključen	Uključite uređaj
	Osigurač je pregorio	Zamijenite osigurač
	Baterije u daljinskom upravljaču ne rade	Zamijenite baterije
	Aktivirana je 3-minutna zaštitna opcija uređaja	Sačekajte tri minute, pa opet pokrenite uređaj
	Timer je uključen	Isključite timer
<b>Uređaj se često gasi i pali</b>	U uređaju ima premalo ili previše rashlađivača	Provjerite je li došlo do curenja i dospite rashlađivač u uređaj.
	Uređaj se ispunio nestišljivim plinovima ili vlagom.	Ispraznite i ponovo napunite uređaj rashlađivačem
	Kompresor je pokvaren	Zamijenite kompresor
	Strujni napon je previsok ili prenizak	Ugradite manostat za reguliranje napona
<b>Uređaj ne grije prostor željenom jačinom</b>	Vanjska temperatura je ekstremno niska	Koristite dodatne izvore grijanja
	Hladan zrak ulazi kroz vrata i prozore	Neka vrata i prozori uvijek budu zatvoreni za vrijeme korištenja uređaja
	Rashlađivač je potrošen zbog curenja ili dugotrajnog korištenja	Provjerite ima li curenja, blokirajte ih i dospite još rashlađivača ako je potrebno
<b>Lampice na uređaju se stalno pale i gase</b>	Uređaj možda prestane s radom ili pak nastavi raditi normalno. Ako lampice na uređaju nastave bljeskati i/ili se na displayu nastave prikazivati poruke o greškama, sačekajte deset minuta.	
<b>Na unutarnjem displayu se pojavljuju poruke o o greškama:</b> • E0, E1, E2... • P1, P2, P3... • F1, F2, F3...	Problem se možda riješi automatski. Ako se to ne desi, isključite uređaj iz struje te ga ponovno uključite.  Ako problem i dalje nije riješen, isključite uređaj iz struje i nazovite najbližeg ovlaštenog servisera.	

**NAPOMENA:** Ako ste proveli gore navedene provjere i radnje, a problem i dalje postoji, isključite uređaj i odmah pozovite ovlaštenog servisera.

# Europske smjernice o odlaganju otpada

# 5

U ovom uređaju se nalaze rashlađivači i druge potencijalno opasne tvari. Zakon propisuje odlaganje uređaja na propisan način i na propisanim mjestima. Nemojte odlagati uređaj s običnim kućnim ili zajedničkim nerazvrstanim otpadom.

Prilikom odlaganja uređaja, možete izabrati jednu od sljedećih opcija:

- Odložite uređaj na zvaničnoj lokaciji za prikupljanje elektronskog otpada.
- Prilikom kupnje novog uređaja, distributer će besplatno preuzeti stari uređaj.
- Proizvođač će u svakom trenutku besplatno preuzeti uređaj.
- Prodajte uređaj ovlaštenim skupljačima starog metala.

## Važna napomena

U slučaju javljanja ovi problema, molimo Vas da prije kontaktiranja serviseru napravite niže opisane provjere i aktivnosti.

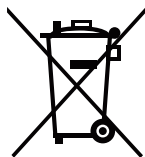

# Rukovanje daljinskim upravljačem

# 6

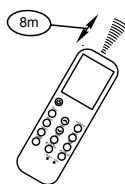
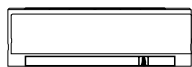

## Lokacija daljinskog upravljača

- Koristite daljinski upravljač u krugu udaljenosti 8 metara od aparata, usmjerujući ga prema prijamniku. Prijem je potvrđen kratkim zvukom

## ! MJERE OPREZA

- Klimatizacijski uređaj neće raditi ako zavjese, vrata ili drugi materijali zaklanjaju signal daljinskog upravljača prema unutarnjoj jedinici.
- Spriječite dodir bilo kakve tekućine s daljinskim upravljačem. Ne izlažite daljinski upravljač direktnoj sunčevoj svjetlosti ili vrućini
- Ako je infracrveni signal prijmnika unutarnje jedinice direktno izložen sunčevoj svjetlosti, klimatizacijski uređaj neće pravilno raditi. Koristite zavjese kako biste spriječili utjecaj sunčeve svjetlosti na prijamnik.
- Ako drugi električni aparati regiraju na daljinski upravljač, pomaknite te aparate

## Mijenjanje baterija

Daljinski upravljač radi pomoću dvije baterije koje se nalaze u stražnjem dijelu daljinskog upravljača i zaštićene su poklopcem.

1. Uklonite poklopac s daljinskog upravljača
2. Uklonite stare baterije i postavite nove, pazeci na plus (+) i minus (-) pol baterija
3. Vratite poklopac na daljinski upravljač

**PAŽNJA:** Nakon uklanjanja starih baterija, daljinski upravljač briše sve programe, nakon stavljanja novih baterija, svi se programi moraju reprogramirati

## ! MJERE OPREZA

- Nemojte miješati stare i nove baterije
- Ne ostavljajte baterije u daljinskom upravljaču ako ih nećete koristiti iduća dva ili tri mjeseca
- Ne bacajte baterije kao nerazvrstani otpad. Baterijama je potreban poseban tretman recikliranja

## Specifikacije daljinskog upravljača

<b>Model</b>	RG36A11/BGEF
<b>Procijenjeni napon</b>	3.0V
<b>Daljina dometa signala</b>	8m
<b>Okolina</b>	-5°C do 60°C

## Svojstva izvođenja

1. Operativna stanja: AUTOMATSKO, HLAĐENJE, SUHO, GRIJANJE I VENTILACIJA (AUTO, COOL, DRY, HEAT, FAN)
2. Postavljanje vremenskog brojača na 24 sata
3. Postavljanje procijenjene unutarnje temperature: 17°C - 30°C
4. Puna funkcija LCD-a

### RG52B/BG(C)E RG52B/(C)E

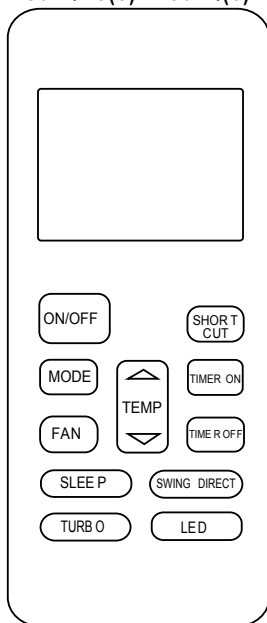

**PAŽNJA:** Dizajn tipki može biti drugačiji od onoga na slici, zavisno o modelu klima uređaja. Sve opisane funkcije ostvaruju se putem unutarnje jedinice. Ako unutarnja jedinica nema ova svojstva, neće se obaviti odgovarajuće komande za koje ste pritisnuli gumb na daljinskom upravljaču.



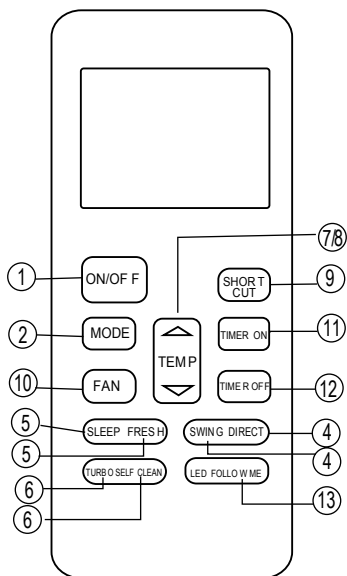

- 1. ON/OFF TIPKA**  
Služi za pokretanje i gašenje klima uređaja
- 2. REŽIMI RADA**  
Svaki put kada pritisnete ovu tipku, mijenjate režim rada. Dostupni režimi su:

```

        ┌── AUTO ── COOL ── DRY ── HEAT ── FAN ──┐
        
```
- 3. AUTOMATSKO POMICANJE LAMELA**  
Služi za aktivaciju automatskog pomicanja lamela na ispuhu klima uređaja
- 4. DIRECT – POMICANJE LAMELA**  
Služi za ručno pomicanje lamela na ispuhu klima uređaja. Prilikom svakog pritiska, lamela se pomakne za 6 stupnjeva
- 5. SLEEP/FRESH TIPKA**  
Služi za aktivaciju/deaktivaciju funkcije SLEEP. Ako se tipka drži duže od 2 sekunde, tada ćete aktivirati/deaktivirati funkciju FRESH
- 6. TURBO/SELF CLEAN TIPKA**  
Aktivacija/deaktivaciju TURBO funkcije. Ako tipku zadržite duže od 2 sekunde, tada ćete aktivirati/deaktivirati funkciju SELF CLEAN. Ako je uređaj u režimu grijanja (HEAT režim), pritiskom na ovu tipku, uređaj će za željenu temperaturu imati zadano 8°C, a na zaslonu unutarnje jedinice prikazat će se oznaka FP

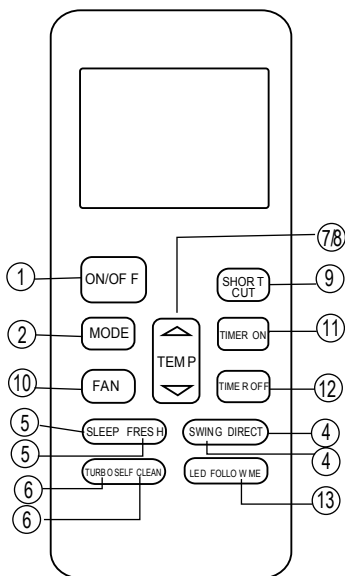

### 7. PLUS TIPKA (~/+)

Služi za povećanje zadane temperature u rasponu od 17°C do 30°C

### 9. MINUS TIPKA (✓/-)

Služi za smanjivanje temeprature u rasponu od 17°C do 30°C

### 10. SHORTCUT TIPKA

Koristi se za ponovno pokretanje zadanog režima, ili ponovno pokretanje prethodnog režima.

- Pri prvom priključivanju u struju, ako pritisnete tipku SHORTCUT, uređaj će raditi u AUTO režimu sa zadanom temperaturom od 24°C i automatskom brzinom ventilatora
- Pritisnete li ovu tipku kada je daljinski upravljač uključen, uređaj će odmah pokrenuti prethodne postavke
- Ako pritisnete ovu tipku dok je uređaj ugašen, daljinski upravljač će povratiti prethodne postavke, ali neće poslati signal uređaju
- Ako pritisnete tipku na duže od dvije sekunde, uređaj će automatski povratiti trenutne operativne postavke uključujući operativni način, postavljanje temperature, razinu brzine ventilatora i SLEEP funkciju (ako je aktivirana)

### 11. BRZINA VENTILATORA

Ovom tipkom regulirate brzinu ventilatora u četiri koraka: **AUTO → LOW → MED → HIGH**

### 12. TIMER ON TIPKA

Pritiskom na ovu tipku podešavate vrijeme koje će uređaj provesti u radu putem TIMER funkcije. Svaki pritisak povećava vrijeme rada za 30 minuta, a nakon 10h, svaki pritisak na tipku TIMER ON povećava duljinu uključenosti za 60 minuta.

Kako biste otkazali TIMER, postavite vrijeme na 00:00

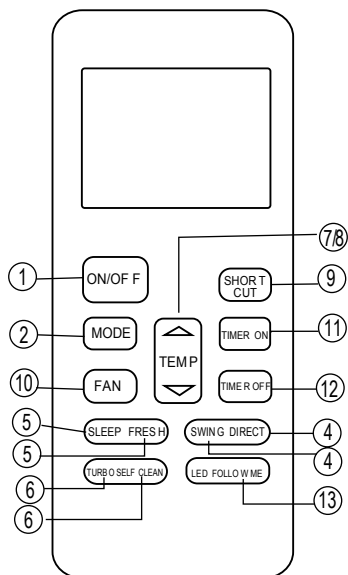
**13. TIMER OFF TIPKA**

Pritiskom na ovu tipku gasite TIMER funkciju na uređaju. Svaki pritisak povećava vrijeme rada za 30 minuta, a nakon 10h, svaki pritisak na tipku TIMER ON povećava duljinu uključenosti za 60 minuta.

Kako biste otkazali TIMER, postavite vrijeme na 00:00

**14. LED/FOLLOW ME TIPKA**

Služi za onemogućavanje/aktiviranje unutarnjeg zalona na klima uređaju. Kada tipku držite pritisnutu dulje od 2 sekunde, aktivirate FOLLOW ME režim, a na isti način deaktivirate FOLLOW ME režim.



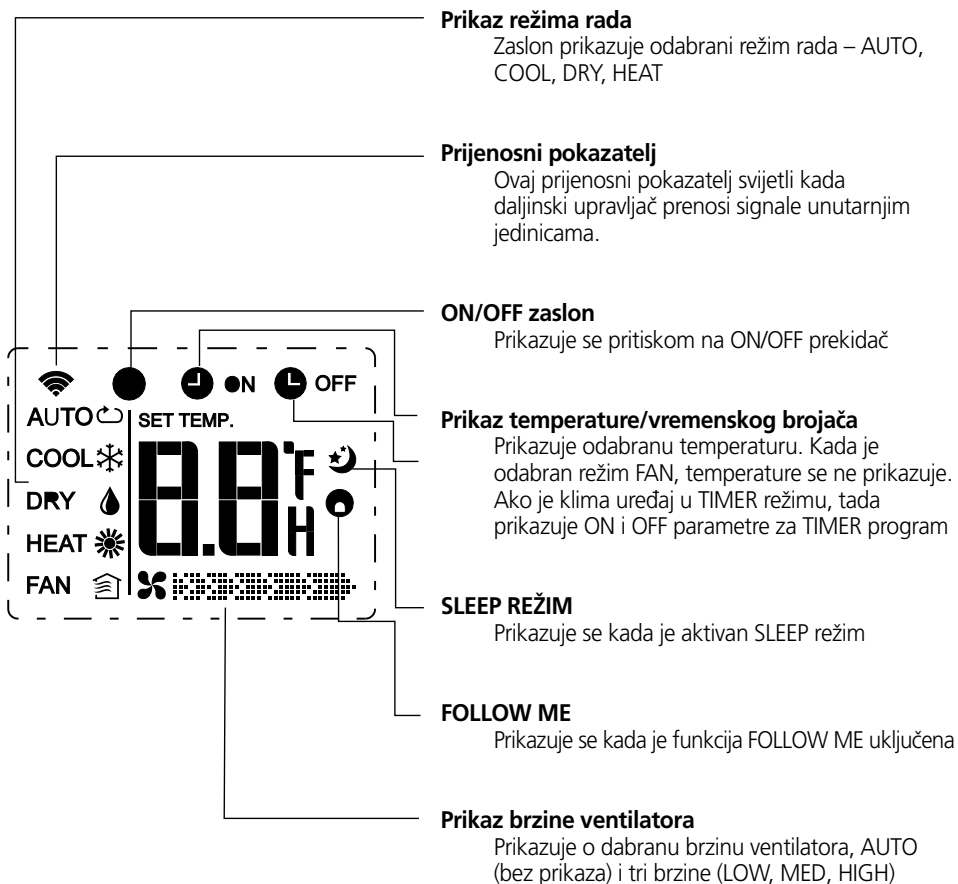

**PAŽNJA:** Svi pokazatelji prikazani su na slikama u svrhu što jasnijeg prikaza. No, tijekom rada, samo relativni funkcionalni znakovi prikazani su na zaslonu.

## Kako koristiti tipke

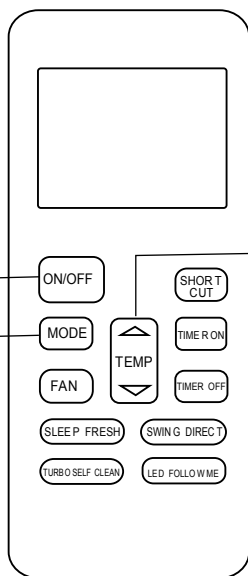

### AUTO režim

Osigurajte da je uređaj uključen u struju. Na unutarnjoj jedinici na zaslonu će treptati OPERATION lampica.

1. Pritisnite tipku MODE te izaberite AUTO režim rada
2. Pritisnite tipke za podešavanje željene temperature. Temperaturu možete odabrati u rasponu od 17°C do 30°C
3. Pritisnite tipku ON/OFF kako biste pokrenuli klima uređaj

### PAŽNJA

1. U AUTO režimu, klima uređaj sam bira režim hlađenja/grijanja i brzine ventilatora prema razlici trenutne temperature u prostoriji i zadane temperature od strane korisnika klima uređaja.
2. U AUTO režimu ne možete promijeniti brzinu ventilatora, već se ona kontrolira automatski
3. Ako AUTO režim nije podoban za vaše potrebe, odaberite neki drugi režim rada

### COOL/HEAT/FAN REŽIM

1. Pritisnite tipku MODE i odaberite režim COOL/HEAT/FAN
2. Pritisnite tipke za podešavanje željene temperature. Temperaturu možete odabrati u rasponu od 17°C do 30°C
3. Pritisnite tipku FAN kako biste odabrali brzinu ventilatora – imate izbor 4 brzine: Auto, Low, Mid, High
4. Pritisnite tipku ON/OFF kako biste pokrenuli klima uređaj

### PAŽNJA

U režimu FAN, zadana temperatura nije postavljena na daljinskom upravljaču te nemate mogućnost kontrole temperature. U ovom slučaju, samo koraci 1, 3 i 4 se mogu izvršiti.

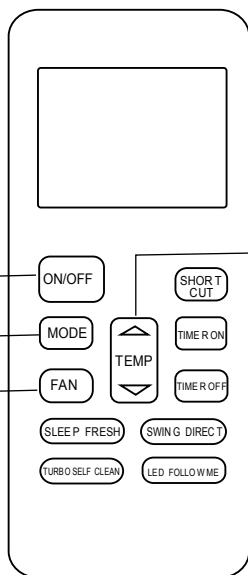

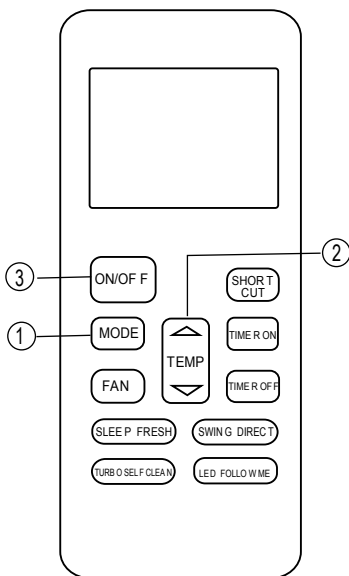

### **REŽIM ODVLAŽIVANJA (DRY REŽIM)**

Osigurajte da je uređaj uključen u struju. Na unutarnjoj jedinici na zaslonu će treptati OPERATION lampica.

1. Pritisnite tipku MODE kako bi aktivirali DRY režim rada.
2. Pritisnite tipke za podešavanje željene temperature. Temperaturu možete odabrati u rasponu od 17°C do 30°C
3. Pritisnite tipku ON/OFF kako biste pokrenuli klima uređaj

### **PAŽNJA**

U režimu DRY ne možete promijeniti brzinu ventilatora, već je ona automatski kontrolirana

### **PODEŠAVANJE KUTA/SMJERA ISPUHA**

Koristite tipke SWING i DIRECT kako biste podesili kuda želite da izlazi zrak iz klima uređaja.

1. Kada pritisnete tipku DIRECT, horizontalna lamela se pomiče za 6 stupnjeva
2. Kada pritisnete tipku SWING, horizontalna lamela se sama pomiče između krajnjih točki

### **PAŽNJA**

Kada horizontalni/vertikalni ispuh zraka pomaknete u poziciju koja bi osigurala grijanje ili hlađenje klima uređa, automatski bi se promijenilo njihanje/pokret lamele

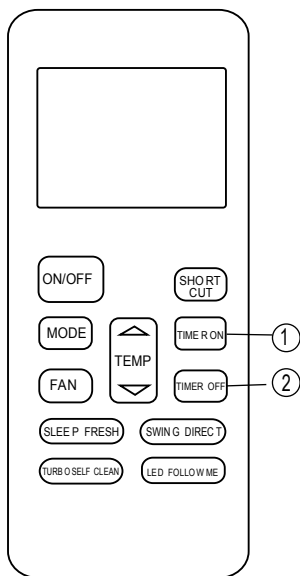

Pritisnite tipku TIMER ON kojom regulirate vrijeme paljenje uređaja. Tipkom TIMER OFF regulirate vrijeme gašenja klima uređaja.

Kako postaviti vrijeme paljenja/gašenja klima uređaja?

1. Pritisnite tipku TIMER ON. Daljinski upravljač prikazuje TIMER ON, zadnje automatsko vrijeme i signal 'h' će biti prikazani na LCD zaslonu. Sada možete poništiti automatsko vrijeme za početak rada uređaja.
2. Pritisnite tipku TIMER ON ponovno kako bi postavili željeno vrijeme na vremenskom brojaču. Svaki put kada pritisnete tipku, vrijeme se poveća za pola sata (30 min) između 0 i 10 sati, te za puni sat između 10 i 24 sata.
3. Nakon što ste postavili TIMER ON, daljinski upravljač će nakon jedne sekunde poslati signal klima uređaju. Nakon toga, nakon 2 sekunde, signal 'h' će nestati i na zaslonu će se pojaviti postavljanje temperature.

### Gašenje automatskog vremenskog brojača

1. Pritisnite tipku TIMER OFF. Daljinski upravljač će pokazati na zaslonu signal 'h' kao zadnju stavku prije gašenja vremenskog brojača. Sada je sve spremno za resetiranje automatskog vremenskog brojača.
2. Pritisnite tipku TIMER OFF ponovno kako biste postavili željeno vrijeme gašenja uređaja. Svaki put kada pritisnete tipku, vrijeme se poveća za pola sata (30 min) između 0 i 10 sati, te za puni sat između 10 i 24 sata.
3. Nakon što ste postavili TIMER OFF, daljinski upravljač će nakon jedne sekunde poslati signal klima uređaju. Nakon toga, nakon 2 sekunde, signal 'h' će nestati i na zaslonu će se pojaviti postavljanje temperature.

## ! OPREZ

Efektivno vrijeme rada uređaja postavljeno preko daljinskog upravljača je ograničeno na slijedeće stavke: 0.5, 1.0, 1.5, 2.0, 2.5, 3.0, 3.5, 4.0, 4.5, 5.0, 5.5, 6.0, 6.5, 7.0, 7.5, 8.0, 8.5, 9.0, 9.5, 10.0, 11, 12, 13, 14, 15, 16, 17, 18, 19, 20, 21, 22, 23 i 24.

### Primjer postavke TIMERA

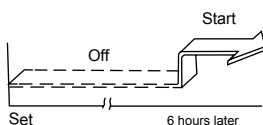

#### **TIMER ON (Auto-On režim)**

TIMER ON funkcija je korisna ako želite pokrenuti klima uređaj prije nego što se vratite kući. Klima uređaj će se pokrenuti u zadano vrijeme.

#### **Primjer:**

Početak rada klima uređaja za 6 sati.

1. Pritisnite tipku TIMER ON, zadnje postavljanje prije starta radnje i signal 'h' će se pojaviti na zaslonu.
2. Pritisnite tipku TIMER ON kako biste prikazali '6:0h' na TIMER ON zaslonu daljinskog upravljača.
3. Pričekajte 3 sekunde i na zaslonu će se ponovno prikazati temperatura. 'TIMER ON' pokazatelj se pojavljuje te je radnja aktivirana.

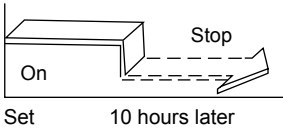

### TIMER OFF

TIMER OFF je korisna funkcija kada želite da se radnja automatski ugasi, npr. kada idete na spavanje. Klima uređaj će se ugasiti u točno zadano vrijeme.

#### Primjer:

Gašenje klima uređaja za 10 sati.

1. Pritisnite tipku TIMER OFF, zadnja postavka za zaustavljanje operativnog vremena i signal 'h' će se prikazati na zaslonu.
2. Pritisnite tipku TIMER OFF za prikaz '10.0h' na TIMER OFF zaslonu.
3. Pričekajte 3 sekunde i digitalni zaslon će prikazati ponovno temperaturu. TIMER OFF pokazatelj se pojavljuje kada se radnja aktivira

### KOMBINIRANI TIMER

(Postavljanje ON i OFF timera istovremeno=

TIMER OFF → TIMER ON

(On → Stop → Start radnje)

Ova funkcija je korisna želite li ugaziti klima uređaj prilikom odlaska na spavanje i pokrenuti ga prije nego se probudite ujutro.

#### Primjer:

Za zaustavljanje klima uređaja 2 sata nakon postavljanja te ponovno pokretanje 10 sati nakon postavljanja.

1. Pritisnite tipku TIMER OFF
2. Pritisnite tipku TIMER OFF ponovno kako biste prikazali 2.0h na zaslonu
3. Pritisnite tipku TIMER ON
4. Pritisnite tipku TIMER ON ponovno kako biste prikazali 10h na zaslonu.
5. Pričekajte 3 sekunde i digitalni zaslon će ponovno prikazati temperaturu. TIMER ON OFF pokazatelj na zaslonu daljinskog upravljača ostaje prikazan i funkcija je aktivirana

