

UPUTSTVA ZA KORIŠTENJE

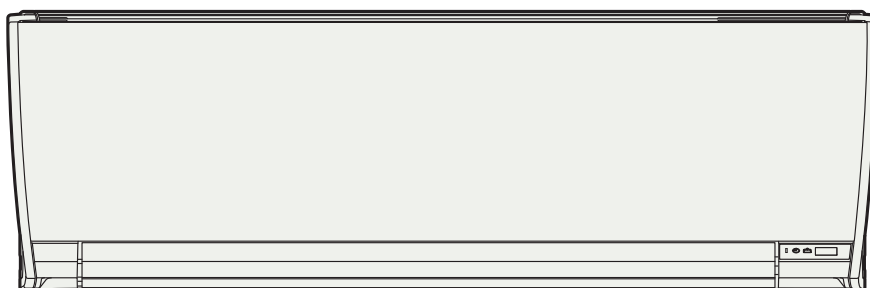

MODELI

ASYG07LMCA

ASYG09LMCA

ASYG12LMCA

ASYG14LMCA

ASYG18LFCA

ASYG24LFCC

ASYG30LFCA



Alfasol d.o.o.

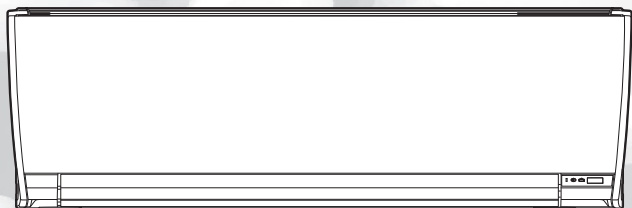

Sadržaj

Mjere opreza	En-1
Unutarnja jedinica - pregled dijelova i funkcija	En-2
Daljinski upravljač - pregled dijelova i funkcija	En-3
Timer Funkcija	En-5
Opće informacije o radu uređaja	En-5
Održavanje i čišćenje.....	En-6
Otklanjanje grešaka.....	En-8

Prije korištenja vašeg klima uređaja, pročitajte ova uputstva i sačuvajte ih za buduće potrebe.

Mjere Opreza

Kako biste spriječili ozljede na sebi, drugima ili štetu na imovini, pažljivo pročitajte ove mjere opreza i strogo ih se pridržavajte.

Oznake i njihovo značenje:



UPOZORENJE

Neispravna upotreba može prouzročiti smrt ili ozbiljne ozljede.



Ovaj znak označava postupak koji je ZABRANJEN.



OPREZ

Neispravna upotreba može prouzročiti ozljede ili štetu na imovini.



Ovaj znak označava postupak koji je OBAVEZAN.



UPOZORENJE

- Ovaj uređaj nije namijenjen korištenju osobama (uključujući djecu) sa smanjenim fizičkim, osjetnim i mentalnim sposobnostima ili s manjkom iskustva i znanja, osim ako su upućeni u rad i način korištenja uređaja od strane osobe zadužene za njihovu sigurnost. Djeca bi trebala biti nadgledana kako bi se osiguralo da se ne igraju sa uređajem.
- Ovaj uređaj ne sadrži dijelove koje korisnik može servisirati. Uvijek kontaktirajte ovlaštenog servisera za popravak, ugradnju ili premiještanje uređaja. Nepravilna ugradnja ili rukovanje uređajem može prouzročiti curenja, električni udar ili požar.
- U slučaju nepravilnosti u radu (kao što je miris gorenja), odmah ugasisite klima uređaj i prekinite napajanje isključivanjem sklopke osigurača ili iskapčanjem el. kabela iz utičnice. Nakon toga obratite se ovlaštenom serviseru.
- Pazite da ne oštetite električni kabel. Ukoliko je električni kabel oštećen zamijeniti ga smije isključivo ovlašteni serviser.
- U slučaju curenja rashladnog medija (plina) spriječite pristup vatri ili drugim zapaljivim izvorima i kontaktirajte ovlašteni servis.
- Ukoliko vidite bljesak munje ili čujete grmljavinu, postoji opasnost od udara groma. Kako biste spriječili rizik od električnog udara, ugasisite klima uređaj pomoću daljinskog upravljača i ne dotičite uređaj i električni kabel za vrijeme grmljavine.
- Ne ugrađujte klima uređaj u prostore u kojima se nalazi mineralno ulje (kao što su tvornice) ili prostorije u kojima je velika količina prskajućeg ulja ili vodene pare (kao što je kuhinja).
- Ne palite/gasisite klima uređaj ukapčajući/iskapčajući el. kabel iz utičnice ili uključujući/isključujući el. osigurač.
- Ne koristite zapaljive plinove u blizini uređaja.
- Ne izlažite se direktnoj struji hladnog zraka duže vrijeme.
- Ne stavljajte prste ili druge predmete u izlazni otvor, otvoren prednji poklopac ili usisnu rešetku.
- Ne upravljajte uređajem s mokrim rukama.



OPREZ

- Osigurajte povremeno provjetranje prostora za vrijeme korištenja klima uređaja.
- Uređaj koristite samo kada su na njemu filteri zraka.
- Osigurajte da je bilo kakva elektronička oprema udaljena najmanje jedan metar od unutarnje i od vanjske jedinice.
- Isključite el. kabel iz utičnice kada ne koristite unutarnju jedinicu duži vremenski period.
- Nakon dužeg vremenskog perioda korištenja, provjerite stanje nosača kako bi spriječili mogući pad uređaja.
- Vodite računa o smjeru puhanja i temperaturi zraka kada uređaj koristite u blizini dojenčadi, djece, starijih ili bolesnih osoba.
- Ne usmjeravajte struju zraka iz uređaja prema kaminima ili drugim grijačim tijelima.
- Ne pokrivajte otvore za izlaz/usis zraka.
- Ne vršite pritisak na krlca za usmjeravanje zraka.
- Ne penjite se, ne stavljajte i ne vješajte predmete na uređaj.
- Ne stavljajte vazru ili posudu s vodom na uređaj.
- Ne stavljajte nikakve druge električne proizvode ili kućanske predmete ispod unutarnje ili vanjske jedinice uređaja. Curenje kondenzata iz jedinica može ih smočiti te izazvati štetu i prouzročiti kvarove na njima.
- Ne močite uređaj i ne izlažite uređaj direktnom kontaktu s vodom.
- Ne koristite ovaj uređaj za očuvanje hrane, biljaka, životinja, precizne opreme, umjetničkih djela ili drugih predmeta. To može uzrokovati propadanje kvalitete tih predmeta.
- Ne izlažite životinje ili biljke direktnoj struji zraka.
- Ne pijte kondenzat iz klima uređaja.
- Ne potežite žicu električnog kabela kod iskapčanja iz utičnice.
- Ne dirajte aluminijske lamele izmjenjivača topline unutarnje ili vanjske jedinice kako biste izbjegli ozljede prilikom ugradnje ili održavanja uređaja.

Unutranja jedinica - pregled dijelova i funkcija

1 Usis zraka

Prije uključivanja uređaja provjerite da je rešetka usisa zraka u potpunosti zatvorena. Nepotpuno zatvorena rešetka može imati utjecaja na ispravno funkcioniranje i učinkovitost klima uređaja.

2 Ručni AUTO prekidač

Koristite u slučaju kvara ili gubitka daljinskog upravljača.

Status uređaja	Radnja	Željena funkcija
Uređaj radi	Pritisnite dulje od 3 sekunde.	Isključivanje uređaja
Isključen	Pritisnite dulje od 3 sekunde i kraće od 10 sekundi.	AUTO
	Pritisnite dulje od 10 sekundi. (Samo za servisiranje.*)	Prisilno hlađenje
Nakon čišćenja	Pritisnite kraće od 3 sekunde.	Resetira indikator filtera

*Da zaustavite prisilno hlađenje pritisnite ovaj prekidač ili START/STOP tipku na daljinskom prekidaču.

3 Prednja maska

4 Krilca za vertikalno usmjeravanje zraka

Svakim pritiskom na SET tipku na daljinskom upravljaču, kut krilca za vertikalno usmjeravanje zraka mijenja se na slijedeći način:



- Ne podešavajte krilca rukom.
- Na početku AUTO ili HEAT načina rada, krilca mogu ostati u položaju 1 neko vrijeme radi podešavanja.
- Ako postavite krilca u položaj 5-7 dulje od 30 minuta u COOL ili DRY načinu rada, ona se automatski vrate u položaj 4. U COOL ili DRY načinu rada, ako su krilca postavljena u položaj 5-7 nekoliko sati, može doći do stvaranja i kapanja kondenzata.

5 Difuzor zraka

U sprezi sa nagibom krilca za vertikalno usmjeravanje zraka, nagib difuzora zraka mijenja se kako slijedi:

Krilca za vertikalno usmjeravanje zraka	1 ↔ 2 ↔ 3 ↔ 4 ↔ 5 ↔ 6 ↔ 7
Difuzor zraka	1 ↔ 2 ↔ 3 ↔ 4

- Za vrijeme SWING funkcije, difuzor zraka se ne pomiče.

6 Crijevo za odvod kondenzata

7 Prijemnik signala daljinskog upravljača

! OPREZ

- Za ispravan prijenos signala između daljinskog upravljača i unutarnje jedinice, držite prijemnik signala dalje od:
 - direktnog sunčevog svjetla ili drugog jakog svjetla
 - televizora sa ravnim ekranima

U prostorijama sa fluorescentnom rasvjetom može doći do smetnji u prijenosu signala. U tom slučaju obratite se prodavatelju klima uređaja.

8 ECONOMY indikator (zeleni)

Lampica svijetli za vrijeme rada ECONOMY i 10 °C HEAT funkcija.

9 TIMER indikator (narančasti)

Lampica indikatora svijetli kada je uređaj u TIMER načinu rada, a polagano treperi u slučaju greške u postavkama timera. Za grešku u postavci timera, pogledajte "Auto-restart funkcija" na str.5.

10 OPERATION indikator (zeleni)

Lampica indikatora svijetli pri normalnom radu, a polagano treperi kod operacije automatskog odmrzavanja uređaja.

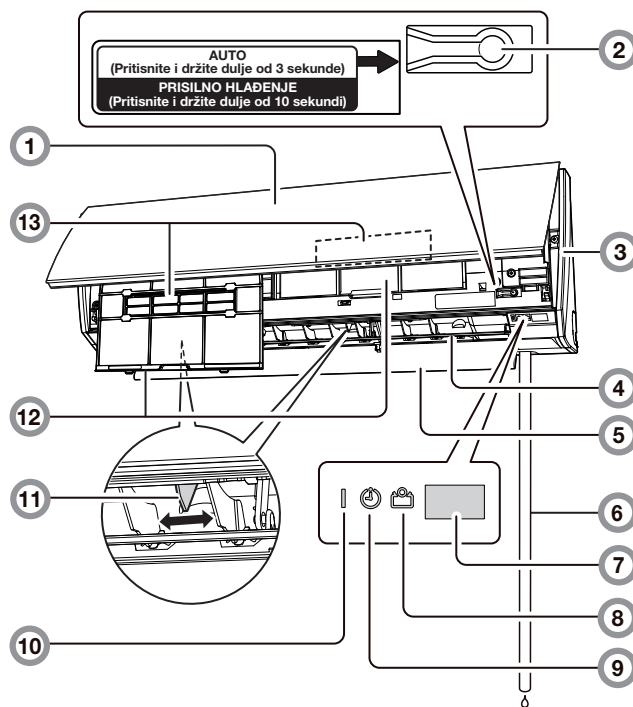

11 Krilca za horizontalno usmjeravanje zraka

! OPREZ

- Prije podešavanja horizontalnog smjera strujanja, provjerite da su krilca za vertikalno usmjeravanje zraka potpuno zaustavljena.

Podesite rukom pomoću dvije poluge.

12 Filter zraka

» Vidi str. 6

Jednostavni za održavanje, sprječavaju nastanak gljivica i plijesni.

13 Mikro filteri

» Vidi str. 7

Pročišćavaju ili deodoriziraju, te osiguravaju svježiji zrak.

Pribor unutarnje jedinice

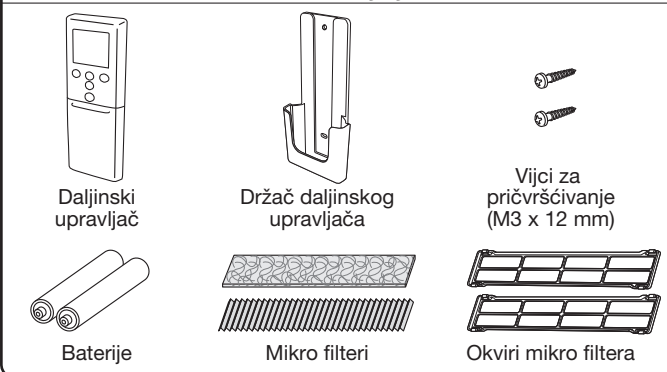

! UPOZORENJE

- Pazite da dojenčad i mala djeca slučajno ne progutaju baterije.

Držac daljinskog upravljača

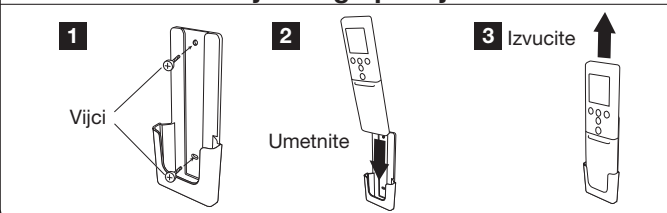

Daljinski upravljač - pregled dijelova i funkcija

⚠ OPREZ

- ❗ Kako biste spriječili greške u radu i kvarove:
 - Odložite daljinski upravljač na mjesto koje nije izloženo direktnom sunčevom svjetlu ili previsokoj temperaturi.
 - Izvadite baterije iz daljinskog upravljača ukoliko uređaj nećete koristiti dulji vremenski period.
 - Slabe baterije moraju se odmah izvaditi iz daljinskog upravljača te pohraniti sukladno važećim zakonima i propisima u vašoj regiji.
- ❗ Ukoliko kiselina iscure iz baterija te dođe u kontakt s vašom kožom, očima ili ustima, odmah isperite sa velikom količinom čiste vode i potražite savjet liječnika.
- Prepreke poput zavjesa ili zidova između daljinskog upravljača i unutarnje jedinice mogu utjecati na ispravan prijenos signala.
- ⊘ Ne izlažite daljinski upravljač jakim udarcima.
- Ne proljevajte vodu po daljinskom upravljaču.
- Ne pokušavajte napuniti suhe baterije.

Umetanje baterija (R03/LR03/AAA x 2) i priprema daljinskog upravljača

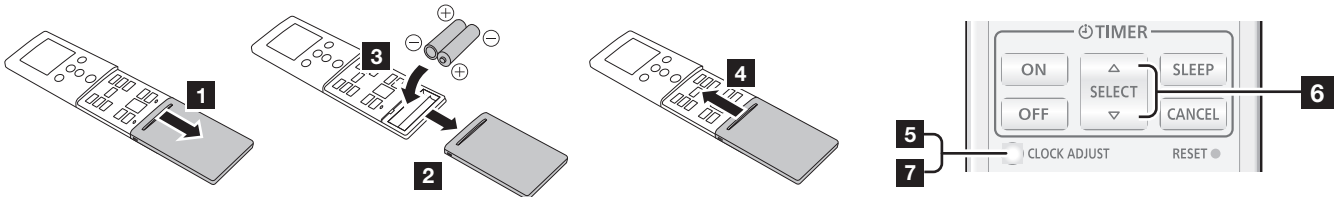

- 5 Pritisnite CLOCK ADJUST tipku za početak podešavanja sata.
- 6 Podesite vrijeme pritiskom na SELECT tipku. Svaki put kada se pritisnu tipke, vrijeme se pomiče unaprijed/ unazad za 1 minutu. Ako tipke držite kontinuirano pritisnute, vrijeme se mijenja u koracima od 10 minuta.
- 7 Pritisnite CLOCK ADJUST tipku ponovno da biste završili podešavanje sata.

Napomene:

- Koristite isključivo propisane baterije
- Ne kombinirajte nove i rabljene/stare baterije istovremeno.
- Pri uobičajenoj upotrebi baterije traju otprilike godinu dana.
- Ukoliko se domet daljinskog upravljača značajno skрати, zamijenite baterije i pritisnite RESET tipku.

Za brzi početak rada, slijedite ova 3 koraka:

1 START/STOP tipka

2 MODE tipka * |

Prebacuje načine rada slijedećim redoslijedom.



Napomene za HEAT način rada:

- U početku rada, unutarnja jedinica ima vrlo malu brzinu ventilatora u periodu pripreme od 3-5 minuta, a zatim se prebaci na odabranu brzinu.
- Funkcija automatskog odmrzavanja ima prioritet nad funkcijom grijanja kada je to neophodno.

Napomena za COOL način rada:

Ventilator unutarnje jedinice se može povremeno zaustaviti kako bi proveo kontrolu rada za potrebe uštede energije, na način da zaustavi ventilator unutarnje jedinice kada se vanjska jedinica ugasi.

U tvorničkim postavkama uređaja ova funkcija je aktivirana. Ukoliko ju želite deaktivirati, savjetujte se sa instalaterom ili ovlaštenim serviserom.

Čak i ako se postavke promijene, te je brzina ventilatora postavljena na "AUTO" u režimu hlađenja ili odvlaživanja, ova funkcija još uvijek radi na suzbijanju širenja unutarnje vlage.

3 SET TEMP. tipke * |

Postavljanje željene temperature.

U režimu hlađenja/odvlaživanja zadana temperatura mora biti niža, a u režimu grijanja zadana temperatura mora biti viša od trenutne temperature u prostoriji. U suprotnom, uređaj neće započeti rad u odgovarajućem režimu rada.

Raspon temperatura za načine rada	
AUTO/COOL/DRY	18–30 °C
HEAT	16–30 °C

*:Odabir temperature nije moguć u FAN načinu rada.

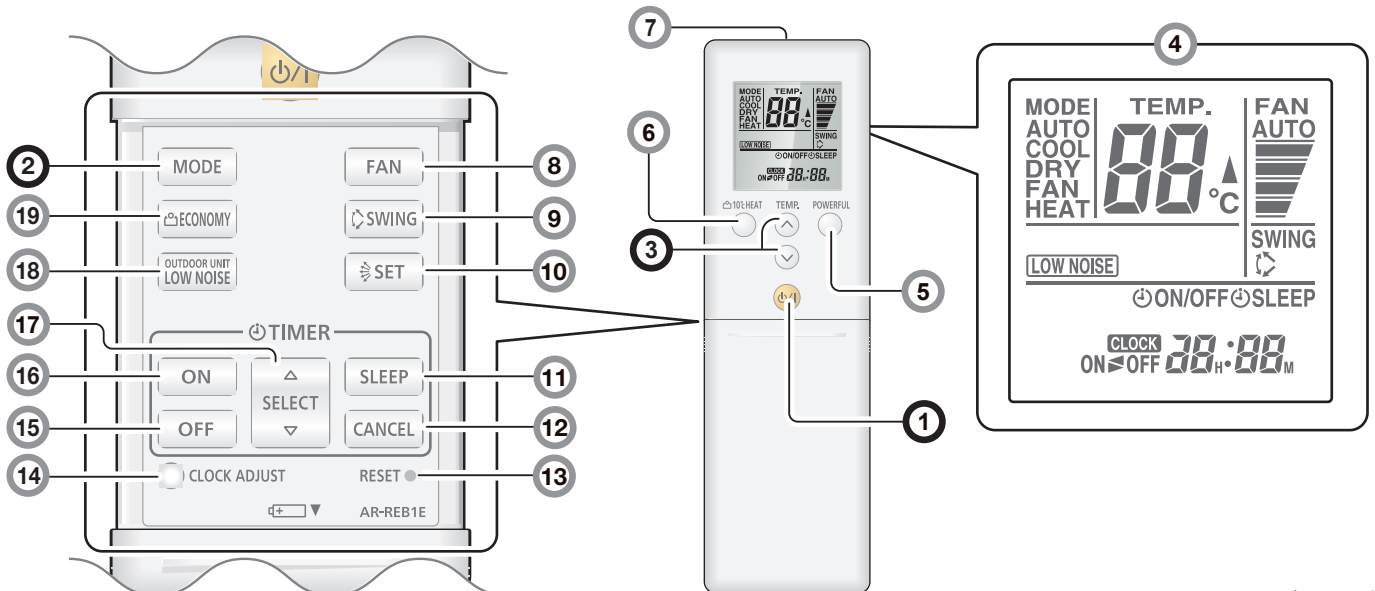

(nastavak)

Daljinski upravljač - pregled dijelova i funkcija

4 Zaslon daljinskog upravljača

Prikazani su svi postojeći indikatori u svrhu pregleda i opisa. Prilikom rada, zaslon je povezan sa tipkom funkcije i prikazuje samo indikatore potrebne za pojedine postavke.

5 POWERFUL tipka

Uključuje POWERFUL funkciju koja omogućuje brzo hlađenje ili zagrijavanje prostorije.

Kada pritisnete tipku za pokretanje POWERFUL funkcije, unutarnja jedinica emitira 3 kratka zvučna signala.

POWERFUL funkcija isključuje se automatski u slijedećim situacijama:

- Postignuta temperatura u prostoriji odgovara temperaturi zadanoj u COOL, DRY ili HEAT načinu rada.
- Prošlo je 20 minuta od pokretanja POWERFUL funkcije.

Funkcija se ne isključuje automatski za vrijeme postavljanja POWERFUL funkcije.

Napomene:

- Smjer strujanja zraka i brzina ventilatora kontroliraju se automatski.
- Ovu funkciju nije moguće uključiti istovremeno sa ECONOMY funkcijom.

Da biste se vratili u normalan način rada, ponovno pritisnite tipku. Unutarnja jedinica tada emitira 2 kratka zvučna signala.

6 10 °C HEAT tipka *

Temperatura u prostoriji se održava na 10 °C kako bi se spriječio preveliki pad temperature u prostoriji.

Kada pritisnete tipku kako biste uključili 10 °C HEAT funkciju, unutarnja jedinica emitira 2 kratka zvučna signala a zelena lampica ECONOMY indikatora će se upaliti.

Napomene:

- Za vrijeme rada 10 °C HEAT funkcije, može se koristiti isključivo  tipka za promjenu vertikalnog smjera struje zraka.
- Režim grijanja neće raditi ukoliko je temperatura u prostoriji dovoljno visoka.
- Kod multi-split sistema, ako je druga unutarnja jedinica u režimu grijanja, temperatura u prostoriji gdje je uključena 10 °C HEAT funkcija će se podići. Kada se koristi 10 °C HEAT funkcija, sve unutarnje jedinice trebale bi imati uključenu tu funkciju.

Da biste se vratili u normalan način rada, pritisnite START/STOP tipku. Lampica ECONOMY indikatora će se ugasisi.

7 Odašiljač signala

Daljinski upravljač usmjerite prema prijemniku na unutarnjoj jedinici.

- Indikator slanja signala  na zaslonu pokazuje da daljinski upravljač šalje signal.
- Operativni domet odašiljača signala je otprilike 7 m.
- Zvučni signal označiti će ispravno odašiljanje signala. Ako zvučni signal izostane, ponovno pritisnite tipku na daljinskom upravljaču.

8 FAN tipka * |

Mijenja brzinu ventilatora unutarnje jedinice.



- Kada je odabran AUTO način rada, brzina ventilatora se podešava automatski prema odabranom načinu rada.

9 SWING tipka * |

Uključuje/isključuje pomicanje krilca za vertikalno usmjeravanje zraka.

- Svaki puta kada pritisnete tipku, krilca za vertikalno usmjeravanje zraka pomaknu se kako slijedi:

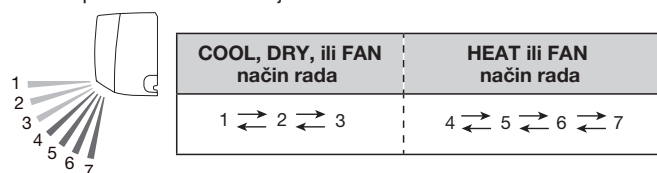

Napomene:

- SWING funkcija može biti privremeno zaustavljena kada se ventilator u jedinici okreće vrlo malom brzinom ili zaustavlja.
- U FAN načinu rada, pomicanje krilca u smjerovima 1 ↔ 3 ili 4 ↔ 7 odvijat će se sukladno vertikalnom smjeru strujanja zraka odabranom prije uključivanja SWING funkcije.

10 SET tipka |

Odabir vertikalnog smjera toka zraka.

11 SLEEP timer funkcija >> Vidi str. 5 *

Kako biste ugodnije zaspali SLEEP timer postepeno automatski kontrolira postavke temperature.

12 Timer CANCEL tipka |

Poništava postavljeni timer.

13 RESET tipka

RESET tipku pritisnite lagano, koristeći vrh kemijske olovke ili drugog malenog predmeta u smjeru kako je prikazano na ovoj slici.



14 CLOCK ADJUST tipka >> Vidi str. 3

Poništava postavljeni timer.

15 OFF timer tipka >> Vidi str. 5 * |

Uključuje OFF timer.

16 ON timer tipka >> Vidi str. 5 * |

Uključuje ON timer.

17 SELECT tipka

Koristi se za podešavanje sata ili timera.

18 OUTDOOR UNIT LOW NOISE tipka >> Vidi str. 3 *

Uključuje ili isključuje OUTDOOR UNIT LOW NOISE funkciju koja smanjuje razinu buke vanjske jedinice, tako što smanjuje brzinu rotacije kompresora i brzinu ventilatora.

Jednom uključene, postavke ove funkcije ostaju aktivne sve dok se pritiskom na istu tipku funkcija ne isključi, čak i ako se klima uređaj isključi.

OUTDOOR UNIT LOW NOISE indikator **LOW NOISE** na zalonu daljinskog upravljača pokazuje da je OUTDOOR UNIT LOW NOISE funkcija uključena.

Napomene:

- Ovu funkciju nije moguće koristiti u slijedećim načinima rada: FAN, DRY i POWERFUL način rada.
- Ova funkcija ne radi na multi-split klima uređajima. Ukoliko se funkcija slučajno uključi, pritisnite tipku kako biste isključili funkciju. U suprotnom, signal daljinskog upravljača ne može se ispravno odašiljati.

19 ECONOMY tipka |

Uključuje i isključuje ECONOMY funkciju koja štedi više električne energije od ostalih funkcija rada sa klasičnim podešavanjem sobne temperature.

Kada pritisnete tipku, upali se lampica ECONOMY indikatora na unutarnjoj jedinici.

- U COOL ili DRY načinu rada, sobna temperatura će biti podešena nekoliko stupnjeva više od zadane temperature.
- U HEAT načinu rada, sobna temperatura će biti podešena nekoliko stupnjeva niže od zadane temperature.
- Posebno u COOL ili DRY načinu rada, moguće je postići poboljšano odvlaživanje bez značajnog snižavanja sobne temperature.

Napomene:

- U COOL, HEAT ili DRY načinu rada, maksimalni učinak ove funkcije je otprilike 70% od uobičajenog učinka klima uređaja.
- Ova funkcija ne može biti uključena za vrijeme nadzora u AUTO načinu rada klima uređaja.
- Kod multi-split sustava, ECONOMY funkcija radi samo na unutarnjoj jedinici za koju je ECONOMY tipka pritisnuta na odgovarajućem daljinskom upravljaču.

*: Odabir treba izvršiti dok indikator ne treperi.

|: Tipka je upravljiva isključivo dok je klima uređaj upaljen.

Timer Funkcija

Napomene za postavke timera:

Svaki prekid u napajanju uređaja, kao što je nestanak el. energije ili iskapčanje sklopke osigurača, uzrokuje pogrešku u unutarnjem satu uređaja. U tom slučaju, lampica TIMER indikatora na unutarnjoj jedinici će treperiti te je potrebno ponoviti podešavanje sata.

ON timer ili OFF timer

- 1 Uključite unutarnju jedinicu pritiskom na START/STOP tipku. Lampica OPERATION indikatora na unutarnjoj jedinici će se upaliti. Ukoliko je unutarnja jedinica već uključena, preskočite ovaj korak.
- 2 Pritisnite ON timer tipku ili OFF timer tipku. Indikator sata na daljinskom upravljaču počinje treperiti a TIMER indikator na unutarnjoj jedinici će se upaliti.
- 3 Podesite željeno vrijeme pomoću SELECT tipke, unutar 5 sekundi dok indikator sata na daljinskom upravljaču treperi. (Nakon 5 sekundi, zaslon daljinskog upravljača vraća se u početno stanje.)

Za isključivanje timera i povratak u normani režim rada, pritisnite CANCEL tipku.

Za ponovno podešavanje timera, ponovite korake 2 i 3.

Program timer (kombinacija ON i OFF timera)

Možete postaviti kombinirani ON-OFF ili OFF-ON timer.

Timer čije zadano vrijeme je bliže trenutnom vremenu se uključuje prvi, a nakon toga redosljed uključivanja timera je kako slijedi:

Timer	Indikator na zaslonu daljinskog upravljača
ON-OFF timer	ON ► OFF
OFF-ON timer	ON ◄ OFF

Timer koji je postavljen kasnije počinje odbrojavanje nakon što je prethodni timer završio.

Napomene:

- Ako mijenjate zadane vrijednosti timera nakon što je postavljen program timer, odbrojavanje timera će biti poništeno u tom trenutku.
- Zadana vremena za svaku kombinaciju moraju biti unutar 24 sata.

SLEEP timer

- 1 Pritisnite SLEEP timer tipku da biste uključili SLEEP timer funkciju. OPERATION indikator i TIMER indikator na unutarnjoj jedinici će se upaliti.
- 2 Podesite željeno vrijeme pomoću SELECT tipke, unutar 5 sekundi dok indikator sata na daljinskom upravljaču treperi. (Nakon 5 sekundi, zaslon daljinskog upravljača vraća se u početno stanje.)

Svaki put kada pritisnete tipku, vrijeme se mijenja kako slijedi:

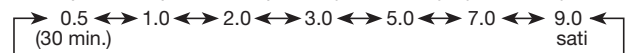

Da biste ponovili timer, pritisnite SLEEP timer tipku dok SLEEP indikator nije prikazan na zaslonu daljinskog upravljača.

Kako biste ugodnije zaspali te spriječili prekomjerno zagrijavanje ili hlađenje tijekom sna, SLEEP timer automatski kontrolira postavke temperature u skladu sa vremenima kako je prikazano na slici dolje. Nakon što istekne unaprijed postavljeno vrijeme, klima uređaj se potpuno ugasi.

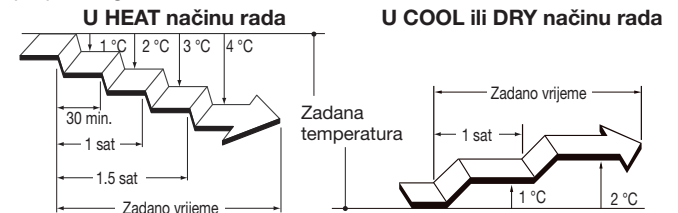

Opće informacije o radu uređaja

Funkcija automatskog odmrzavanja

U uvjetima izrazito niskih vanjskih temperatura i velike vlažnosti zraka, moguće je stvaranje leda na vanjskoj jedinici za vrijeme režima grijanja, što može smanjiti učinkovitost proizvoda. Za zaštitu od leđenja, ovaj klima uređaj opremljen je mikro-komputerski upravljanim automatskom funkcijom odleđivanja. Ukoliko dođe do stvaranja leda, klima uređaj će se privremeno zaustaviti a nakratko aktivirati funkcija odleđivanja (maksimalno 15 minuta). Lampica OPERATION indikatora na unutarnjoj jedinici treperi za vrijeme odleđivanja. Ako se na vanjskoj jedinici stvara led za vrijeme funkcije grijanja, nakon par minuta rada vanjska jedinica će se automatski zaustaviti. Tada se uključuje funkcija automatskog odleđivanja.

Auto-restart funkcija

U slučaju prekida napajanja kao što je nestanak struje, klima uređaj će se ugasi ali će se automatski ponovo upaliti i nastaviti sa radom čim se napajanje ponovno uspostavi.

Ukoliko dođe do prekida napajanja nakon što je postavljen timer, odbrojavanje timera biti će poništeno. Nakon što se napajanje ponovno uspostavi, TIMER indikator na unutarnjoj jedinici treperi kako bi upozorio na grešku u radu timera. U tom slučaju ponovno podesite timer na željeno vrijeme.

Nepravilnosti u radu uzrokovane drugim električnim uređajima:

Upotreba drugih električnih naprava kao što su brijaći aparat ili korištenje bežičnog radio prijemnika u neposrednoj blizini mogu uzrokovati kvar klima uređaja. Ukoliko se susretnete s takvim kvarom, isključite električnu sklopku. Zatim ju ponovo uključite i nastavite sa radom koristeći daljinski upravljač.

Multi-split klima uređaj

Ova unutarnja jedinica može se spojiti na multi-split vanjsku jedinicu, te koristiti u multi-split sustavu koji omogućava rad više unutarnjih jedinica na različitim lokacijama. Unutarnje jedinice mogu raditi istodobno, sukladno njihovim izlaznim parametrima.

Istodobna upotreba više unutarnjih jedinica

- Ako se dvije ili više unutarnjih jedinica koristi u isto vrijeme, učinkovitost grijanja i hlađenja biti će manja od učinkovitosti kada se koristi samo jedna unutarnja jedinica. U tim slučajevima preporuča se kombinirana upotreba drugih, pomoćnih grijaćih ili rashladnih uređaja.
- Prilikom istodobnog rada više unutarnjih jedinica, slijedeće kombinacije nisu moguće:
 - HEAT način rada i COOL način rada (ili DRY način rada)
 - HEAT način rada i FAN način radaPrilikom takvog odabira, jedinica koja je zadnja uključena će se zaustaviti i OPERATION indikator na njoj će treperiti.
- Način rada (HEAT, COOL i DRY) vanjske jedinice određen je načinom rada koji je odabran na prvoj uključenoj unutarnjoj jedinici. Ukoliko je unutarnja jedinica pokrenuta u FAN načinu rada, režim rada vanjske jedinice nije određen. Na primjer, ako je unutarnja jedinica (A) pokrenuta u FAN načinu rada, a zatim unutarnja jedinica (B) u režimu grijanja, unutarnja jedinica (A) će privremeno početi raditi u FAN režimu ali čim unutarnja jedinica (B) započne rad u HEAT režimu, OPERATION indikator (zeleni) na jedinici (A) će početi treperiti (u intervalima od 1 sekunde) i jedinica će preći u stanje čekanja. Unutarnja jedinica (B) će nastaviti sa radom u HEAT režimu.
- U HEAT načinu rada, gornji dio unutarnje jedinice može se zagrijati od topline koju emitira radni medij cirkulirajući kroz unutarnju jedinicu, čak i ako je rad unutarnje jedinice zaustavljen. Ovo ne predstavlja kvar uređaja.

Održavanje i čišćenje

⚠ OPREZ

- ❗ Prije čišćenja unutarnje jedinice, isključite uređaj i provjerite da li je napajanje prekinuto.
- ❗ Prije ponovnog uključivanja, uvjerite se da je poklopac maske potpuno zatvoren. Nepotpuno zatvoren poklopac maske može imati utjecaja na ispravno funkcioniranje i učinkovitost klima uređaja.
- ⊘ Ne dirajte aluminijske lamele izmjenjivača topline unutarnje jedinice kako biste izbjegli ozljede prilikom održavanja uređaja.
- ⊘ Ne koristite tekuće insekticide ili sprejeve za kosu u blizini unutarnje jedinice.
- ⊘ Nemojte stajati na skliskim, neravnim ili nestabilnim površinama prilikom održavanja uređaja.

Dnevno održavanje

Prilikom čišćenja unutarnje jedinice obratite pažnju na slijedeće:

- Ne koristite vodu topliju od 40 °C.
- Ne koristite abrazivna sredstva za čišćenje, agresivna otapala poput benzena ili razrjeđivača.
- Pažljivo obrišite unutarnju jedinicu koristeći mekanu krpu.

Čišćenje poklopca maske

- 1 Otvorite poklopac maske u smjeru strelica **a**. Lagano pritišćući lijevi i desni nosač poklopca prema van **b**, skinite poklopac u smjeru strelice **c**.

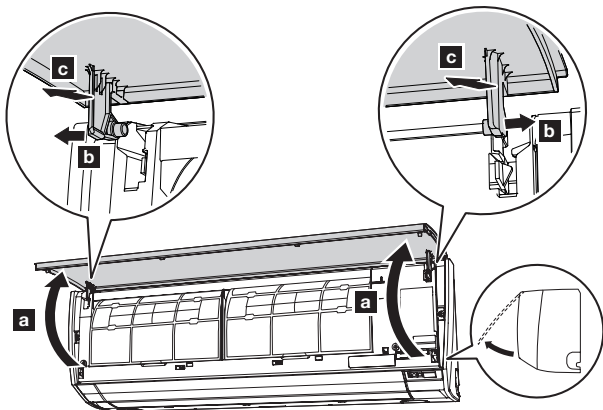

- 2 Poklopac maske pažljivo operite vodom ili ga pažljivo obrišite mekanom krpom namočenom u toplu vodu. Zatim ga obrišite suhom i mekanom krpom.
- 3 Držeći poklopac u horizontalnom položaju, namjestite lijevi i desni nosač poklopca u sjedišta koja se nalaze na gornjoj strani kućišta **a**. Da bi namjestili svaki nosač ispravno, umetnite ga u ležište dok ne sjedne na mjesto. Nakon toga zatvorite poklopac maske **b**.

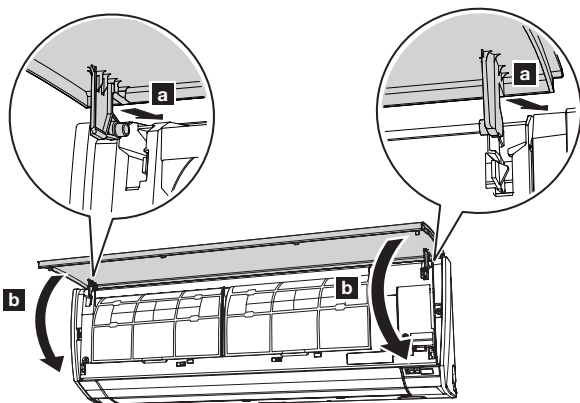

- 4 Pritisnite poklopac maske na 4 prikazana mjesta, kako biste ga ispravno zatvorili.

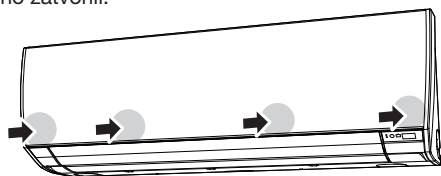

Čišćenje filtera zraka

Periodički čistite filtere zraka kako bi spriječili smanjenje učinkovitosti uređaja.

Upotreba prašinom začepljenih zračnih filtera umanjit će učinkovitost proizvoda te može smanjiti protok zraka ili povećati buku pri radu.

Pri normalnoj upotrebi uređaja, čistite filtere zraka svaka 2 tjedna.

- 1 Otvorite poklopac maske. (Vidi strelice **a** iz točke 1 naslova "Čišćenje poklopca maske".)
- 2 Dok rukom pridržavate poklopac, povucite ručku **a** na filteru u smjeru strelice i oslobodite dvije kopče **b**. Zatim pažljivo izvucite filter prema dolje **c**.

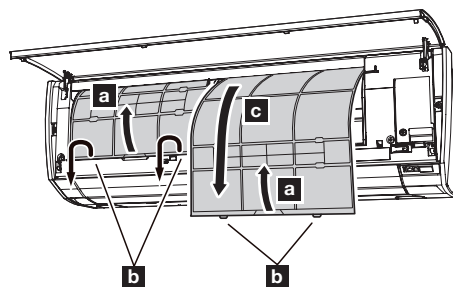

- 3 Nosač mikro filtera (okvir) i mikro filter, pričvršćeni su sa stražnje strane filtera zraka. Da biste ih skinuli sa filtera zraka, otkvačite svaki pojedini ugao nosača mikro filtera **d**.

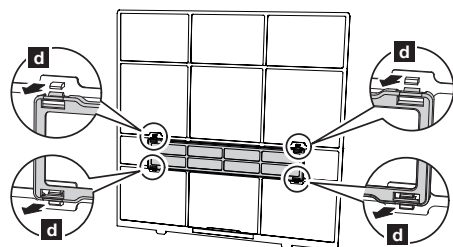

- 4 Uklonite prašinu koristeći usisavač ili operite filter. Kada perete filter koristite neutralni deterdžent za kućnu upotrebu i toplu vodu. Temeljito operite i osušite filter prije ponovnog vraćanja u uređaj.
- 5 Pričvrstite okvir sa mikro filterom nazad na svaki filter zraka.
- 6 Poravnajte rub filtera sa kućištem i gurnite filter do kraja kako biste ga vratili na mjesto.

Napomena:

Osigurajte da su obje kopče čvrsto umetnute u prihvate na kućištu.

- 7 Čvrsto zatvorite poklopac maske. (Vidi točku 4 iz naslova "Čišćenje poklopca maske".)

Održavanje i čišćenje

Zamjena mikro filtera

- 1 Izvadite filter zraka. (Vidi točku 1 u "Čišćenje poklopca maske".)
- 2 Otpustite dvije kopče **a** nosača filtera, te ga okrenite u smjeru strelice **b**. Izvadite zaprljane mikro filtere **c**.

Napomena:

Na svakom filteru zraka nalazi se i mikro filter.

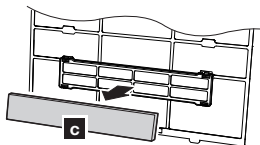
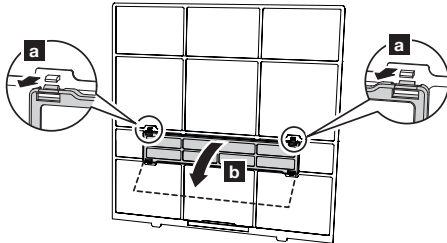

- 3 Pričvrstite nove (ili obnovljene) mikro filtere **d** u okvire nosača. Novi mikro filter može se pričvrstiti bilo na desni ili lijevi nosač.

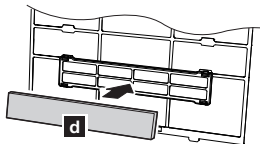

- 4 Pričvrstite dvije kopče okvira čvrsto na filter zraka.

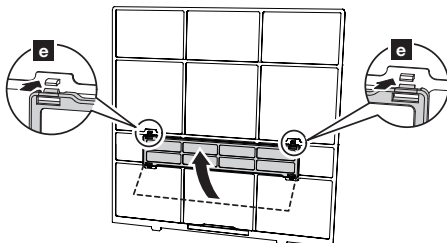

- 5 Umetnite filtere zraka natrag na mjesto. (Vidi točku 6 u "Čišćenje poklopca maske".)
- 6 Čvrsto zatvorite poklopac maske. (Vidi točku 4 u "Čišćenje poklopca maske".)

U ovom uređaju koriste se slijedeća 2 tipa mikro filtera.

Prilikom zamjene, molimo kupujte propisane, namjenske mikro filtere za ovaj uređaj.

APPLE-CATECHIN FILTER: UTR-FA16



(1 filter)

Pomoću statičkog elektriciteta, pročišćava zrak uklanjajući fine čestice ili prašinu poput duhanskog dima ili peludi.

- Filter je predviđen za jednokratnu upotrebu (ne može se prati i ponovo koristiti).
- Nakon otvaranja paketa, mikro filtere potrošite čim je prije moguće. (Učinak pročišćavanja zraka smanjuje se kada se filteri drže u otvorenom paketu).
- Pri normalnoj upotrebi filtere bi trebalo mijenjati svaka 3 mjeseca.
- Efekt pročišćavanja zraka veći je ako se poveća brzina ventilatora.

FILTER SA IONSKIM OSVJEŽIVAČEM ZRAKA (svijetlo plavi): UTR-FA16-2

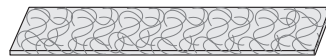

(svijetlo plavi, 1 filter)

Sadrži super mikro-keramičke čestice koje proizvode negativne ione u zraku, što ima deodorirajući učinak, upija i smanjuje mirise iz prostorije.

- Kako bi se sačuvao učinak osvježivanja, molimo svakih 3 mjeseca očistite filter kako slijedi:

1. Izvadite filter sa ionskim osvježivačem.
2. Isperite filter vrućom vodom pod pritiskom.
3. Oprezno operite filter rarijeđenim, neutralnim deterdžentom. Nikada ne perite filter ribanjem ili trljanjem kako biste spriječili smanjivanje učinka osvježivanja uslijed oštećenja filtera.
4. Dobro isperite filter pod mlazom vode.
5. Temeljito osušite filter u hladu.
6. Vratite filter na mjesto.

- Pri normalnoj upotrebi promijenite filter svake 3 godine.

Nakon dužeg vremena ne korištenja uređaja

Ukoliko unutarnju jedinicu niste koristili mjesec dana ili više, ostavite ju da radi pola dana u FAN funkciji, kako bi se potpuno osušili unutarnji dijelovi jedinice prije stavljanja u normalni rad.

Dodatna provjera

Nakon dugog perioda korištenja, prašina nakupljena u unutarnjoj jedinici može smanjiti učinkovitost uređaja čak i ako ste održavali jedinicu sukladno dnevnom održavanju i postupcima propisanim u ovim uputstvima.

U takvom slučaju preporuča se provjera proizvođača.

Za više informacija obratite se ovlaštenom serviseru.

Otklanjanje grešaka

UPOZORENJE



U slijedećim slučajevima, odmah ugasite klima uređaj i prekinite napajanje isključivanjem sklopke osigurača ili iskapčanjem električnog kabela iz utičnice. Nakon toga obratite se ovlaštenom serviseru.

- Ukoliko nije prekinuto napajanje, uređaj je pod naponom čak i ako je isključen.
- Iz uređaja se osjeti miris gorenja ili iz uređaja izlazi dim.
- Iz uređaja curi voda.

Slijedeći simptomi ne ukazuju na greške u radu uređaja, već predstavljaju normalne funkcije ili karakteristike ovog ovog proizvoda.

Simptom	Uzrok/Objašnjenje	Vidi str.
Nakon resetiranja jedinica kasni s radom	Da bi se spriječilo pregaranje osigurača, kompresor neće startati za vrijeme rada zaštitnog kruga od otprilike 3 minute nakon iznenadnog gašenja → paljenja napajanja.	–
Čuje se zvuk	<ul style="list-style-type: none"> • Za vrijeme rada ili odmah nakon zaustavljanja klima uređaja, može se čuti zvuk protoka rashladnog medija. To je posebno uočljivo 2-3 minute nakon pokretanja uređaja. • Za vrijeme rada uređaja, može se čuti zvuk škripanja izazvan sitnim rastezanjem i skupljanjem kućišta uzrokovanim temperaturnim promjenama. 	–
	U režimu rada grijanja, može se čuti zvuk nalik cvrčanju izazvan funkcijom automatskog odmrzavanja.	5
Neugodan miris iz jedinice	Jedinica otpušta mirise upijene iz prostorije kao što su miris tkanina, namještaja, ili dim cigareta.	–
Izmaglica ili para izlazi iz jedinice	U COOL ili DRY načinu rada, može se stvoriti izmaglica uzrokovana kondenzacijom uslijed naglog procesa hlađenja.	–
	U režimu grijanja, prilikom zaustavljanja ventilatora vanjske jedinice može se vidjeti para proizvedena funkcijom automatskog odmrzavanja.	5
Obustavljen ili slab protok zraka	<ul style="list-style-type: none"> • Odmah nakon početka rada u režimu grijanja, brzina ventilatora privremeno ostaje mala kako bi zagrijala unutarnje dijelove jedinice. • U HEAT načinu rada, vanjska jedinica se zaustavlja a unutarnja jedinica radi sa vrlo malom brzinom ventilatora ako temperatura prostorije naraste iznad zadane temperature. 	–
	U HEAT načinu rada, unutarnja jedinica se privremeno zaustavlja (na maksimalno 15 minuta) da bi izvršila funkciju automatskog odmrzavanja pri čemu OPERATION indikator treperi.	5
	U DRY načinu rada, unutarnja jedinica radi s niskom brzinom ventilatora kako bi prilagodila količinu vlage u prostoriji, te se čak može povremeno i zaustaviti.	–
	Kada je brzina ventilatora postavljena na "QUIET", ventilator se vrti vrlo malom brzinom.	–
	U COOL načinu rada, ventilator unutarnje jedinice može se povremeno zaustaviti kada se zaustavi vanjska jedinica.	3
	Prilikom operacije nadgledanja u AUTO načinu rada, ventilator se vrti vrlo malom brzinom.	–
	Prilikom korištenja više unutarnjih jedinica multi split sustava, u dolje navedenim kombinacijama načina rada, jedinica koja je uključena zadnja će se zaustaviti i OPERATION indikator će treperiti: <ul style="list-style-type: none"> • HEAT način rada i COOL način rada (ili DRY način rada) • HEAT način rada i FAN način rada 	5
Iz vanjske jedinice curi voda	U režimu grijanja, u vanjskoj jedinici se stvara voda prilikom procesa automatskog odmrzavanja.	–

Prije nego zatražite pomoć ovlaštenog serviseru, locirajte problem pomoću slijedećih provjera:

Simptom	Provjera	Vidi str.
Uređaj ne radi	<input type="checkbox"/> Da li je isključena sklopka osigurača? <input type="checkbox"/> Da li je bilo nestanka struje? <input type="checkbox"/> Da li je pregorio osigurač ili je izbačena sklopka osigurača?	–
	<input type="checkbox"/> Da li je uključen timer?	5
Slab učinak grijanja ili hlađenja	<input type="checkbox"/> Da li je filter zraka prljav?	6
	<input type="checkbox"/> Da li je ulazna rešetka ili otvor za izlaz zraka na unutarnjoj jedinici blokiran?	–
	<input type="checkbox"/> Da li je sobna temperatura ispravno podešena?	3
	<input type="checkbox"/> Da li su otvoreni prozor ili vrata u prostoriji? <input type="checkbox"/> Da li je prostorija izložena direktnom, jakom sunčevom svjetlu za vrijeme režima hlađenja? <input type="checkbox"/> Da li su pristuna druga grijača tijela ili kompjutori koji rade, ili preveliki broj ljudi u prostoriji za vrijeme režima hlađenja?	–
	<input type="checkbox"/> Da li je brzina ventilatora postavljena na "QUIET"? Kada je brzina ventilatora postavljena na "QUIET", smanjenje razine buke ima prioritet te se učinak klima uređaja može smanjiti. U tom slučaju, ukoliko želite povećati protok zraka, postavite brzinu ventilatora na "LOW" ili višu brzinu.	4
Jedinica se ponaša drugačije od postavki na daljinskom upravljaču	<input type="checkbox"/> Da li su baterije u daljinskom upravljaču oslabile? <input type="checkbox"/> Da li su baterije u daljinski upravljač ispravno umetnute?	3

Odmah isključite uređaj i prekinite napajanje u slijedećim slučajevima a zatim se obratite ovlaštenom serviseru.

- Problem nije riješen nakon izvršenih provjera.
- OPERATION i TIMER indikatori trepere dok ECONOMY indikator treperi brzo.

Alfasol d.o.o.

Kneza Branimira 189

BESPLATNI TELEFON: 0800 0077



klimatizacija.hr