

UPUTSTVA ZA KORIŠTENJE

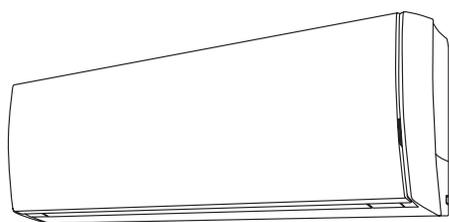

MODELI:

ASYG09LTCA

ASYG12LTCA

Alfasol d.o.o.

MJERE OPREZA	Str.1	10 °C HEAT FUNKCIJA	Str.11
SVOJSTVA I FUNKCIJE UREĐAJA	Str.2	OUTDOOR UNIT LOW NOISE FUNKCIJA (TIHI NAČIN RADA).....	Str.11
OPIS DIJELOVA	Str.3	MANUAL AUTO FUNKCIJA.....	Str.11
PRIPREMA	Str.5	ON/OFF TIMER FUNKCIJA	Str.12
UPRAVLJANJE	Str.6	PROGRAM TIMER FUNKCIJA	Str.13
PODEŠAVANJE SMJERA STRUJANJA ZRAKA	Str.8	SLEEP TIMER FUNKCIJA	Str.14
SWING FUNKCIJA	Str.8	WEEKLY TIMER FUNKCIJA	Str.15
SENZOR PRISUTNOSTI (ENERGY SAVING)	Str.9	ČIŠĆENJE I ODRŽAVANJE	Str.19
POWERFUL FUNKCIJA	Str.10	OTKLANJANJE GREŠAKA	Str.21
ECONOMY FUNKCIJA.....	Str.10	SAVJETI ZA RUKOVANJE.....	Str.22

MJERE OPREZA

- Prije korištenja vašeg klima uređaja, pažljivo pročitajte ove “MJERE OPREZA” i pridržavajte se uputa prilikom korištenja.
- Upute u ovom poglavlju odnose se na sigurnost; osigurajte sigurne uvijete korištenja.
- Oznake “UPOZORENJE” i “OPREZ” imaju slijedeće značenje:

 UPOZORENJE!	Označava postupke koji ukoliko se izvode nepropisno mogu prouzročiti smrt ili ozbiljne ozljede korisnika.
 OPREZ!	Označava postupke koji ukoliko se izvode nepropisno mogu vjerojatno uzrokovati ozljede korisnika ili štetu na imovini.

UPOZORENJE!

- Ne pokušavajte samostalno ugraditi ovaj klima uređaj.
- Ovaj uređaj ne sadrži dijelove koje korisnik može sam servisirati. Uvijek kontaktirajte ovlaštenog servisera za popravak.
- Prilikom premještanja, kontaktirajte ovlaštenog servisera za demontažu i ponovnu ugradnju klima uređaja.
- Ne izlažite se direktnoj struji hladnog zraka duže vrijeme.
- Ne stavljajte prste ili druge predmete u izlazni otvor ili usisnu rešetku.
- Ne palite/gasite klima uređaj ukapčavajući/iskapčavajući sklopku osigurača i sl.
- Pazite da ne oštetite električni kabel.
- Ukoliko je električni kabel oštećen zamijeniti ga smije isključivo ovlašteni servisier obzirom da je potreban propisani kabel i specijalni alat.
- U slučaju nepravilnosti u radu (kao što je miris gorenja), odmah ugasite klima uređaj, prekinite napajanje isključivanjem sklopke osigurača i kontaktirajte ovlaštenog servisera.
- U slučaju curenja rashladnog medija (plina), spriječite pristup vatri ili drugim zapaljivim izvorima i kontaktirajte ovlašteni servis.

OPREZ!

- Osigurajte povremeno provjetranje prostora za vrijeme korištenja klima uređaja.
- Ne usmjeravajte struju zraka iz uređaja prema kaminima ili drugim grijaćim tijelima.
- Ne penjite se i ne stavljajte predmete na klima uređaj.
- Ne vješajte predmete na unutarnju jedinicu klima uređaja.
- Ne stavljajte vaze za cvijeće ili posude s vodom na klima uređaj.
- Ne izlažite uređaj direktnom kontaktu s vodom.
- Ne upravljajte klima uređajem s mokrim rukama.
- Ne potežite žicu električnog kabela kod iskapčanja iz utičnice.
- Isključite el. kabel iz utičnice kada ne koristite unutarnju jedinicu duži vremenski period.
- Provjerite stanje nosača kako biste spriječili mogući pad klima uređaja.
- Ne izlažite životinje ili biljke direktnoj struji zraka.
- Ne pijte kondenzat iz klima uređaja.
- Ne koristite ovaj uređaj za očuvanje hrane, biljaka, životinja, precizne opreme ili umjetničkih dijela.
- Priključni ventili se zagrijavaju prilikom režima grijanja; rukujte s oprezom.
- Ne vršite pritisak na krilca za usmjeravanje zraka.
- Uređaj koristite samo kada su na njemu filteri zraka.
- Ne pokrivate otvore za izlaz/uisis zraka.
- Osigurajte da je bilo kakva elektronička oprema udaljena najmanje jedan metar od unutarnje i od vanjske jedinice.
- Izbjegavajte ugradnju klima uređaja u blizini kamina ili drugih grijaćih tijela.
- Kod ugradnje unutarnje i vanjske jedinice, poduzeti mjere opreza kako bi se spriječio pristup djeci.
- Ne koristite zapaljive plinove u blizini klima uređaja.
- Ovaj uređaj nije namijenjen korištenju osobama (uključujući djecu) sa smanjenim fizičkim, osjetnim i mentalnim sposobnostima ili s manjkom iskustva i znanja, osim ako su upućeni u rad i način korištenja uređaja od strane osobe zadužene za njihovu sigurnost.
- Djeca bi trebala biti nadgledana kako bi se osiguralo da se ne igraju sa uređajem.

SVOJSTVA I FUNKCIJE UREĐAJA

■ Funkcije za komfor i uštedu energije

INVERTER

Na početku rada, velika količina snage koristi se kako bi se u prostoriji u što kraćem vremenu postigla željena temperatura. Kasnije, uređaj se automatski prebacuje na niskoenergetski, ekonomičan rad.

SENZOR PRISUTNOSTI (ENERGY SAVE)

Kada senzor registrira da u prostoriji nema ljudi automatski se smanjuje radna snaga uređaja. Na taj način, smanjenjem utrošene energije štedite novac.

ECONOMY FUNKCIJA

Kada je uključen ECONOMY način rada, temperatura u prostoriji biti će malo viša od zadane temperature u režimu hlađenja i malo niža od zadane temperature u režimu grijanja. Stoga će se u ECONOMY načinu rada uštedjeti više energije nego u normalnom radnom režimu.

SWING FUNKCIJA

Krilica za usmjeravanje struje zraka automatski se pomiču gore-dolje te osiguravaju strujanje i dotok zraka do svih dijelova vaše prostorije.

AUTO NAČIN RADA

Režim rada (hlađenje, odvlaživanje, grijanje) mijenja se automatski kako bi se održala zadana temperatura i ta temperatura se održava konstantna cijelo vrijeme.

SUPER TIHA FUNKCIJA

Smanjuje se protok zraka kroz unutarnju jedinicu kako bi ona što tiše radila.

10°C HEAT FUNKCIJA

Temperatura u prostoriji se održava na 10 °C kako bi se spriječio preveliki pad temperature u prostoriji.

OUTDOOR UNIT LOW NOISE FUNKCIJA

Ovaj način rada smanjuje razinu buke vanjske jedinice tako što smanjuje brzinu ventilatora i brzinu rotacije kompresora. Učinkovit je kada je okolno područje tiho, kao npr. tijekom noći.

■ Praktične funkcije

WEEKLY TIMER FUNKCIJA

Ova funkcija omogućava neovisan odabir kombinacije željene temperature i vremena timera za svaki pojedini dan u tjednu. Moguće je postaviti do četiri ON i OFF timera u jednom danu.

PROGRAM TIMER FUNKCIJA

Program timer omogućava vam spajanje OFF timera i ON timera u jednu sekvencu. Sekvenca može sadržavati 1 prijelaz sa OFF timera na ON timer ili sa ON timera na OFF timer unutar perioda od 24 sata.

SLEEP TIMER FUNKCIJA

Kada se pritisne SLEEP tipka u režimu grijanja, zadana temperatura unutarnje jedinice se postupno smanjuje tijekom rada. U režimu hlađenja, zadana temperatura se postupno povećava. Kada istekne zadano vrijeme unutarnja jedinica se automatski isključuje.

POWERFUL FUNKCIJA

Uređaj će raditi sa maksimalnom snagom, što je pogodno kad želite brzo ohladiti ili zagrijati prostoriju.

■ Funkcije čišćenja

APPLE-CATECHIN FILTER

APPLE-CATECHIN FILTER koristi statički elektricitet za čišćenje zraka od finih čestica i prašine kao što su duhanski dim i pelud koja su premalena da bi se vidjela golim okom. Kada je filter ugrađen, smanjuje se protok zraka što uzrokuje smanjenu učinkovitost unutarnje jedinice.

FILTER SA IONSKIM OSVJEŽIVAČEM

Filter pročišćava na način da snažno razgrađuje nakupljene mirise koristeći oksidirajuće i reducirajuće učinke iona stvorenih pomoću ultra-malenih čestica keramike.

■ Daljinski upravljač

BEŽIČNI DALJINSKI UPRAVLJAČ

Bežični daljinski upravljač omogućuje praktično upravljenje radom unutarnje jedinice.

ŽIČANI DALJINSKI UPRAVLJAČ (OPCIJA)

Kao opciju moguće je koristiti žičani daljinski upravljač. Kada koristite žičani daljinski upravljač, postoje razlike u korištenju nekih funkcija u odnosu na bežični daljinski upravljač. Moguće je koristiti oba upravljača istovremeno (ali su funkcije ograničene).

Kada se koriste ograničene funkcije na bežičnom daljinskom upravljaču čuti će se zvučni signal a OPERATION, TIMER i treća lampica indikatora na unutarnjoj jedinici će treperiti.

[Ograničene funkcije za bežični upravljač]

- SENZOR PRISUTNOSTI (ENERGY SAVE)
- 10°C HEAT FUNKCIJA
- OUTDOOR UNIT LOW NOISE FUNKCIJA
- WEEKLY TIMER
- ON/OFF TIMER
- PROGRAM TIMER
- SLEEP TIMER
- POWERFUL FUNKCIJA

UNUTARNJA JEDINICA

Prednji poklopac

Otvara se prilikom uključivanja uređaja a zatvara prilikom isključivanja uređaja iz rada.

- Molimo ne dirajte rukom i ne stavljajte prste pod poklopac za vrijeme otvaranja/zatvaranja kako biste spriječili ozljede.
- Molimo ne pomičite prednji poklopac rukom. Nasilno pomicanje poklopca može uzrokovati kvar i kapanje kondenzirane vode sa poklopca.
- Molimo ne vješajte predmete na i ne stavljajte predmete u otvoreni prednji poklopac jer to može uzrokovati kvar.

Senzor prisutnosti

Vertikalna krilca - lijevo/desno

(iza horizontalnih krilca za glavno usmjeravanje zraka)

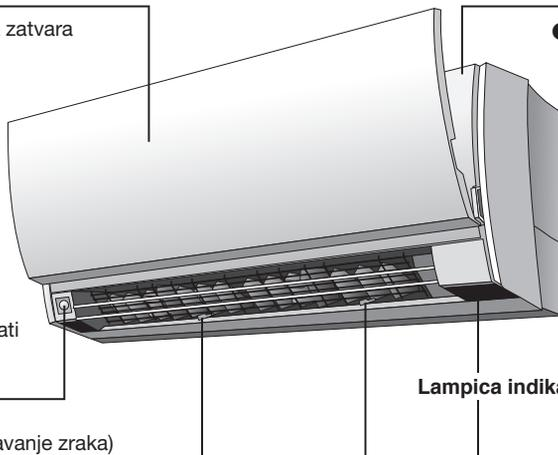

Usis zraka

- Prije uključivanja uređaja provjerite da je rešetka usisa zraka u potpunosti zatvorena. (vidi str.18.) Nepotpuno zatvorena rešetka usisa zraka može imati utjecaja na ispravno funkcioniranje i učinkovitost klima uređaja.

Lampica indikatora

Prijemnik signala daljinskog upravljača & MANUAL AUTO tipka

- Kada se baterija u daljinskom upravljaču isprazni ili kada izgubite daljinski upravljač, pritiskom na MANUAL AUTO tipku moguće je upravljati uređajem.
- Kada pritisnete MANUAL AUTO tipku dulje od 10 sekundi, pokrenuti će se funkcija prisilnog hlađenja.
- Funkcija prisilnog hlađenja koristi s prilikom ugradnje klima uređaja. (Samo za upotrebu ovlaštenog servisera).
- Funkciju prisilnog hlađenja zaustavite pritiskom na START/STOP tipku (ON/OFF).

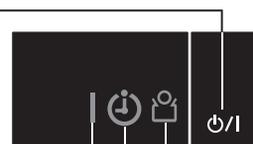

OPERATION indikator (zeleni)

Lampica indikatora svijetli pri normalnom radu a polagano treperi kod operacije automatskog odmazivanja uređaja.

TIMER indikator (narančasti)

Ako lampica TIMER indikatora treperi kada je uključena TIMER funkcija, označava da je došlo do greške u postavkama timera (vidi str.22.).

ECONOMY indikator (zeleni)

Lampica indikatora svijetli kada je uključena ECONOMY funkcija i prilikom rada 10 °C HEAT funkcije.

Otvorite rešetku usisa zraka (vidi str. 19.)

Mikro filter

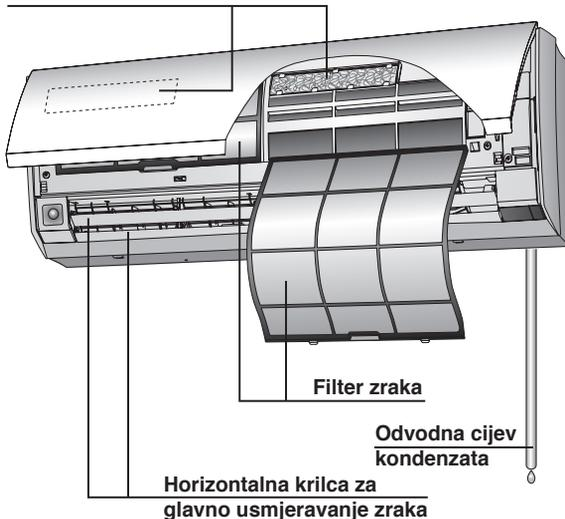

Oprema uz unutarnju jedinicu



Daljinski upravljač



Držač daljinskog upravljača



Vijci za pričvršćivanje (M3 x 12 mm)



Baterije

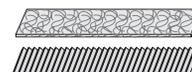

Mikro filteri za pročišćavanje zraka

DALJINSKI UPRAVLJAČ

▶ : vidi stranicu br.

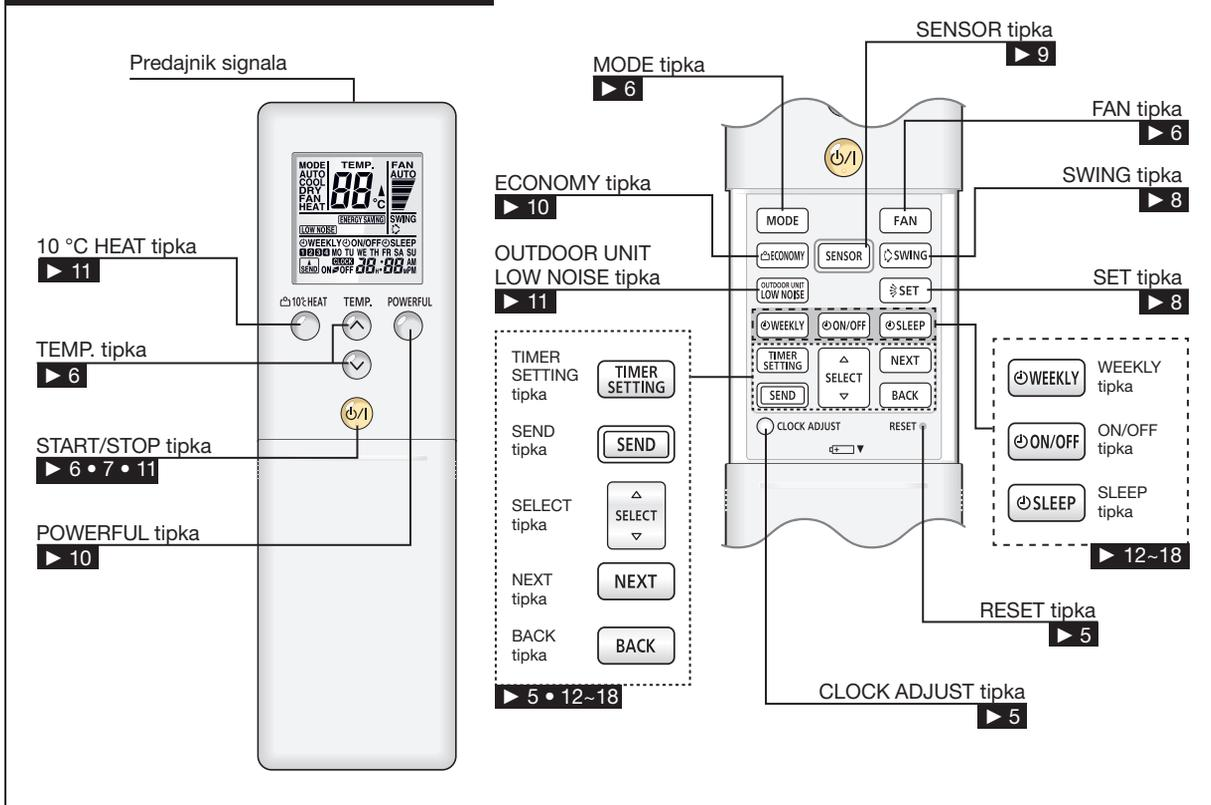

ZASLON DALJINSKOG UPRAVLJAČA

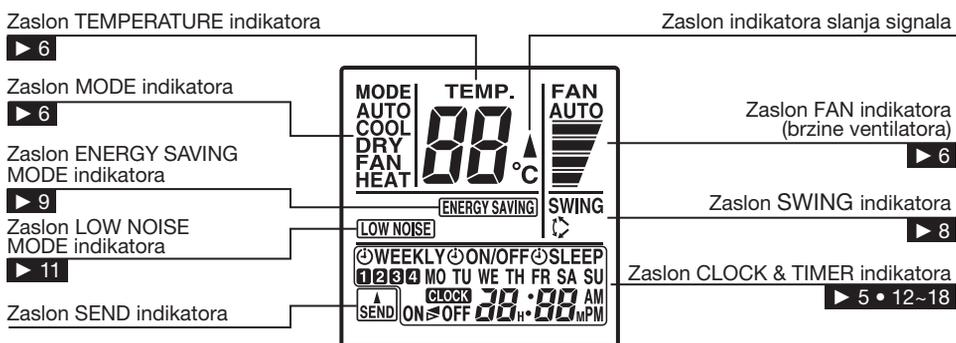

U svrhu pregleda i opisa, na slici su prikazani svi postojeći indikatori na odgovarajućim dijelovima zaslona. Prilikom rada zaslon će prikazivati samo one indikatore povezane sa trenutno aktiviranim funkcijama.

■ Veza između pritiska na tipku i prikaza na zaslonu daljinskog upravljača.

Nakon što pritisnete tipku na daljinskom upravljaču, na zaslonu je prikazan samo dio od funkcije koja je u tijeku sve dok prijenos signala nije završen. Ovo je praktična funkcija koja olakšava kontrolu operacije koja se izvodi.

Npr. Kada prilikom operacije hlađenja mijenjate zadanu temperaturu sa 24 °C na 25 °C.

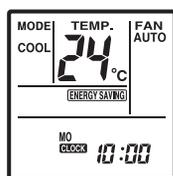

Prije pritiska na tipku

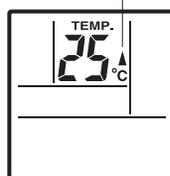

Kada je tipka pritisnuta

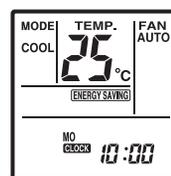

Prijenos signala završen

Indikator slanja signala

PRIPREMA

Uključite napajanje

Uključite sklopku osigurača.

Umetnite baterije (R03/LR03 x 2)

1 Pomaknite prednji poklopac da bi ga skinuli.

Pomaknite u smjeru strelice.

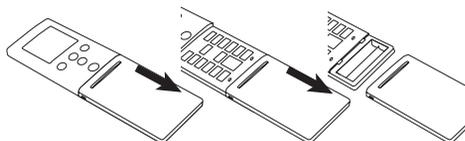

2 Umetnite baterije.

Pazite na ispravni polaritet baterija (+ / -).

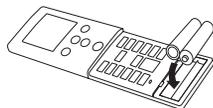

3 Zatvorite prednji poklopac.

Podesite dan u tjednu i točno vrijeme.

1 Pritisnite CLOCK ADJUST tipku .

2 Pritisnite SELECT tipku da biste odabrali dan u tjednu.

→MO ↔TU ←WE ↔TH ↔FR ↔SA ↔SU←

Pritisnite NEXT tipku  .

3 Pritisnite SELECT tipke da biste namjestili sat na točno vrijeme.

△ tipka: Pritisnite da pomaknete vrijeme unaprijed.

▽ tipka: Pritisnite da pomaknete vrijeme unazad.

(Svaki put kada se pritisnu tipke, vrijeme se pomiče unaprijed/unazad za 1-min; ako tipke držite kontinuirano pritisnute, vrijeme se mijenja brže, u koracima od 10-min.)

4 Pritisnite SEND tipku .

Time se završava namještanje vremena i pokreće sat.

- Pritisnite SEND tipku kada ste u blizini glavne jedinice. Ako ste udaljeni od glavne jedinice, signal možda neće biti ispravno poslan i postavke neće biti ispravno konfigurirane.

Za korištenje daljinskog upravljača

- Dalj. upravljač mora biti usmjeren prema prijemniku signala za ispravno funkcioniranje.
- Radni domet: otprilike 6 m.
- Zvučni signal označit će ispravni prijem signala na unutarnjoj jedinici.
- Ako zvučni signal izostane, ponovno pritisnite tipku daljinskog upravljača.

Držać daljinskog upravljača

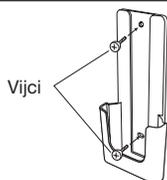

1 Pričvrstite držać.

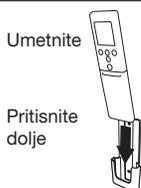

2 Postavite daljinski upravljač.



3 Izvadite daljinski upravljač.

⚠ OPREZI!

- Pazite da dojenčad i mala djeca slučajno ne progutaju baterije.
- Ukoliko daljinski upravljač ne koristite dulji vremenski period, izvadite baterije kako bi izbjegli moguće curenje i štetu na uređaju.

- Ukoliko kiselina iscuri iz baterija te dođe u kontakt s vašom kožom, očima ili ustima, odmah isperite sa velikom količinom čiste vode i potražite savjet liječnika.
- Potrošene baterije moraju se odmah izvaditi iz daljinskog upravljača te pravilno pohraniti, bilo na mjesto za odlaganje baterija ili kod odgovornog tijela.
- Ne pokušavajte napuniti suhe baterije.

Nikada ne kombinirajte nove i rabljene baterije ili baterije različitih vrsta. Također, ne koristite ih zajedno sa baterijama za punjenje, ili drugim tipovima baterija. Pri uobičajenoj upotrebi baterije traju otprilike godinu dana. Ukoliko se domet daljinskog upravljača značajno smanji, zamijenite baterije i pritisnite RESET tipku vrhom kemijske olovke ili drugim malenim predmetom.

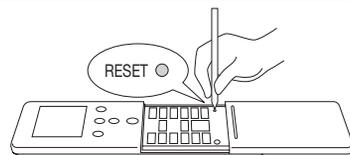

ZABRANJENO

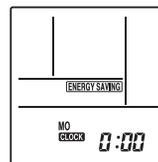

U početnom stanju (ili prilikom resetiranja), ENERGY SAVING funkcija je uključena. (vidi str.9)

⚠ OPREZI!

- Ako između daljinskog upravljača i prijemnika postoji prepreka poput zavjese ili zidova, signal neće biti prenesen.
- Kada je ispred prijemnika jaki izvor svjetla, uređaj možda neće funkcionirati ispravno. Izbjegavajte direktno izlaganje suncu i držite prijemnik signala dalje od svjetla i ravnih televizijskih ekrana. Signal se možda neće prenjeti ispravno u prostorijama sa fluorescentnom rasvjetom (npr. invertnih tipova). U takvim slučajevima kontaktirajte prodajno mjesto gdje ste kupili uređaj.
- Molimo vas da daljinski upravljač odložite na mjesto koje neće biti izloženo vrućini od direktnog sunčevog svjetla ili kućnih grijalica.
- Ne izlažite daljinski upravljač jakim udarcima i ne poljevakajte ga vodom.

UPRAVLJANJE

Za početak rada

Pritisnite **START/STOP** tipku  .

Upaliti će se zelena lampica OPERATION indikatora.
Klima uređaj će započeti s radom.

Za odabir režima rada

Pritisnite **MODE** tipku  da biste odabrali režim rada.

Svaki put kada pritisnete tipku, režim rada mijenja se kako slijedi.



Nakon otprilike 3 sekunde, cijeli zaslon će se ponovo pojaviti.

Za postavke temperature

Pritisnite **TEMP.** tipke   .

- ▲ tipka: Pritisnite da biste povisili zadanu temperaturu.
- ▼ tipka: Pritisnite da biste snizili zadanu temperaturu.

- Raspon temperatura za pojedini način rada:
AUTO18-30 °C
COOL/DRY18-30 °C
HEAT16-30 °C

Temperatura se ne može koristiti za postavke temperature prostorije tijekom FAN načina rada (temperatura se neće prikazati na zaslonu daljinskog upravljača).

Nakon otprilike 3 sekunde, cijeli zaslon će se ponovo pojaviti.

Postavku temperature treba smatrati standardnom vrijednosti, te ona može ponešto odstupati od stvarne temperature u prostoriji.

Za određivanje brzine ventilatora

Pritisnite **FAN** tipku  .

Svaki put kada pritisnete tipku, brzina ventilatora mijenja se kako slijedi:



Nakon otprilike 3 sekunde, cijeli zaslon će se ponovo pojaviti.

Kod postavki na AUTO:

- Grijanje:** Ventilator radi tako da optimalno cirkulira zagrijani zrak. Međutim, ventilator će raditi na vrlo niskoj brzini kada je temperatura zraka iz unutarnje jedinice niska.
- Hlađenje:** Kako se temperatura prostorije približava zadanoj temperaturi, brzina ventilatora se smanjuje. Kada je temperatura prostorije jako blizu zadane temperature, ventilator unutarnje jedinice može povremeno stati kako bi se uštedila energija.
- Ventilator:** Ventilator radi na MED (srednjoj) brzini.

SUPER QUIET funkcija

SUPER QUIET funkcija započinje s radom. Protok zraka unutarnje jedinice će biti smanjen kako bi se smanjila buka.

- SUPER QUIET funkciju nije moguće koristiti u DRY režimu rada. (To također vrijedi kada se DRY režim rada odabere za vrijeme AUTO načina rada).
- Za vrijeme SUPER QUIET funkcije, učinkovitost grijanja i hlađenja biti će donekle smanjena. Ukoliko se prostorija ne ugrije/ohladi za vrijeme korištenja SUPER QUIET funkcije, molimo podesite brzinu ventilatora unutarnje jedinice.



Primjer: Odabir režima hlađenja COOL.



Primjer: Kod postavki na 26 °C.



Primjer: Kod postavke na AUTO.

UPRAVLJANJE

AUTO CHANGEOVER funkcija

AUTO: ● Prilikom prvog odabira AUTO CHANGEOVER funkcije, ventilator će nekoliko minuta raditi na vrlo maloj brzini, za koje vrijeme unutarnja jedinica utvrđuje uvijete u prostoriji i odabire odgovarajući režim rada.

Temperatura prostorije je viša od zadane temperature → Režim hlađenja ili režim odvlaživanja.

Temperatura prostorije je približno ista kao zadana temperatura → Režim rada određuje vanjska temperatura.

Temperatura prostorije je niža od zadane temperature → Režim grijanja.

- Kada temperatura u prostoriji uz pomoć unutarnje jedinice postigne zadanu vrijednost, unutarnja jedinica započinje funkciju nadgledanja. Za vrijeme funkcije nadgledanja ventilator će raditi na niskoj brzini. Ako se temperatura u prostoriji naknadno promijeni, unutarnja jedinica će ponovo odabrati odgovarajuću funkciju (grijanje, hlađenje) potrebnu za postizanje zadane temperature.
- Ukoliko automatski odabran režim rada unutarnje jedinice nije onaj koji želite, odaberite jedan od željenih režima rada (HEAT, COOL, DRY, FAN).

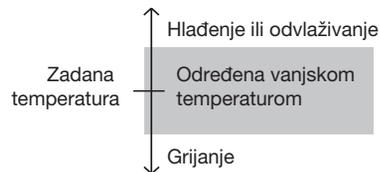

O načinima rada uređaja

Grijanje: ● Koristite za zagrijavanje prostorije.

- Kada odaberete grijanje kao režim rada, unutarnja jedinica će raditi sa niskom brzinom ventilatora otprilike 3-5 minuta, nakon čega će se prebaciti na zadanu brzinu ventilatora. Ovo vrijeme omogućuje unutarnjoj jedinici da se zagrije prije nego započne s punim radom.
- Kada je vanjska temperatura vrlo niska, led se može stvarati na vanjskoj jedinici te njena učinkovitost može biti smanjena. Da bi se uklonio tako nastali led, klima uređaj će povremeno automatski pokrenuti funkciju odmrzavanja. Za vrijeme funkcije automatskog odmrzavanja, lampica OPERATION indikatora će treperiti i operacija grijanja će biti prekinuta.
- Nakon uključivanja funkcije grijanja potrebno je određeno vrijeme da bi se prostorija zagrijala.

Hlađenje: ● Koristite za hlađenje prostorije.

Odvlaživanje: ● Koristite za umjereno hlađenje i odvlaživanje prostorije.

- U režimu odvlaživanja nije moguće grijati prostoriju.
- U režimu odvlaživanja ventilator unutarnje jedinice radiće na niskoj brzini; kako bi se podesila vlažnost u prostoriji, ventilator unutarnje jedinice može se povremeno zaustaviti. Također, ventilator može raditi na vrlo maloj brzini prilikom podešavanja vlažnosti u prostoriji.
- U režimu odvlaživanja nije moguće ručno mijenjati brzinu ventilatora.

Ventilator: ● Koristi se za cirkuliranje zraka u prostoriji.

Za vrijeme grijanja:

Podesite temperaturu na višu vrijednost od temperature u prostoriji. Režim rada grijanja neće funkcionirati ako je zadana temperatura niža od stvarne temperature u prostoriji.

Za vrijeme hlađenja/odvlaživanja:

Podesite temperaturu na nižu vrijednost od temperature u prostoriji. Režimi rada hlađenja i odvlaživanja neće funkcionirati ako je zadana temperatura viša od stvarne temperature u prostoriji (u režimu hlađenja raditi će samo ventilator).

Za vrijeme korištenja ventilatora:

Nije moguće koristiti unutarnju jedinicu za grijanje i hlađenje prostorije.

Za završetak rada

Pritisnite START/STOP tipku  .

Lampica OPERATION indikatora (zeleni) će se ugasiti.

PODEŠAVANJE SMJERA STRUJANJA ZRAKA

Vertikalni (gore-dolje) smjer strujanja zraka podešava se pritiskom na SET tipku daljinskog upravljača. Horizontalni (desno-lijevo) smjer strujanja zraka podešava se ručno, pomicanjem vertikalnih krilca za usmjeravanje zraka. Uvijek kada podešavate horizontalni smjer strujanja zraka, uključite klima uređaj i provjerite da li su zaustavljena horizontalna krilca za vertikalno usmjeravanje zraka.

Podešavanje vertikalnog smjera strujanja zraka

Pritisnite SET tipku .

Svaki put kada pritisnete tipku, vertikalni smjer strujanja promijeniti će se kako slijedi:

1 ↔ 2 ↔ 3 ↔ 4 ↔ 5 ↔ 6 ↔ 7

Vrste postavki smjera strujanja zraka:

1, 2, 3 : za vrijeme režima hlađenja/odvlaživanja
4, 5, 6, 7 : za vrijeme režima grijanja

Na zaslonu daljinskog upravljača nema promjena.

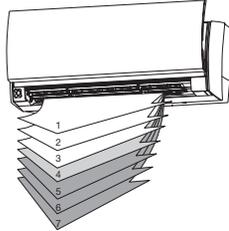

- Koristite postavke smjera strujanja zraka unutar gore prikazanih raspona .
- Vertikalni smjer strujanja zraka postavljen je automatski, sukladno odabranom režimu rada kako slijedi:
Za vrijeme hlađenja/odvlaživanja : Horizontalni smjer strujanja 1
Za vrijeme grijanja : Smjer strujanja prema dolje 6
- Za vrijeme AUTO režima rada, prvih nekoliko minuta nakon početka rada, smjer strujanja zraka će biti horizontalni 1 i za to vrijeme nije moguće odabrati drugačiji smjer strujanja zraka.
Smjer strujanja zraka će također privremeno postati 1 kada je temperatura zraka niska na početku režima rada grijanja.

Horizontalno podešavanje (desno-lijevo)

Podesite desno-lijevo krilca.

- Pomaknite desno-lijevo krilca kako biste podesili željeni smjer strujanja zraka.

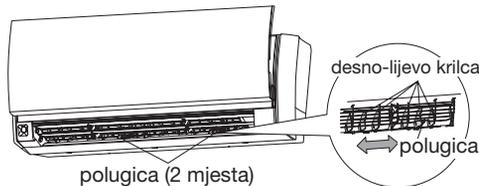

SWING FUNKCIJA

Horizontalna krilca uređaja pomiču se gore-dolje kako bi strujanje zraka došlo do svih dijelova prostorije.

Za pokretanje SWING funkcije

Pritisnite SWING tipku .

Na zaslonu "  SWING " indikator će se upaliti.

U ovom režimu rada, krilca za usmjeravanje zraka će se automatski pomicati za usmjeravanje struje zraka gore i dolje.

Za zaustavljanje SWING funkcije

Pritisnite SWING tipku  još jednom.

Na zaslonu "  SWING " indikator će se ugasi.

Smjer strujanja zraka će se vratiti na postavke od prije uključivanja SWING funkcije.

SWING funkcija

Za vrijeme hlađenja/odvlaživanja : Krilca se pomiču između položaja 1 i 4.

Za vrijeme grijanja : Krilca se pomiču između položaja 4 i 7.

- SWING funkcija može privremeno prekinuti s radom kada ventilator unutarnje jedinice ne radi ili radi na vrlo malo brzini.

OPASNOST!

- Nikada ne stavljajte prste ili druge predmete unutar otvora za strujanje zraka, jer se ventilator unutarnje jedinice vrti velikom brzinom te može uzrokovati ozljede.

- Uvijek koristite SET tipku daljinskog upravljača za podešavanje vertikalnog smjera strujanja zraka. Ukoliko krilca pokušate pomicati rukom to može dovesti do nepravilnog rada; u tom slučaju ugastite uređaj i ponovo ga upalite. Krilca bi sada trebala ponovo ispravno raditi.

- Za vrijeme režima hlađenja i odvlaživanja, nemojte na duže vrijeme postaviti krilca za vertikalno usmjeravanje zraka u položajima koji odgovaraju režimu grijanja (4-7), jer se vodena para kondenzira u blizini krilca te kapljice vode mogu kapati iz unutarnje jedinice. Ako u režimu hlađenja i odvlaživanja, krilca za vertikalno usmjeravanje struje zraka ostanu u položaju za režim grijanja (4-7) duže od 30min, ona će se automatski vratiti u položaj 3.

- Prilikom upotrebe u prostoriji gdje borave dojenčad, djeca, starije ili bolesne osobe, usmjeravanje struje zraka i odabir temperature prostorije potrebno je pažljivo izvršiti.

OPREZ!

- Prilikom podešavanja vertikalnih krilca (desno-lijevo) za horizontalno usmjeravanje struje zraka, nužno je prvo zaustaviti horizontalna krilca (gore-dolje) i uvjeriti se da su potpuno zaustavljena prije podešavanja vertikalnih krilca.

SENZOR PRISUTNOSTI (ENERGY SAVING)

Ova funkcija automatski kontrolira postavke temperature kada u prostoriji duže vrijeme nitko ne boravi, te sprječava nepotrebnu potrošnju električne energije.

Da biste uključili ENERGY SAVING funkciju

ENERGY SAVING funkcija je tvornički aktivirana na uređaju.

Pritisnite SENSOR tipku .

“ENERGY SAVING” indikator na zaslonu daljinskog upravljača će treperiti.

- ENERGY SAVING je aktiviran.
- Funkcija će biti uključena sve dok se ENERGY SAVING ne poništi.

Da biste isključili ENERGY SAVING funkciju

Pritisnite SENSOR tipku .

“ENERGY SAVING” indikator na zaslonu daljinskog upravljača će se ugasiti.

- ENERGY SAVING funkcija je deaktivirana.

Način rada ENERGY SAVING funkcije

Ukoliko nitko ne uđe u prostoriju u vremenu od 20 minuta, postavke temperature biti će automatski promijenjene.

(Kada se netko vrati u prostoriju, senzor će to registrirati i automatski se vratiti na izvorne postavke).

Način rada	Funkcioniranje uređaja (ukoliko u prostoriji neko vrijeme nitko ne boravi)
Hlađenje/Odvlaživanje	Zadana temperatura biti će povišena za najviše +2 °C.
Grijanje	Zadana temperatura biti će snižena za najviše -4 °C.
Automatski rad	Aktivira se ENERGY SAVING funkcija za automatski odabran režim rada (hlađenje/grijanje/odvlaživanje).

- Područje djelovanja senzora.

Vertikalni kut 90° (bočni pogled)

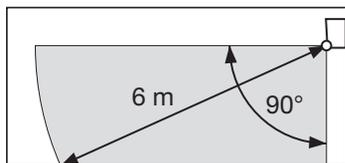

Horizontalni kut 100° (pogled odozgo)

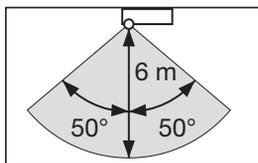

ENERGY SAVING funkcija možda neće raditi kada je temperatura u prostoriji bitno drugačija od zadane temperature, kao npr. neposredno nakon uključivanja uređaja.

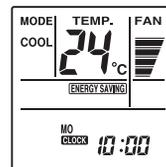

(Ako je ENERGY SAVING uključen)

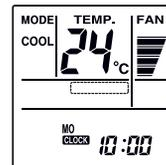

(Ako je ENERGY SAVING isključen)

- Kada se koristi zajedno sa SLEEP timerom (str.15), SLEEP timer ima prioritet.
- Za vrijeme 10°C HEAT funkcije, čak i ako nema nikoga u prostoriji, zadana temperatura neće se mijenjati.

Više o SENZORU PRISUTNOSTI

- Način rada senzora prisutnosti.

- Senzor prisutnosti na temelju detektiranja kretnji otkriva da li u prostoriji ima ljudi.

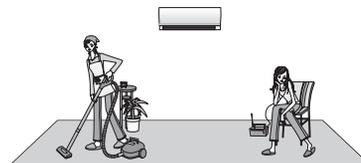

Napomena

- Obzirom da senzor detektira infracrvenu svjetlost koju ljudi zrače, u nekim slučajevima moguća je nepravilna detekcija.

Situacije u kojima senzor neće detektirati ljude, iako je netko u prostoriji

- Kada je temperatura u prostoriji vrlo visoka i ne razlikuje se značajno od temperature tijela ljudi. (Na primjer u toku ljeta, kada temperatura bude 30 °C i više).

- Kada netko boravi u prostoriji ali se ne miče duži vremenski period.
- Kada je osoba skrivena iza naslonjača, namještaja, stakla ili u sličnoj situaciji.
- Kada osoba nosi izrazito debelu odjeću te je okrenuta leđima prema senzoru.

Situacije u kojima će senzor krivo detektirati prisutnost ljudi, iako nitko ne boravi u prostoriji

- Kada se po prostoriji kreću pas ili mačka.
- Kada vjetar uzrokuje pomicanje zavjesa ili lišća biljaka.
- Kada je u prostoriji uključen električni ventilator.

POWERFUL FUNKCIJA

Uređaj će raditi sa maksimalnom snagom, što je pogodno kad želite brzo ohladiti ili zagrijati prostoriju. Uključite klima uređaj prije izvođenja slijedećih postupka.

Za uključivanje POWERFUL funkcije

Pritisnite **POWERFUL** tipku  .

Isključivo prilikom rada s ovom tipkom, zvučni signal je drugačiji od ostalih.

Početak rada POWERFUL funkcije: 3 kratka zvučna signala (Pi Pi Pi !) / Ostale tipke: 2 zvučna signala (Pi Pi !)

Za isključivanje POWERFUL funkcije

Ponovno pritisnite **POWERFUL** tipku  .

Uređaj se vraća u normalni način rada.

O načinu rada POWERFUL funkcije

- Hlađenje/ Odvlaživanje**
- POWERFUL funkcija se isključuje automatski kada temperatura u prostoriji padne na vrijednost zadane temperature ili je prošlo 20 minuta od uključivanja funkcije. Međutim, funkcija se ne isključuje automatski unutar određenog vremena od aktiviranja funkcije.
- Grijanje**
- POWERFUL funkcija se isključuje automatski kada temperatura u prostoriji naraste na vrijednost zadane temperature ili je prošlo 20 minuta od uključivanja funkcije. Međutim, funkcija se ne isključuje automatski unutar određenog vremena od aktiviranja funkcije.
 - Smjer i protok zraka automatski se podešavaju prilikom rada POWERFUL funkcije. Smjer strujanja zraka može se promijeniti pomoću tipke za podešavanje smjera strujanja zraka.
 - Nije moguće istovremeno uključiti POWERFUL i ECONOMY funkciju. Prioritet će imati funkcija čija je tipka zadnja pritisnuta na daljinskom upravljaču.
 - Ako je POWERFUL funkcija uključena za vrijeme odabira funkcija " **LOW NOISE** " ili " **ENERGY SAVING** ", " **LOW NOISE** " ili " **ENERGY SAVING** " će se aktivirati nakon što POWERFUL funkcija završi s radom.

ECONOMY FUNKCIJA

Uključite klima uređaj prije izvođenja slijedećih postupka.

Za uključivanje ECONOMY funkcije

Pritisnite **ECONOMY** tipku  .

Zelena lampica ECONOMY indikatora će se upaliti. ECONOMY funkcija započinje s radom.

Za isključivanje ECONOMY funkcije

Ponovno pritisnite **ECONOMY** tipku  .

Zelena lampica ECONOMY indikatora će se ugasi. Uređaj se vraća u normalni način rada.

O načinu rada ECONOMY funkcije

- Prilikom korištenja ECONOMY funkcije, temperatura u prostoriji biti će malo viša od zadane temperature u režimu hlađenja i malo niža od zadane temperature u režimu grijanja. Stoga rad sa ECONOMY funkcijom štedi više električne energije od normalnog rada s ostalim funkcijama.
- Pri najvećoj snazi, ECONOMY funkcija je približno na 70% od normalnog rada uređaja za hlađenje i grijanje.
- Ukoliko se prostorija nedovoljno hladi (ili zagrijava) korištenjem ECONOMY funkcije, odaberite normalni način rada.
- U razdoblju nadzora za vrijeme AUTO načina rada, klima uređaj neće se prebaciti u ECONOMY rad čak ni ako je pritiskom na ECONOMY tipku odabrana ECONOMY funkcija.

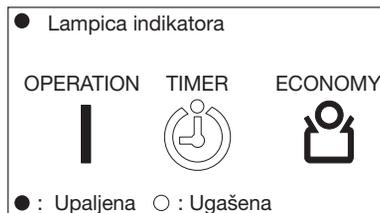

10 °C HEAT FUNKCIJA

Za uključivanje 10 °C HEAT funkcije

 10°C HEAT

Pritisnite 10 °C HEAT tipku .

Zelena lampica ECONOMY indikatora će se upaliti.

Za isključivanje 10 °C HEAT funkcije

Pritisnite START/STOP tipku .

Zelena lampica ECONOMY indikatora će se ugasi.

Uređaj će se isključiti.

O načinu rada 10 °C HEAT funkcije

- Režim grijanja neće raditi ukoliko je temperatura u prostoriji dovoljno visoka.
- Temperaturu u prostoriji moguće je održavati na 10 °C pritiskom na tipku 10 °C HEAT  kako bi se spriječilo da temperatura u prostoriji padne prenisko.

Za vrijeme rada 10 °C HEAT funkcije, može se koristiti isključivo slijedeća funkcija.

-  SET

● Lampica Indikatora

OPERATION

TIMER

ECONOMY



- : Upaljena ○ : Ugašena

OUTDOOR UNIT LOW NOISE FUNKCIJA (TIHI NAČIN RADA)

OUTDOOR UNIT LOW NOISE način rada smanjuje razinu buke vanjske jedinice, tako što smanjuje brzinu ventilatora i brzinu rotacije kompresora.

Učinkovit je kada je okolno područje tiho, kao npr. tijekom noći.

Za uključivanje OUTDOOR UNIT LOW NOISE funkcije

Pritisnite OUTDOOR UNIT LOW NOISE tipku .

"LOW NOISE" indikator će se upaliti na " LOW NOISE" zaslonu daljinskog upravljača.

Za isključivanje OUTDOOR UNIT LOW NOISE funkcije

Ponovno pritisnite OUTDOOR UNIT LOW NOISE tipku .

"LOW NOISE" indikator će nestati sa " LOW NOISE" zaslonu daljinskog upravljača.

Uređaj se vraća u normalni način rada.

O načinu rada OUTDOOR UNIT LOW NOISE funkcije

- OUTDOOR UNIT LOW NOISE funkciju moguće je koristiti u režimu hlađenja, grijanja i automatskog rada. Funkciju nije moguće koristiti u DRY i FAN režimu rada.
- OUTDOOR UNIT LOW NOISE funkcija ostaje aktivirana čak i ako se klima uređaj isključi. Indikator na zaslonu daljinskog upravljača također ostaje prikazan.
- Kada su brzina ventilatora i brzina vrtnje kompresora vanjske jedinice dovoljno smanjenji, OUTDOOR UNIT LOW NOISE funkcija ne nastavlja dodatno smanjivati brzinu vrtnje ventilatora i kompresora.
- Ako je POWERFUL funkcija uključena za vrijeme odabira funkcija " LOW NOISE" ili " ENERGY SAVING", " LOW NOISE" ili " ENERGY SAVING" će se aktivirati nakon što POWERFUL funkcija završi s radom.
- Kada je vanjska temperatura jako visoka, funkcija neće raditi čak i ako je bila zadana.
- Kada su brzina vrtnje kompresora i ventilatora dovoljno niske, funkcija neće raditi čak i ako je bila zadana.

MANUAL AUTO funkcija

MANUAL AUTO funkciju koristite u slučaju kvara ili gubitka daljinskog upravljača.

Način korištenja glavnih komandi

Pritisnite MANUAL AUTO tipku  dulje od 3 sekunde i kraće od 10 sekundi.

Za isključivanje, pritisnite MANUAL AUTO tipku  na 3 sekunde.

Više o MANUAL AUTO tipki , pogledajte na str. 3.

- Kada je klima uređaj upravljan kontrolama MANUAL AUTO tipke, raditi će u istom režimu kao kad je na daljinskom upravljaču odabran AUTO način rada (vidi str.7).

- Brzina ventilatora će biti "AUTO" a postavljena temperatura standardnih 24 °C.

ON/OFF TIMER FUNKCIJA

- ON TIMER : Klima uređaj će se uključiti u zadano vrijeme.
- OFF TIMER : Klima uređaj će se isključiti u zadano vrijeme.
- Prije korištenja timer funkcije, provjerite da li je na daljinskom upravljaču postavljeno točno trenutno vrijeme.

Za uključivanje ON timera ili OFF timera

1 Pritisnite **TIMER SETTING** tipku  .

Na početku, indikator “ WEEKLY” će treperiti, pa koristeći **SELECT** tipku  odaberite “ON” ili “OFF” unutar “ ON/OFF” indikatora na zaslону.

Pritisnite **NEXT** tipku  .

2 Pritisnite **SELECT** tipku  da biste zadali željeno ON vrijeme ili OFF timer.

3 Pritisnite **SEND** tipku  .

U slučaju da je postavljen ON timer, klima uređaj će se isključiti.

Ako želite prekinuti postavljenje timera, pritisnite **TIMER SETTING** tipku  umjesto pritiska na  tipku.

Za isključivanje ON timera ili OFF timera

1 Pritisnite **ON/OFF** tipku  dok je na zaslону prikazan “ ON/OFF” indikator.

2 “ ON/OFF” indikator će se ugasiti.

- Pritisnite ON/OFF tipku  dok je indikator “ ON/OFF” ugašen da biste ponovili zadnji postavljeni ON(OFF) timer.
- Nije moguće kombinirati WEEKLY TIMER, ON/OFF TIMER (PROGRAM TIMER) i SLEEP TIMER.



“ ON/OFF” • “ON” ili “OFF” će treperiti.

Da biste isključili klima uređaj dok je uključena timer funkcija

Pritisnite **START/STOP** tipku  .

PROGRAM TIMER funkcija

- PROGRAM timer omogućava vam spajanje OFF timera i ON timera u jednu sekvencu. Sekvenca može sadržavati jedan prijelaz sa OFF timera na ON timer, ili sa ON timera na OFF timer, unutar perioda od 24 sata.
- Prije korištenja timer funkcije, provjerite da li je na daljinskom upravljaču postavljeno točno trenutno vrijeme.

Za uključivanje PROGRAM timera

1 Pritisnite **TIMER SETTING** tipku  .

Na početku, indikator “ WEEKLY” će treperiti, pa koristeći **SELECT** tipku  odaberite “**ON≡OFF**” unutar “ ON/OFF” indikatora na zaslону.

Pritisnite **NEXT** tipku  .

2 Pritisnite **SELECT** tipku  da biste zadali željeno ON vrijeme.

Pritisnite **NEXT** tipku  .

3 Pritisnite **SELECT** tipku  da biste zadali željeno OFF vrijeme.

4 Pritisnite **SEND** tipku  .

U slučaju da je postavljen ON timer, klima uređaj će se isključiti.

Ako želite prekinuti postavljanje timera, pritisnite **TIMER SETTING** tipku  umjesto pritiska na  tipku.

Za isključivanje PROGRAM timera

1 Pritisnite **ON/OFF** tipku  dok je na zaslону prikazan “ ON/OFF” indikator.

2 “ ON/OFF” indikator će se ugasi.

- Pritisnite **ON/OFF** tipku  dok je indikator “ ON/OFF” ugašen da biste ponovili zadnji postavljeni ON(OFF) timer.
- Operaciju kombiniranja OFF timera i ON timera ponovite samo jednom. (Ili OFF → ON jednom ili ON → OFF jednom)
- Između OFF timera i ON timera, prvi će se aktivirati onaj čije zadano vrijeme je najbliže trenutnom vremenu. Redoslijed uključivanja možete prikazati pomoću strelica na zaslону daljinskog upravljača (“◀” ili “▶”).
- Nije moguće kombinirati WEEKLY TIMER, ON/OFF TIMER (PROGRAM TIMER) i SLEEP TIMER.
- PROGRAM TIMER ne može se zadati za više od 24 sata unaprijed.



Treperi indikator “ ON/OFF” • “**ON≡OFF**”.

Da biste isključili klima uređaj dok je uključena timer funkcija

Pritisnite **START/STOP** tipku  .

SLEEP TIMER FUNKCIJA

Kada idete spavati, možete podesiti OFF timer na bilo koje željeno vrijeme. Uređaj automatski kontrolira temperaturu kako bi bila ugodnija za spavanje.

Jednom kad podesite željeno vrijeme, možete lagano uključiti isti timer slijedeći put tako da jednom pritisnete SLEEP tipku  .

Za uključivanje SLEEP timera

1 Pritisnite **TIMER SETTING** tipku  .

Na početku, indikator “ WEEKLY” će treperiti

Pritisnite **SELECT** tipku  i odaberite “ SLEEP”.

Pritisnite **NEXT** tipku  .

2 Pritisnite **SELECT** tipku  i odaberite OFF vrijeme.

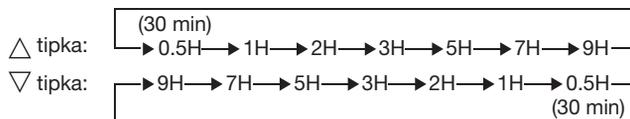

3 Pritisnite **SEND** tipku  .

Ako želite prekinuti postavljanje timera, pritisnite **TIMER SETTING** tipku  umjesto pritiska na  tipku.

Za isključivanje SLEEP timera

1 Pritisnite **SLEEP** tipku  dok je “ SLEEP” indikator prikazan na zaslonu daljinskog upravljača.

2 “ SLEEP” indikator će se ugasiti.

Način rada SLEEP timera

Kako bi spriječili prekomjerno zagrijavanje ili hlađenje tijekom sna, SLEEP timer funkcija automatski kontrolira postavke temperature sukladno postavkama zadanih vremena. Nakon što istekne postavljeno vrijeme, klima uređaj se potpuno ugasi.

U režimu grijanja:

Kada je uključen SLEEP timer, zadana temperatura se automatski spušta za 1 °C svakih 30 minuta. Kada se temperatura spusti za ukupno 4 °C, ta temperatura se nakon toga održava do isteka vremena timera a onda se klima uređaj automatski ugasi.

U režimu hlađenja/odvlaživanja:

Kada je uključen SLEEP timer, zadana temperatura se automatski podiže za 1 °C svakih sat vremena. Kada se temperatura podigne za ukupno 2 °C, ta temperatura se nakon toga održava do isteka vremena timera a onda se klima uređaj automatski ugasi.

SLEEP timer postavke

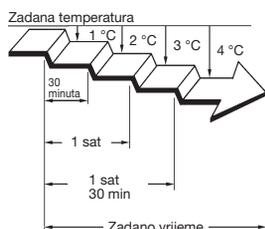

SLEEP timer postavke

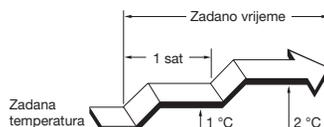

Treperi indikator “OFF” • “ SLEEP”.

Da biste isključili klima uređaj dok je uključena timer funkcija

Pritisnite **START/STOP** tipku  .

- Kada pritisnete **SLEEP** tipku  dok  indikator više nije prikazan na zaslonu, zadnji korišteni SLEEP timer biti će opet uključen.
- Nije moguće kombinirati **WEEKLY TIMER**, **ON/OFF TIMER (PROGRAM TIMER)** i **SLEEP TIMER**.

WEEKLY TIMER funkcija

Upotreba WEEKLY timera

OFF timer kada će se klima isključiti i ON timer kada će se klima uključiti mogu se kombinirati, te je moguće zadati do 4 aktivacije (programi 1~4) u jednom danu, i do ukupno 28 u tjednu.

Prije unošenja programa, molimo vas da prvo ispravno podesite trenutni dan u tjednu i točno vrijeme. U suprotnome, funkcija neće raditi u zadanim, željenim terminima.

Za upute pogledajte [Podesite dan u tjednu i točno vrijeme] (str. 5).

Kada je programirana, postavljena funkcija će se izvršavati svaki dan i svaki tjedan.

Primjer 1 kako postaviti timer

Od ponedjeljka do petka

Program 1 Postavite ON Timer sa zadanom temperaturom od 24°C za 7:00h. Program 2 Postavite OFF timer za 9:00h.

Program 3 Postavite ON Timer sa zadanom temperaturom od 26°C za 17:00h. Program 4 Postavite OFF timer za 23:00h.

Subota

Program 1 ~ 4 Nema timer postavki.

Sunday

Postavite OFF timer za program 1 u 9:00h, program 2 u 11:00h, program 3 u 17:00h i program 4 u 23:00.

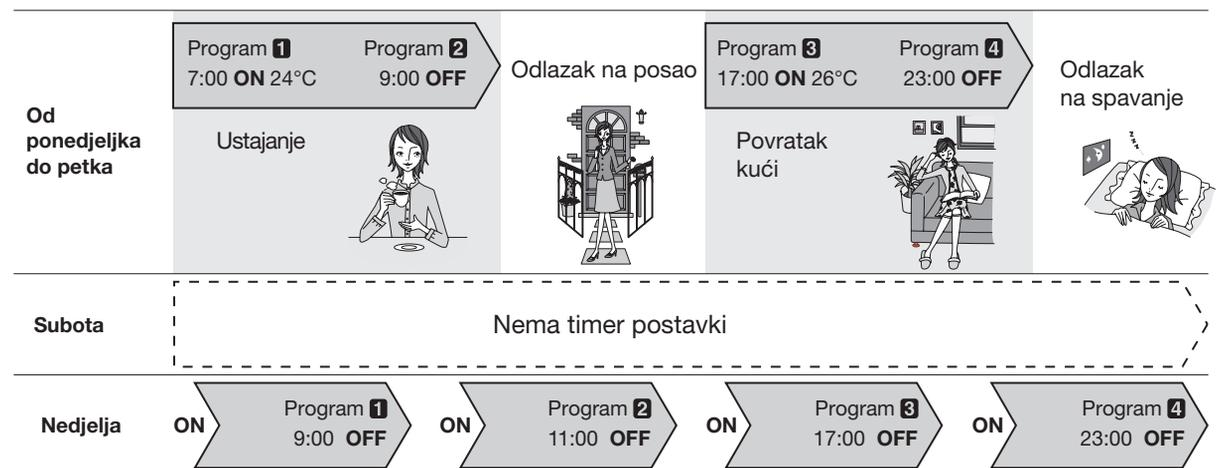

Primjer 2 kako postaviti timer

Zadanu temperaturu možete odrediti u ON postavkama za WEEKLY TIMER.

* Za auto režim rada, hlađenje i odvlaživanje dozvoljeni raspon je 18-30°C, za grijanje raspon je 10 ili 16-30°C.

Čak i ako postavite temperaturu na 10, 16, ili 17°C, u auto režimu rada, režimu hlađenja ili odvlaživanja, uređaj će raditi na 18°C.

U sezoni grijanja, čak i ako detaljno konfigurirate temperaturne postavke, sa najnižom temperaturom ako nitko ne boravi u prostoriji i najvišom temperaturom ako u prostoriji ima ljudi, klima uređaj će se automatski ugasi.



OPREZI!

- Osim postavki temperature, ostale operacije biti će iste kao posljednji put kad je funkcija radila, pa stoga nije moguće automatski namjestiti promjene tipa hlađenje → grijanje → hlađenje → grijanje.
- Ako postavite ON timer i OFF timer u isto i za isto vrijeme, klima uređaj aktivirati će ON timer. Ako su dva ON timera postavljena za isto vrijeme, klima uređaj uključiti će onaj program koji je prvi postavljen.
- Bilo kakav prekid u napajanju uređaja, kao što je nestanak el. energije ili iskapčanje sklopke osigurača, uzrokuje pogrešku u postavljenom unutarnjem satu uređaja (vidi str.22 Auto restart). U tom slučaju, lampica timer indikatora će treperiti te je potrebno ponovo podesiti dan u tjednu i vrijeme. (vidi str. 5: Podesite dan u tjednu i točno vrijeme).
- Nije moguće koristiti ON/OFF timer zajedno sa SLEEP timerom. Ukoliko želite koristiti funkciju WEEKLY timera, nakon što je isteklo vrijeme ON/OFF timera, PROGRAM timera ili SLEEP timera, potrebno je ponovo postaviti WEEKLY timer (vidi str. 18).

WEEKLY TIMER FUNKCIJA

Za uključivanje WEEKLY timera

1 Pritisnite **TIMER SETTING** tipku  .

Indikator “ WEEKLY ” će treperiti na zaslonu.

Pritisnite **NEXT** tipku  .



Treperi indikator “ WEEKLY ”.

2 Odaberite program i dan u tjednu pomoću **SELECT** tipke  .

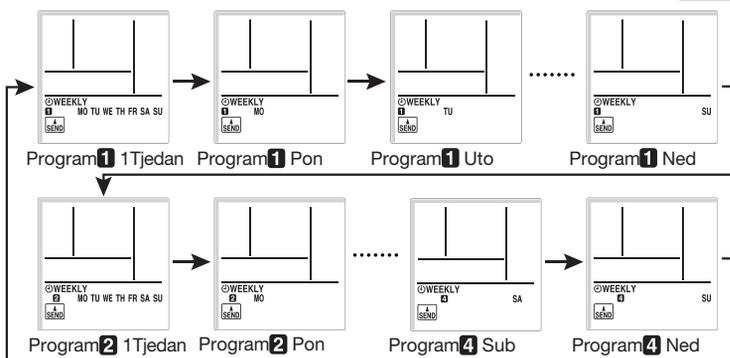

Kada željeni broj programa i dan u tjednu trepere na zaslonu, odaberite ih pritiskom na tipku **NEXT**  .



Broj programa i dan u tjednu / “ ” će treperiti.

3 Pomoću **SELECT** tipke  odaberite rad sa **ON** timerom, **OFF** timerom, ili bez timeru.

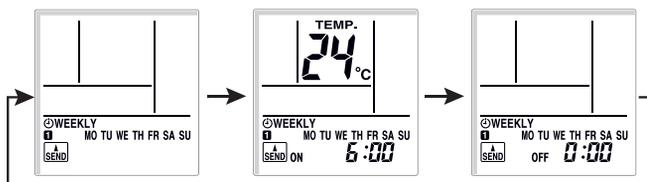

Za rad bez timeru

1. Pritisnite **NEXT** tipku  za povratak na korak 2 i odaberite daljnje postavke.

2. Pritisnite **SEND** tipku  za završetak.



Treperi “**ON**” ili “**OFF**” ili “ ”.

Pritisnite **NEXT** tipku  .

WEEKLY TIMER FUNKCIJA

4 Pritisnite SELECT tipku da biste odabrali željeno ON ili OFF vrijeme.

Ako ste izabrali OFF u koraku 3

1. Pritisnite NEXT tipku  za povratak na korak 2 i odaberite daljnje postavke.
2. Pritisnite SEND tipku .

Pritisnite NEXT tipku .



Vrijeme na zaslonu / "SEND" će treperiti

5 Pritisnite SELECT tipku za odabir temperature.

Ako želite ići dalje na sljedeću postavku, pritisnite NEXT tipku , vratite se na korak 2 i odaberite sljedeću postavku.

Za završetak postavki pritisnite SEND tipku .

Ako želite prekinuti postavljanje timera, pritisnite TIMER SETTING tipku  umjesto pritiska na  tipku.



Temperatura na zaslonu / "SEND" će treperiti



OPREZI!

- Kad želite otkazati WEEKLY timer, odaberite rad bez timera u koraku 3 ovog poglavlja (str. 16).
- Ako se želite vratiti korak unazad, pritisnite BACK tipku  da se vratite na prijašnju postavku.
- Pritisnite SEND tipku  kada ste blizu unutarnje jedinice. U suprotnome, signal možda neće biti ispravno poslan i postavke neće biti ispravno konfigurirane.

WEEKLY TIMER FUNKCIJA

Provjerite raspored

1 Pritisnite **TIMER SETTING** tipku  .

Na početku, indikator “ WEEKLY” će treperiti.

Pritisnite **NEXT** tipku  .

2 Provjerite program, dan u tjednu i vrijeme koristeći

SELECT tipku  .

3 Pritisnite **TIMER SETTING** tipku  za povratak u normalni zaslou.



Za isključivanje WEEKLY timera

1 Pritisnite **WEEKLY** tipku  kada je “ WEEKLY” indikator prikazan na zaslonu.

2 “ WEEKLY” indikator će se ugasi.

- Dok je indikator “ WEEKLY” ugašen, pritisnite **WEEKLY** tipku  da biste ponovo podesili WEEKLY TIMER.
- Nije moguće kombinirati WEEKLY TIMER, ON/OFF TIMER (PROGRAM TIMER) i SLEEP TIMER.



ČIŠĆENJE I ODRŽAVANJE

⚠ OPREZ!

- Prije čišćenja unutarnje jedinice, isključite uređaj i provjerite da li je napajanje prekinuto.
- Uvjerite se da je poklopac maske potpuno zatvoren.
- Prilikom vađenja ili izmjene filtera zraka, ne dirajte lamele izmjenjivača topline kako biste izbjegli ozljede.
- Ne uključujte klima uređaj dok je poklopac maske otvoren.

Otvorite prednju masku

1. Povucite prema naprijed držeći poklopac za utore sa obje strane.

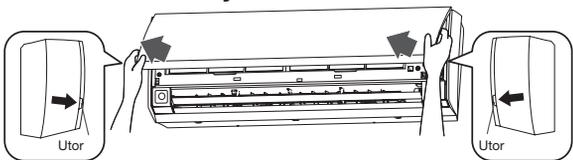

Ne otvarajte samo gornji poklopac.

ISPRAVNO

ZABRANJENO

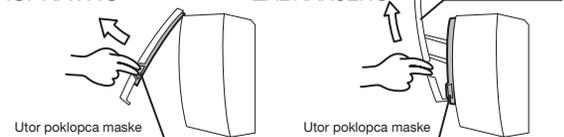

2. Fiksirajte prednju masku pomoću nosača.

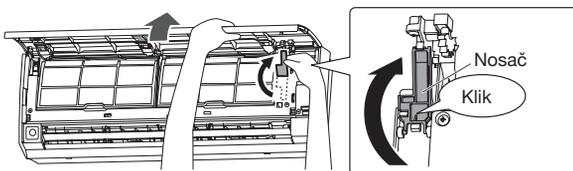

Čišćenje filtera zraka

1. Izvadite filtere zraka.

Podignite ručice filtera zraka, izvadite dvije donje kopče iz utora i izvucite van.

Ručice filtera zraka

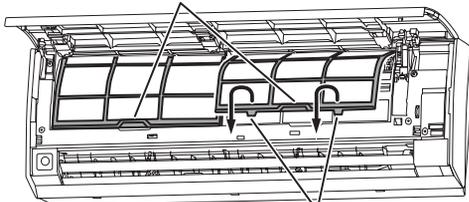

Kopče filtera (2 mjesta)

2. Uklonite prašinu koristeći usisavač ili operite filter.

- Prašinu sa filtera možete očistiti uz pomoć usisavača ili pranjem filtera u otopini neutralnog deterdženta i tople vode. Ukoliko filter perete, temeljito ga osušite na mjestu zaštićenom od sunca prije ponovnog vraćanja u uređaj.
- Ako se na filterima nakupi prašina, smanjiti će se protok zraka što će umanjiti učinkovitost i povećati buku pri radu.
- Pri normalnoj upotrebi uređaja, čistite filtere zraka svaka 2 tjedna.

3. Zamjena filtera zraka

Poravnajte rubove filtera zraka sa kućištem i gurnite do kraja, vodeći računa da su dvije donje kopče ispravno umetnute u utore na prednjoj masici.

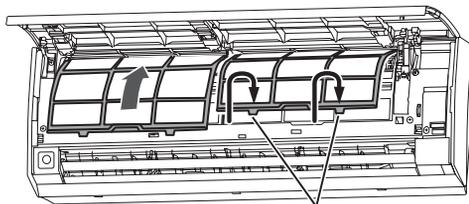

Kopče filtera (2 mjesta)

Zatvorite prednju masku

1. Otpustite nosač maske.

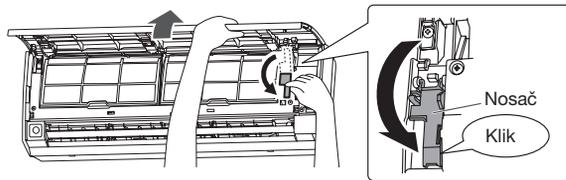

2. Zatvorite prednju masku.

Lagano pritisnite u točki A i točki C dok ne začujete "klik" a zatim lagano pritisnite u točki B.

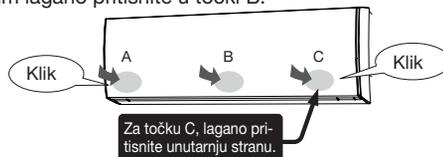

Ako prednja maska nije potpuno zatvorena, klima uređaj neće raditi a lampice će treperiti kako je prikazano na slici.

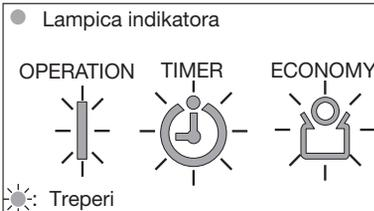

- Lampica indikatora će zatreperiti 5 puta, zatim će lampica TIMER zatreperiti 8 puta, i to će se ponoviti.
- ECONOMY indikator će nastaviti treperiti.
- Čvrsto zatvorite prednju masku. Kada je maska do kraja zatvorena, treperenje lampica indikatora prestaje i unutarnja jedinica započinje s radom.
- Pri zatvaranju prednje maske, možda je ostao otvoren gornji poklopac. U tom slučaju isključite napajanje i zatim ga ponovo uključite. Gornji poklopac će se vratiti u normalni zatvoreni položaj.

- Nakon dugog perioda korištenja, prašina nakupljena u unutarnjoj jedinici će smanjiti učinkovitost uređaja. Osim čišćenja i održavanja, preporučamo da se unutarnja jedinica redovito pregleda. Za više informacija obratite se ovlaštenom serviseru.
- Kada čistite kućište unutarnje jedinice, ne koristite vodu topliju od 40 °C, abrazivna sredstva za čišćenje ili agresivna sredstva kao što su benzen ili razrjeđivač.
- Ne izlažite kućište unutarnje jedinice tekućim insekticidima ili sprejevima za kosu.
- Ukoliko planirate ne koristiti unutarnju jedinicu mjesec dana ili više, uključite režim ventilatora na pola dana kako bi omogućili da se unutarnji dijelovi jedinice potpuno osuše.

ČIŠĆENJE I ODRŽAVANJE

Ugradite ili zamijenite mikro filter

1. Otvorite prednju masku i izvadite filtere zraka.

Za upute vidi str. 19.

2. Skinite zaprljane mikro filtere koji su pričvršćeni u okvire na prednjoj maski.

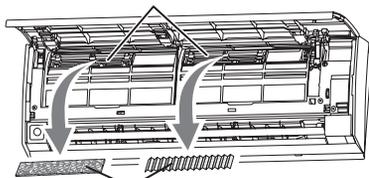

Mikro filteri

3. Pričvrstite nove (ili obnovljene) mikro filtere u okvire na prednjoj maski.

Okvir mikro filtera

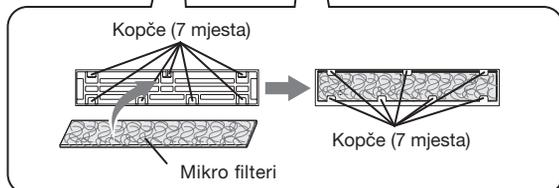
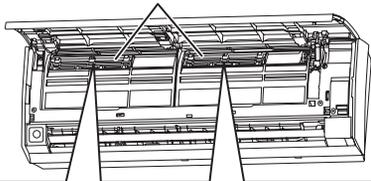

Novi mikro filteri mogu se pričvrstiti bilo na lijevi ili na desni okvir.

Zamijenite filtere slijedećim komponentama (kupuju se odvojeno).

- APPLE-CATECHIN FILTER: UTR-FA16
- FILTER SA IONSKIM OSVJEŽIVAČEM ZRAKA (svijetlo plavi): UTR-FA16-2

4. Umetnite filtere zraka natrag na mjesto i zatvorite prednju masku.

Za upute vidi str. 19

Više o mikro filterima

- Kada se koriste mikro filteri, efekt će biti veći ako se brzina ventilatora poveća tj. postavi na "High".

[APPLE-CATECHIN FILTER]

(1 filter)

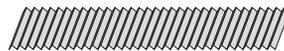

- Mikro filteri su predviđeni za jednokratnu upotrebu. (Ne mogu se prati i ponovno koristiti).
- Nakon otvaranja paketa, mikro filtere potrošite čim je prije moguće. (Učinak pročišćavanja zraka smanjuje se kada se filteri drže u otvorenom paketu).
- U načelu, filtere bi trebalo mijenjati svaka 3 mjeseca.

Molimo kupujte propisane, namjenske filtere (UTR-FA16) (prodaju se posebno) za zamjenu korištenih filtera.

[FILTER SA IONSKIM OSVJEŽIVAČEM ZRAKA] (svijetlo plavi)

(1 filter)



- Filter bi trebalo mijenjati otprilike svake 3 godine, kako bi se sačuvalo učinak osvježivanja zraka.
- Okvir filtera nije jednokratni proizvod.

Prilikom zamjene, molimo kupujte namjenske filtere za osvježivanje zraka (UTR-FA16-2). (Prodaju se posebno).

Održavanje filtera sa osvježivačem

Kako bi se sačuvalo učinak osvježivanja, molimo svakih 3 mjeseca očistite filter kako slijedi:

- (1) Izvadite filter sa ionskim osvježivačem.
- (2) Očistite vodom i osušite na zraku.
 - 1) Isperite filter vrućom vodom pod pritiskom. Zatim isperite razrijeđenim neutralnim deterdžentom. Nikada ne perite ribanjem ili trljanjem jer će to uništiti osvježavajući učinak.
 - 2) Dobro isperite pod mlazom vode.
 - 3) Osušite u hladu.
- (3) Vratite filter na mjesto.

Resetiranje indikatora filtera

Može se koristiti ako je ispravno postavljeno za vrijeme ugradnje. Molimo savjetujte se sa ovlaštenim servisom prilikom korištenja ove funkcije.

- Lampica ECONOMY indikatora će treperiti kada je vrijeme za čišćenje filtera za pročišćavanje zraka.

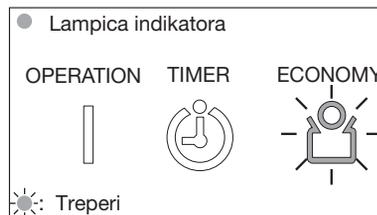

- Očistite filtere zraka kako je opisano na str. 19.
- Nakon čišćenja, pritisnite MANUAL AUTO tipku  na unutrašnjoj jedinici najviše 2 sekunde. (vidi str. 3).

OTKLANJANJE GREŠAKA



UPOZORENJE!

U slučaju nepravilnosti u radu (kao što je miris paljenja), odmah ugasisite klima uređaj, prekinite napajanje isključivanjem sklopke osigurača i obratite se ovlaštenom serviseru. Isključivanje iz rada pomoću prekidača, neće u potpunosti prekinuti napajanje uređaja. Uvijek vodite računa da u potpunosti prekinete napajanje isključivanjem sklopke osigurača.

Prije nego zatražite pomoć ovlaštenog serviseru, izvršite slijedeće provjere:

	Simptom	Uzrok/ Objašnjenje	Vidi str.
NORMALNE FUNKCIJE	Nakon resetiranja jedinica kasni s radom:	<ul style="list-style-type: none"> ● Ako je unutarnja jedinica isključena i zatim odmah ponovo uključena, kompresor neće raditi otprilike 3 minute kako bi se spriječilo pregaranje osigurača. ● Svaki put kada je sklopka osigurača isključena i odmah ponovo uključena, zaštitni krug će raditi otprilike 3 minute, spriječavajući rad uređaja za to vrijeme. 	—
	Čuje se zvuk:	<ul style="list-style-type: none"> ● Za vrijeme rada ili odmah nakon zaustavljanja uređaja, može se čuti zvuk protoka vode u instalaciji klima uređaja. Također, zvuk može biti posebno uočljiv 2-3 minute nakon pokretanja uređaja (zvuk protoka rashladnog medija). ● Za vrijeme rada uređaja može se čuti zvuk škripanja izazvan sitnim rastezanjem i skupljanjem kućišta uzrokovanim temperaturnim promjenama. 	—
		<ul style="list-style-type: none"> ● U režimu rada grijanja, može se čuti zvuk nalik cvrčanju izazvan funkcijom automatskog odmrzavanja. 	22
	Neugodan miris iz jedinice:	<ul style="list-style-type: none"> ● Jedinica otpušta mirise upijene iz prostorije (namještaj, dim cigareta, itd.) 	—
	Izmaglica ili para izlazi iz jedinice:	<ul style="list-style-type: none"> ● U režimu hlađenje ili odvlaživanja, može se stvoriti izmaglica iz unutarnje jedinice, uzrokovana kondenzacijom uslijed naglog procesa hlađenja. 	—
		<ul style="list-style-type: none"> ● U režimu grijanja, prikom zaustavljanja ventilatora vanjske jedinice može se vidjeti para proizvedena funkcijom automatskog odmrzavanja. 	22
	Obustavljen ili slab protok zraka:	<ul style="list-style-type: none"> ● Odmah nakon početka rada u režimu grijanja, brzina ventilatora privremeno ostaje mala kako bi zagrijala unutarnje dijelove jedinice. ● U režimu grijanja, vanjska jedinica se zaustavlja a unutarnja jedinica radi sa vrlo malom brzinom ventilatora ako temperatura prostorije naraste iznad zadane temperature. Ako želite dodatno zagrijati prostoriju, povišite zadanu temperaturu. 	—
		<ul style="list-style-type: none"> ● U režimu grijanja, unutarnja jedinica se privremeno zaustavlja (na maksimalno 15 minuta) da bi izvršila funkciju automatskog odmrzavanja pri čemu OPERATION indikator treperi. 	22
		<ul style="list-style-type: none"> ● U režimu odvlaživanja, unutarnja jedinica radi s niskom brzinom ventilatora kako bi prilagodila količinu vlage u prostoriji, te se čak može povremeno i zaustaviti. 	7
		<ul style="list-style-type: none"> ● Za vrijeme SUPER QUIET rada, ventilator se vrti vrlo malom brzinom. 	6
		<ul style="list-style-type: none"> ● Prilikom operacije nadgledanja u AUTO načinu rada, ventilator se vrti vrlo malom brzinom. 	7
		<ul style="list-style-type: none"> ● U režimu grijanja, u vanjskoj jedinici može se stvarati voda prilikom procesa automatskog odmrzavanja. 	22

OTKLANJANJE GREŠAKA

	Simptom	Provjera	Vidi str.
PROVJERITE JOŠ JEDNOM	Uređaj ne radi:	<ul style="list-style-type: none">● Da li je isključena sklopka osigurača?● Da li je bilo nestanka struje?● Da li je pregorio osigurač ili je izbačena sklopka osigurača?	—
		<ul style="list-style-type: none">● Da li je poklopac maske u potpunosti zatvoren?	19
		<ul style="list-style-type: none">● Da li je uključen timer?	12 - 18
	Slab učinak grijanja ili hlađenja:	<ul style="list-style-type: none">● Da li je filter zraka prljav?● Da li je ulazna rešetka ili otvor za izlaz zraka unutarne jedinice blokiran?● Da li je sobna temperatura ispravno podešena?● Da li su otvoreni prozor ili vrata u prostoriji?● Da li je prostorija izložena direktnom, jakom sunčevom svjetlu za vrijeme režima hlađenja? (Navucite zavjese).● Da li su pristupna druga grijača tijela ili kompjutori koji rade, ili preveliki broj ljudi u prostoriji za vrijeme režima hlađenja?	—
		<ul style="list-style-type: none">● Da li je uključena OUTDOOR UNIT LOW NOISE funkcija?	11
		<ul style="list-style-type: none">● Da li je uključena SUPER QUIET funkcija?	6
	Jedinica se ponaša drugačije od postavki na daljinskom upravljaču	<ul style="list-style-type: none">● Da li su baterije u daljinskom upravljaču oslabile?● Da li su baterije u daljinski upravljač ispravno umetnute?	5

Ukoliko problem nije riješen nakon izvođenja ovih provjera, ili ako primjetite miris paljevine, ili u slučaju da lampice OPERATION i TIMER indikatora trepere a lampica ECONOMY indikatora treperi brzo, odmah isključite uređaj i prekinite napajanje a zatim se obratite ovlaštenom serviseru.

SAVIJETI ZA RUKOVANJE

Rad uređaja i performanse

Učinak grijanja

- Ovaj klima uređaj radi na principu toplinske pumpe, upijajući toplinu iz vanjskog zraka i prenoseći tu toplinu na unutarnju jedinicu. Kao posljedica toga, učinak grijanja se smanjuje sa opadanjem vanjske temperature. Ukoliko imate osjećaj da je proizvedeni učinak grijanja nedovoljan, preporučamo da uz klima uređaj koristite i neku drugu vrstu grijaćeg tijela.
- Klima uređaji koji rade na principu toplinske pumpe, griju recirkuliranjem zraka kroz prostoriju, te je potrebno određeno vrijeme nakon što je klima uređaj uključen pa do kad je prostorija ugrijana na zadanu temperaturu.

Automatsko odmrzavanje

- U uvjetima izrazito niskih vanjskih temperatura i velike vlažnosti zraka, moguće je stvaranje leda na vanjskoj jedinici za vrijeme režima grijanja, što može smanjiti učinkovitost proizvoda. Za zaštitu od leđenja, ovaj klima uređaj opremljen je mikrokompjuterski upravljanoj automatskom funkcijom odleđivanja. Ukoliko dođe do stvaranja leda, klima uređaj će se privremeno zaustaviti a nakratko aktivirati funkcija odleđivanja (maksimalno 15 minuta). Lampica OPERATION indikatora (zeleni) na unutarnjoj jedinici treperi za vrijeme odleđivanja.
- Ako se na vanjskoj jedinici stvara led za vrijeme funkcije grijanja, nakon par minuta rada vanjska jedinica će se automatski zaustaviti. Tada se uključuje funkcija automatskog odleđivanja.

AUTO restart

U slučaju prekida napajanja

- Napajanje klima uređaja prekinuto je nestankom električne energije. Kad se napajanje obnovi, klima uređaj restartati će automatski u prijašnjem režimu radu.
- Ukoliko dođe do prekida napajanja za vrijeme TIMER funkcije, odbrojavanje timera će biti poništeno i unutarnja jedinica će početi (ili završiti) s radom na novom zadanom vremenu. U slučaju ovakve greške timera, lampica TIMER indikatora će treperiti (vidi str. 3).
- Upotreba drugih električnih naprava (npr. brijaćeg aparata) ili korištenje bežičnog radio prijemnika u neposrednoj blizini mogu uzrokovati kvar klima uređaja. U takvom slučaju, isključite sklopku osigurača, zatim ju ponovo uključite i nastavite sa radom koristeći daljinski upravljač.

Alfasol d.o.o.

Kneza Branimira 189

BESPLATNI TELEFON: 0800 0077



klimaticizacija.hr