

# VRHUNSKI KLIMA UREĐAJI

**samo čekaju da vam ih  
dostavimo i postavimo.**



**cjenik klima uređaja  
2019/2020**

**VEKA-ING** d.o.o.  
IME ZA VRHUNSKU KLIMATIZACIJU

Powered by

 **klimatizacija.hr**

# VISOKA ENERGETSKA

zajednički je nazivnik svih klima uređaja proizvođača

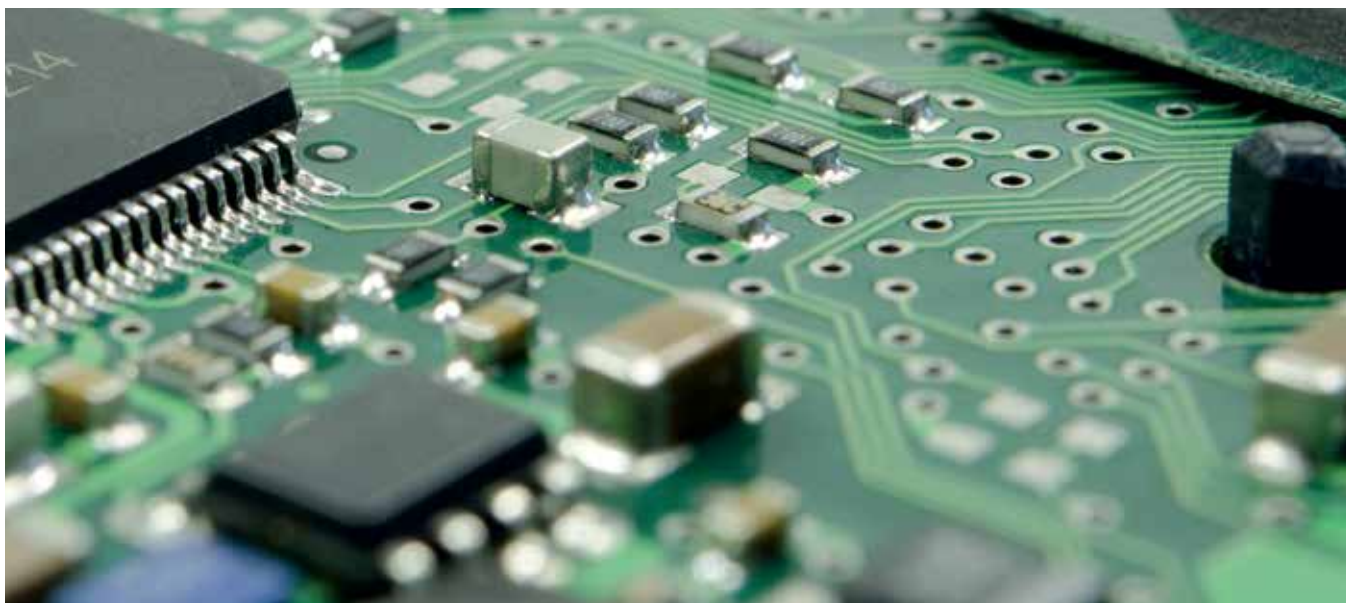

Dobro došli u obitelj najboljih klima uređaja na svijetu! Stalnim razvojem i usavršavanjem stvoreni su uređaji najvišeg stupnja učinkovitosti koja postavljaju mjerila u svjetskim okvirima

## 3-GODIŠNJE JAMSTVO

**JAPANSKI PROIZVOĐAČ KLIMA UREĐAJA** karakterizira trogodišnje tvorničko jamstvo. Dokaz je to u prilog nenadmašnoj kvaliteti i pouzdanosti Mitsubishi Electric klima uređaja.

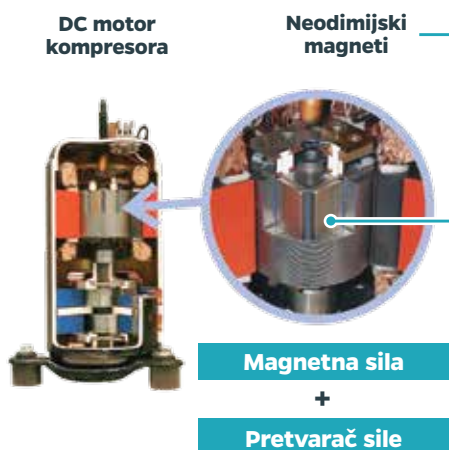

## DC ROTACIJSKI KOMPRESOR

**Rezultat tradicije ulaganja iznimnih sredstava u istraživanje i razvoj je pred vama.** U sklopu europske regulative o sezonskoj potrošnji klima uređaja, modeli japanskog proizvođača postavljaju standarde u rekordno niskoj potrošnji električne energije kojoj trenutno ne može konkurirati niti jedan proizvođač klimatizacijskih uređaja.

## “I - SEE” SENZOR

**Kontrolira temperaturne razlike u prostoriji tako da ju podijeli u 752 zone** te očitava temperaturu pri podu. Na taj se način osigurava optimalna potrošnja energije u svakom režimu rada. U slučaju da u prostoriji ne borave osobe, uređaj se prebacuje u režim uštede energije te po povratku prve osobe u prostor vraća na zadane postavke.

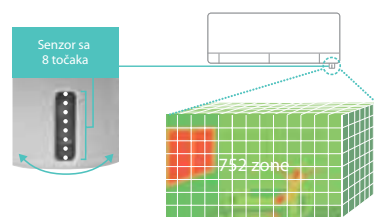

# A UČINKOVITOST

## Prodača Mitsubishi Electric

### NOVA ENERGETSKA UČINKOVITOST

Početak 2013. godine članice EU aktivirale su regulativu ErP (Energy-related-Products) koja obuhvaća sve klima uređaje snage do 12 kW. Cilj ErP regulative je 20% smanjenje potrošnje primarne energije, 20% smanjenje emisije CO<sub>2</sub> i 20% povećanje korištenja obnovljivih izvora energije. Sve je to potrebno ostvariti do 2020. godine.



- 20%** smanjenje potrošnje primarne energije
- 20%** smanjenje emisije CO<sub>2</sub>
- 20%** povećanje udjela obnovljivih izvora energije

### NALJEPNICA ZA NOVU "ENERGETSKU UČINKOVITOST"

Razredi energetske učinkovitosti A+++ do D SEER u režimu hlađenja

A+++	> 8,5
A++	> 6,1
A+	> 5,6
A	> 5,1
B	> 4,6
C	> 4,1
D	< 3,6

Razvrstavanje energetske učinkovitosti Razredi energetske učinkovitosti u režimu hlađenja i grijanja pojedinog modela uređaja

Nominalni učin u režimu hlađenja SEER-vrijednost Godišnja potrošnja električne energije za hlađenje

Buka pri radu unutarnja/vanjska jedinica Navode se veličine zvučne snage za unutarnju i vanjsku jedinicu, koje za razliku od zvučnog tlaka ne ovise o mjestu izvora odnosno primatelja

Učin hlađenja ≤ 6 kW		Učin hlađenja > 6 kW ≤ 12 kW	
Unutarnja jedinica	Vanjska jedinica	Unutarnja jedinica	Vanjska jedinica
60 dB(A)	65 dB(A)	65 dB(A)	70 dB(A)

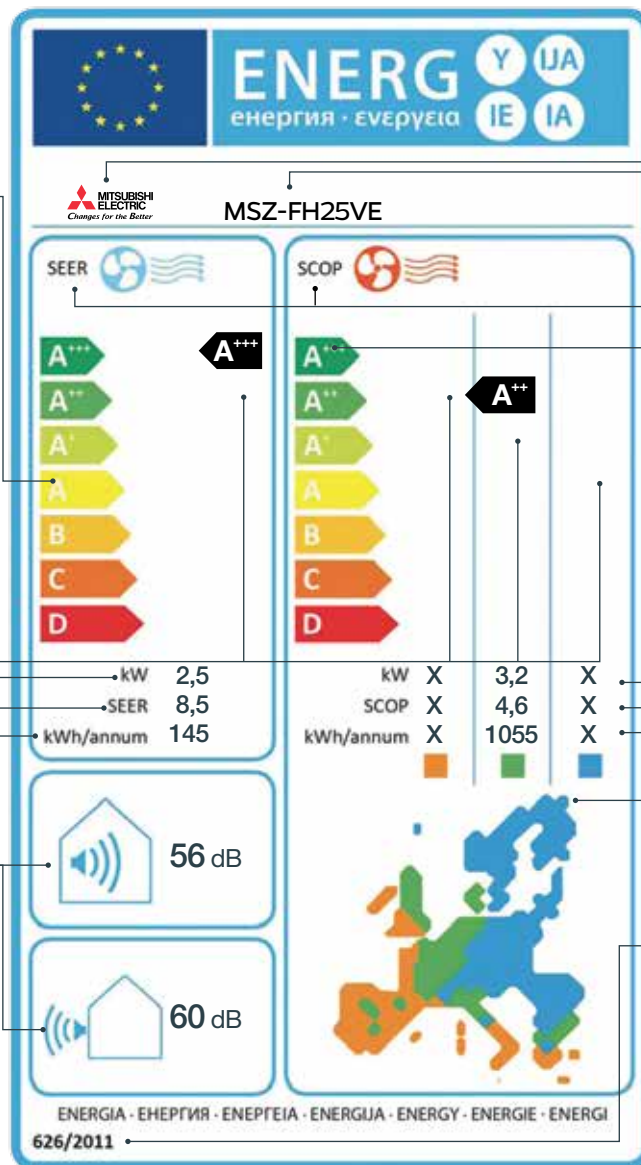

Naziv ili robna marka proizvođača

Naziv uređaja/oznaka modela

SEER i SCOP SEER (Seasonal Energy Efficiency Ratio) navodi sezonski koeficijent učinkovitosti u režimu hlađenja

SCOP (Seasonal Coefficient of Performance) označava sezonski koeficijent učinkovitosti u režimu grijanja

Razredi energetske učinkovitosti A+++ do D SCOP u režimu grijanja

A+++	> 5,1
A++	> 4,6
A+	> 4,0
A	> 3,4
B	> 3,1
C	> 2,8
D	< 2,5

Nominalni učin u režimu grijanja

SCOP-vrijednost

Godišnja potrošnja električne energije za grijanje







Klimatske zone

Područje EU-a podijeljeno je radi klasifikacije kod režima grijanja u tri klimatske zone.

Informacija o vremenu uz podatke na naljepnici

# AKTIVNA OBRAĐA ZRAKA

Dok je u funkciji, klima uređaj obrađuje zrak koji

Model	Zidna jedinica				
					
Oznaka model	Standard Inverter HJ/DM/WN	Super Inverter SF/GF	Super Inverter +	Kirigamine Zen	Kirigamine Luxe
Anti alergijski filter		●	●	●	●
Autodijagnoza		●	●	●	●
Automatski režim rada	●	●	●	●	●
Automatski ponovno uključivanje	●	●	●	●	●
Eco režim	●	●	●	●	●
Funkcija samočišćenja					
Hi-Power režim	●	●	●	●	●
Ionizator zraka					
Katehinski filter		●	●	●	●
Niska razina buke vanjske jedinice	●	●	●	●	●
Održavanje temperature 8-10°C			●		
Plasma filter					●
Senzor prisutnosti osoba					●
Tihi rad	●	●	●	●	●
Timer	●	●	●	●	●
Wifi povezivost	○	○	○	○	○

# AKA KOJEG UDIŠETE

udišu sve osobe u prostoru

Samostojeća jed.    Stropna ugradbena jedinica



Kirigamine Style

Parapetna jedinica

4-smijerna kazeta

Kanalna jedinica

●			
●			
●	●		●
●	●	●	●
●	●	●	●
●	●	●	●
●	●	●	●
●	●	●	●
●	●	●	●
●	●	●	●
●	●	○	●
●	●	○	●
●	●	○	●
●	○	○	○

● serijska oprema    ○ opcija



MELCloud omogućuje upravljanje vašim klima uređajima putem pametnih telefona, tableta ili računala. Povezivanje se vrši preko WiFi mreže, odnosno opcionalnog modula MAC-567IF-E



## PLASMA FILTER

Plasma Quad

Snaga statičkog električnosti i plazma proizvedena u elektrodoj jedinici hvataju bakterije, pelud i ostale alergene iz zraka, koji se tada neutraliziraju enzimom u samom filteru

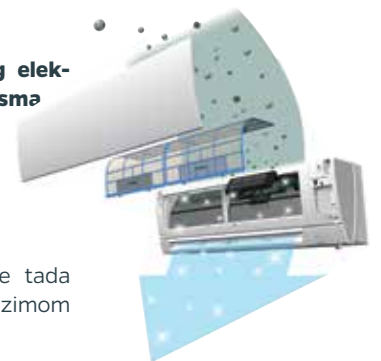

## ECONO COOL

Aktivacijom 'Econo Cool' funkcije, prilagođava se zračna struja tako da se kod sniženja temperature za 2°C ne gubi osjećaj ugodne a ostvaruje se 20% uštede u potrošnji električne energije





# STANDARD INVERTER

Inverterski model koji predstavlja ulaznicu u svijet štedljivih uređaja. Zahvaljujući visoko učinkovitom kompresoru, ovaj model zadovoljava stroge propise Erp regulative te se pozicionirao u visok energetske razred



## TIHI RAD - 22 dB

Buka koju proizvodi unutarnja jedinica gotovo je nezamjetna te se može mjeriti sa ljudskim šapatom. Spavanje uz uključen klima uređaj nikada nije bilo ugodnije



## CATECHIN FILTER (OPCIJA)

Efikasan filterski sustav opremljen je antioksidansima koji su djelotvorni protiv virusa i bakterija



## OFF KONTAKT

Mogućnost spajanja Off kontakta koji omogućuje prekid rada klima uređaja prilikom aktiviranja prozorskog kontakta



## POVEĆANI UČINI

Paleta HJ modela proširena je modelima učina 6,1 i 7,1 kW koji ulaze u energetske razred A+/A+

**PODRUČJE RADA**



OD **+15°C**  
DO **+46°C**



OD **-10°C**  
DO **+24°C**

**ENERGETSKA UČINKOVITOST**

**SEER**  
5,1



**SCOP**  
3,8



Podaci se odnose na model snage 2,5 kW



**MUZ-HJ25/35**



**MUZ-HJ50**



**MUZ-HJ60/71**

UNUTARNJA JEDINICA VANJSKA JEDINICA			MSZ-HJ25VA MUZ-HJ25VA	MSZ-HJ35VA MUZ-HJ35VA	MSZ-HJ50VA MUZ-HJ50VA	MSZ-HJ60VA MUZ-HJ60VA	MSZ-HJ71VA MUZ-HJ71VA
Rashladni učin	kW	*	2,5	3,15	5,0	6,1	7,1
Raspon rashladnog učina (min.-max.)	kW	*	1,3 - 3,0	1,4 - 3,5	1,3 - 5,0	1,7 - 7,1	1,8 - 7,1
Snaga električnog priključka	kW	*	0,73	1,04	2,05	1,90	2,33
Pdesignc	kW	*	2,5	3,1	5,0	6,1	7,1
SEER / Energetska klasa		*	5,1 / A	5,1 / A	6,0 / A+	6,0 / A+	5,6 / A+
Godišnja potrošnja energije	kWh	*	171	212	292	354	441
Učin grijanja	kW	*	3,15	3,6	5,4	6,8	8,1
Raspon učina grijanja (min.-max.)	kW	*	0,9-3,5	1,1-4,1	1,4-6,5	1,5-8,4	1,5-8,5
Snaga električnog priključka	kW	*	0,87	0,99	1,48	1,97	2,44
Pdesignh	kW	*	1,9	2,4	3,8	4,6	5,4
SCOP / Energetska klasa		*	3,8 / A	3,8 / A	4,2 / A+	4,1 / A+	4,0 / A+
Godišnja potrošnja energije	kWh	*	698	885	1267	1544	1854
UNUTARNJA JEDINICA			MSZ-HJ25VA	MSZ-HJ35VA	MSZ-HJ50VA	MSZ-HJ60VA	MSZ-HJ71VA
Protok zraka	m <sup>3</sup> /h	*	228 - 570	228 - 654	378 - 774	558 - 1194	600 - 1194
Razina buke (h/l)	dB(A)	*	43 / 22	45 / 22	45 / 28	50 / 31	50 / 33
Protok zraka	m <sup>3</sup> /h	*	210 - 600	210 - 618	336 - 858	564 - 1194	618 - 1194
Razina buke (h/l)	dB(A)	*	43 / 23	44 / 23	47 / 27	49 / 31	49 / 33
Dimenzije (V×Š×D)	mm		290 x 799 x 232	290 x 799 x 232	290 x 799 x 232	305 x 923 x 250	305 x 923 x 250
Težina	kg		9	9	9	13	13
VANJSKA JEDINICA			MUZ-HJ25VA	MUZ-HJ35VA	MUZ-HJ50VA	MUZ-HJ60VA	MUZ-HJ71VA
Razina buke	dB(A)		50	50	50	55	55
Dimenzije (V×Š×D)	mm		538 x 699 x 249	538 x 699 x 249	550 x 800 x 285	880 x 840 x 330	880 x 840 x 330
Težina	kg		24	25	36	55	55
Promjer cijevi - plin	mm (col)		9,52 (3/8)	9,52 (3/8)	12,7 (1/2)	15,88 (5/8)	15,88 (5/8)
Promjer cijevi - tekućina	mm (col)		6,35 (1/4)	6,35 (1/4)	6,35 (1/4)	6,35 (1/4)	9,52 (3/8)
Maksimalna duljina cijevi	m		20	20	20	30	30
Maksimalna visinska razlika	m		12	12	12	15	15
Napon priključka	V-Ph-Hz		230 - 1 - 50	230 - 1 - 50	230 - 1 - 50	230 - 1 - 50	230 - 1 - 50
Radna tvar/GWP			R410A/2088	R410A/2088	R410A/2088	R410A/2088	R410A/2088
Punjenje u kg/tona CO <sub>2</sub> - EKV			0,7/1,46	0,72/1,50	1,15/2,40	1,8/3,76	1,8/3,76
Cijena VPC kn (bez PDV-a)			3.530,00	3.880,00	6.720,00	8.520,00	9.770,00
<b>Cijena MPC kn (s PDV-om)</b>			<b>4.420,00</b>	<b>4.850,00</b>	<b>8.400,00</b>	<b>10.650,00</b>	<b>12.220,00</b>

\* hlađenje ☀️ grijanje

# STANDARD ECO INVERTER

Početni model Mitsubishija koji koristi radnu tvar R32 oduševit će vas jednostavnošću korištenja i funkcijama koje su nužne za visoku razinu komfora. Zahvaljujući kompaktnim dimenzijama idealan je za ugradnju u tijesnim prostorima



## WI-FI POVEZIVOST

Uređajem je moguće upravljati putem pametnog telefona ili računala putem opsijskog sučelja MAC-5671F-E



## TIHI RAD - 22 dB

Buka koju proizvodi unutarnja jedinica gotovo je nezamjetna te se može mjeriti sa ljudskim šapatom. Spavanje uz uključenu klimu uređaj nikada nije bilo ugodnije



## RADNA TVAR R32

Ekološka radna tvar R32 bitno je manje štetna za okoliš, te uređaji postižu veću učinkovitost u radu



## A++ ENERGETSKI RAZRED

Mogućnost spajanja Off kontakta koji omogućuje prekid rada klima uređaja prilikom aktiviranja prozorskog kontakta



**PODRUČJE  
RADA**



OD **-10°C**  
DO **+46°C**



OD **-10°C**  
DO **+24°C**

**ENERGETSKA  
UČINKOVITOST**

**SEER**  
5,8



**SCOP**  
4,1



Podatci za radovanje modela snage 2,5 kW



UNUTARNJA JEDINICA VANJSKA JEDINICA		MSZ-HR25VF MUZ-HR25VF	MSZ-HR35VF MUZ-HR35VF	MSZ-HR42VF MUZ-HR42VF	MSZ-HR50VF MUZ-HR50VF
Rashladni učin	kW	2,5	3,4	4,2	5,0
Raspon rashladnog učina (min.-max.)	kW	0,5 - 2,9	0,9 - 3,4	1,1 - 4,6	1,3 - 5,0
Snaga električnog priključka	kW	0,80	1,21	1,34	2,05
Pdesignc	kW	2,5	3,4	4,2	5,0
SEER / Energetska klasa		6,20 / A++	6,20 / A++	6,50 / A++	6,50 / A++
Godišnja potrošnja energije	kWh	141	191	226	269
Učin grijanja	kW	3,2	3,6	4,7	5,4
Raspon učina grijanja (min.-max.)	kW	0,7 - 3,5	0,9 - 3,7	0,9 - 5,4	1,4 - 6,5
Snaga električnog priključka	kW	0,85	0,97	1,30	1,55
Pdesignh	kW	1,9	2,4	2,9	3,8
SCOP / Energetska klasa		4,30 / A+	4,30 / A+	4,30 / A+	4,30 / A+
Godišnja potrošnja energije	kWh	614	781	928	1224
UNUTARNJA JEDINICA		MSZ-HR25VF	MSZ-HR35VF	MSZ-HR42VF	MSZ-HR50VF
Protok zraka	m <sup>3</sup> /h	216 - 582	216 - 702	360 - 786	384 - 786
Razina buke (h/l)	dB(A)	21 / 43	22 / 46	24 / 45	28 / 45
Protok zraka	m <sup>3</sup> /h	198 - 606	198 - 630	336 - 804	366 - 870
Razina buke (h/l)	dB(A)	21 / 43	21 / 44	24 / 46	27 / 47
Dimenzije (V×Š×D)	mm	280 x 838 x 228	280 x 838 x 228	280 x 838 x 228	280 x 838 x 228
Težina	kg	8,5	8,5	9	9
VANJSKA JEDINICA		MUZ-HR25VF	MUZ-HR35VF	MUZ-HR42VF	MUZ-HR50VF
Razina buke	dB(A)	50	51	50	50
Dimenzije (V×Š×D)	mm	538 x 699 x 249	538 x 699 x 249	550 x 800 x 285	550 x 800 x 285
Težina	kg	23	24	34	35
Promjer cijevi - plin	mm (col)	9,52 (3/8)	9,52 (3/8)	9,52 (3/8)	9,52 (3/8)
Promjer cijevi - tekućina	mm (col)	6,35 (1/4)	6,35 (1/4)	6,35 (1/4)	6,35 (1/4)
Maksimalna duljina cijevi	m	20	20	20	20
Maksimalna visinska razlika	m	12	12	12	12
Napon priključka	V-Ph-Hz	230 - 1 - 50	230 - 1 - 50	230 - 1 - 50	230 - 1 - 50
Radna tvar/GWP		R32/675	R32/675	R32/675	R32/675
Punjenje u kg/tona CO <sub>2</sub> - EKV		0,40/0,27	0,45/0,30	0,70/0,47	0,80/0,54
Cijena VPC kn (bez PDV-a)		3.990,00	4.430,00	6.270,00	7.350,00
<b>Cijena MPC kn (s PDV-om)</b>		<b>4.990,00</b>	<b>5.540,00</b>	<b>7.840,00</b>	<b>9.190,00</b>
<b>WI-FI upravljanje kn (s PDV-om)</b>				<b>490,00</b>	

❄️ hlađenje ☀️ grijanje

# SUPER INVERTER

Najprodavaniji model Mitsubishijeve palete nudi svjež i moderan izgled upotpunjen iznimno kompaktnim dimenzijama, niskom razinom buke i učinkovitim filterskim sustavom

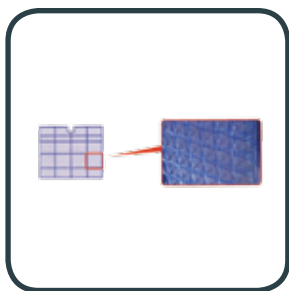

## NANO PLATINUM FILTER

Zahvaljujući 3D površini, ovaj je filter iznimno učinkovit u borbi sa neželjenim česticama. Uz to, ima deodorirajući učinak jer ima sposobnost izvlačenja neugodnih mirisa iz prostora



## TJEDNI TIMER

Mogućnost podešavanja rada uređaja za svaki dan u tjednu osigurat će sasvim novu razinu komfora za korisnike



## ŠIROK RASPON ISPUHA

Podesive lamele na unutarnjoj jedinici omogućuju da uređaj svojim ispuhom pokriva 150 stupnjeva, odnosno podjednako hladi čitavu prostoriju (odnosi se na modele GF)



## ŽIČANI DALJINSKI I WI-FI

Modele SF/GF je moguće spojiti na žičani daljinski upravljač koji se montira na zid uz pomoć sučelja MAC-397IF-E, koje je dodatna oprema. MAC-567IF-E sučelje omogućuje spajanje na MELCloud (Wi-Fi upravljanje)

**PODRUČJE RADA**



OD **-10°C**  
DO **+46°C**



OD **-15°C**  
DO **+24°C**

**ENERGETSKA UČINKOVITOST**

**SEER**  
7,6

**A++**

**SCOP**  
4,4

**A+**

Podaci se odnose na model snage 2,5 kW



**MSZ-SF25/35/42/50**



**MUZ-SF25/35/42**



**MSZ-GF60/71**



**MUZ-SF50/GF60/71**

UNUTARNJA JEDINICA		MSZ-SF25VE	MSZ-SF35VE	MSZ-SF42VE	MSZ-SF50VE	MSZ-GF60VE	MSZ-GF71VE
VANJSKA JEDINICA		MUZ-SF25E	MUZ-SF35VE	MUZ-SF42VE	MUZ-SF50VE	MUZ-GF60VE	MUZ-GF71VE
Rashladni učin	kW	2,5	3,5	4,2	5,0	6,1	7,1
Raspon rashladnog učina (min.-max.)	kW	0,9 - 3,4	1,1 - 3,8	0,8 - 4,5	1,4 - 5,4	1,4 - 7,5	2,0 - 8,7
Snaga električnog priključka	kW	0,60	1,08	1,34	1,66	1,79	2,13
Pdesignc	kW	2,5	3,5	4,2	5,0	6,1	7,1
SEER / Energetska klasa		7,60 / A++	7,20 / A++	7,5 / A++	7,20 / A++	6,80 / A++	6,80 / A++
Godišnja potrošnja energije	kWh	116	171	196	246	311	364
Učin grijanja	kW	3,2	4,0	5,4	5,8	6,8	8,1
Raspon učina grijanja (min.-max.)	kW	1,0 - 4,1	1,3 - 4,6	1,3 - 6,0	1,4 - 7,3	2,0 - 9,3	2,2 - 9,9
Snaga električnog priključka	kW	0,78	1,03	1,58	1,70	1,81	2,23
Pdesignh	kW	2,4	2,9	3,8	4,2	4,6	6,7
SCOP / Energetska klasa		4,40 / A+	4,40 / A+	4,40 / A+	4,40 / A+	4,30 / A+	4,20 / A+
Godišnja potrošnja energije	kWh	764	923	1215	1351	1489	2204
UNUTARNJA JEDINICA		MSZ-SF25E	MSZ-SF35VE	MSZ-SF42VE	MSZ-SF50VE	MSZ-GF60VE	MSZ-GF71VE
Protok zraka	m <sup>3</sup> /h	210 - 546	210 - 546	300 - 546	336 - 594	588 - 1098	582 - 1068
Razina buke (h/l)	dB(A)	42 / 19	42 / 19	42 / 26	45 / 28	49 / 29	49 / 30
Protok zraka	m <sup>3</sup> /h	210 - 618	210 - 660	300 - 684	336 - 720	588 - 1098	612 - 1068
Razina buke (h/l)	dB(A)	45 / 19	46 / 19	47 / 26	49 / 28	49 / 29	49 / 30
Dimenzije (V×Š×D)	mm	299 x 798 x 195	299 x 798 x 195	299 x 798 x 195	299 x 798 x 195	325 x 1100 x 238	325 x 1100 x 238
Težina	kg	10	10	10	10	16	16
VANJSKA JEDINICA		MUZ-SF25VE	MUZ-SF35VE	MUZ-SF42VE	MUZ-SF50VE	MUZ-GF60VE	MUZ-GF71VE
Razina buke	dB(A)	47	49	50	52	55	55
Razina buke	dB(A)	48	50	51	52	55	55
Dimenzije (V×Š×D)	mm	550 × 800 × 285	550 × 800 × 285	550 × 800 × 285	880 × 840 × 330	880 × 840 × 330	880 × 840 × 330
Težina	kg	31	31	35	55	50	53
Promjer cijevi - plin	mm (col)	9,52 (3/8)	9,52 (3/8)	9,52 (3/8)	12,7 (1/2)	15,88 (5/8)	15,88 (5/8)
Promjer cijevi - tekućina	mm (col)	6,35 (1/4)	6,35 (1/4)	6,35 (1/4)	6,35 (1/4)	6,35 (1/4)	9,52 (3/8)
Maksimalna duljina cijevi	m	20	20	20	30	30	30
Maksimalna visinska razlika	m	12	12	12	15	15	15
Napon priključka	V-Ph-Hz	230 - 1 - 50	230 - 1 - 50	230 - 1 - 50	230 - 1 - 50	230 - 1 - 50	230 - 1 - 50
Radna tvar/GWP		R410A/2088	R410A/2088	R410A/2088	R410A/2088	R410A/2088	R410A/2088
Punjenje u kg/tona CO <sub>2</sub> - EKV		0,70/1,46	0,80/1,67	1,15/2,40	1,55/3,24	1,55/3,24	1,90/3,97
Cijena VPC kn (bez PDV-a)		4.950,00	5.850,00	7.320,00	8.790,00	10.190,00	12.440,00
<b>Cijena MPC kn (s PDV-om)</b>		<b>6.190,00</b>	<b>7.320,00</b>	<b>9.150,00</b>	<b>10.990,00</b>	<b>12.740,00</b>	<b>15.550,00</b>
<b>WI-FI upravljanje kn (s PDV-om)</b>		<b>490,00</b>					

☼ hlađenje ☼ grijanje

# SUPER INVERTER +

Kompaktna i privlačna jedinica nova je zvijezda u paleti Mitsubishi Electrica. Osvojit će vas A+++ energetski razredom, brojnim funkcionalnostima, vrlo tihim radom i pripremom za ugradnju WiFi sučelja



## WiFi POVEZIVOST

Uređajem je moguće upravljati putem pametnog telefona ili računala. Klima uređaj ima pripremu za ugradnju wifi modula unutar jedinice



## NOĆNI RAD

Prebacivanjem uređaja u noćni rad, smanjuje se buka vanjske jedinice dok se na unutarnjoj jedinici isključuju zvukovi i prigušuje se razina osvjjetljenja na lampicama na uređaju



## TIHI RAD - 19 dB

Buka koju proizvodi unutarnja jedinica gotovo je nezamjetna. Spavanje uz uključen klima uređaj nikada nije bilo ugodnije. Lamele je moguće podešavati horizontalno putem daljinskog upravljača



## MALA POTROŠNJA U MIROVANJU

Svi električni uređaji troše struju čak i u mirovanju (stand-by), no Mitsubishi Electric je na ovom modelu uspio smanjiti potrošnju električne energije u mirovanju za čak 90%

**PODRUČJE  
RADA**



OD **-10°C**  
DO **+46°C**



OD **-15°C**  
DO **+24°C**

**ENERGETSKA  
UČINKOVITOST**

**SEER**  
8,6



**SCOP**  
4,8



Podaci se odnose na model snage 2,5 kW



**MUZ-AP25/35/42**

**MUZ-AP50**

<b>UNUTARNJA JEDINICA</b>		<b>MSZ-AP25VG</b>	<b>MSZ-AP35VG</b>	<b>MSZ-AP42VG</b>	<b>MSZ-AP50VG</b>	<b>MSZ-AP60VG</b>	<b>MSZ-AP71VG</b>
<b>VANJSKA JEDINICA</b>		<b>MUZ-AP25VG</b>	<b>MUZ-AP35VG</b>	<b>MUZ-AP42VG</b>	<b>MUZ-AP50VG</b>	<b>MUZ-AP60VG</b>	<b>MUZ-AP71VG</b>
Rashladni učin	kW	2,5	3,5	4,2	5,0	6,1	7,1
Raspon rashladnog učina (min.-max.)	kW	0,9 - 3,4	1,1 - 3,8	0,9 - 4,5	1,4 - 5,4	1,4 - 7,3	2,0 - 8,7
Snaga električnog priključka	kW	0,60	0,99	1,30	1,55	1,59	2,01
Pdesignc	kW	2,5	3,5	4,2	5,0	6,1	7,1
SEER / Energetska klasa		8,60 / A+++	8,60 / A+++	7,80 / A++	7,40 / A++	7,40 / A++	7,20 / A++
Godišnja potrošnja energije	kWh	101	142	188	236	-	-
Učin grijanja	kW	3,2	4,0	5,4	5,8	6,8	8,1
Raspon učina grijanja (min.-max.)	kW	1,0 - 4,1	1,3 - 4,6	1,3 - 6,0	1,4 - 7,3	2,0 - 8,6	2,2 - 10,3
Snaga električnog priključka	kW	0,78	1,03	1,49	1,60	1,67	2,12
Pdesignh	kW	2,4	2,9	3,8	4,2	6,8	8,1
SCOP / Energetska klasa		4,80 / A++	4,70 / A++	4,70 / A++	4,70 / A++	4,60 / A++	4,40 / A+
Godišnja potrošnja energije	kWh	698	862	1120	1250	-	-
<b>UNUTARNJA JEDINICA</b>		<b>MSZ-AP25VG</b>	<b>MSZ-AP35VG</b>	<b>MSZ-AP42VG</b>	<b>MSZ-AP50VG</b>	<b>MSZ-AP60VG</b>	<b>MSZ-AP71VG</b>
Protok zraka	m <sup>3</sup> /h	294 - 684	294 - 684	324 - 684	360 - 756	612 - 1080	583 - 1069
Razina buke (h/l)	dB(A)	42 / 19	42 / 19	42 / 21	44 / 28	49 / 29	49 / 30
Protok zraka	m <sup>3</sup> /h	294 - 774	294 - 774	318 - 840	336 - 840	612 - 1080	583 - 1069
Razina buke (h/l)	dB(A)	45 / 19	45 / 19	45 / 21	48 / 28	49 / 29	49 / 30
Dimenzije (V×Š×D)	mm	299 x 798 x 219	299 x 798 x 219	299 x 798 x 219	299 x 798 x 219	325 x 1100 x 257	325 x 1100 x 257
Težina	kg	10,5	10,5	10,5	10,5	16	17
<b>VANJSKA JEDINICA</b>		<b>MUZ-AP25VG</b>	<b>MUZ-AP35VG</b>	<b>MUZ-AP42VG</b>	<b>MUZ-AP50VG</b>	<b>MUZ-AP60VG</b>	<b>MUZ-AP71VG</b>
Razina buke	dB(A)	47	49	50	52	55	55
Razina buke	dB(A)	48	50	51	52	55	55
Dimenzije (V×Š×D)	mm	550 x 800 x 285	550 x 800 x 285	550 x 800 x 285	714 x 800 x 285	714 x 800 x 285	880 x 840 x 330
Težina	kg	31	31	35	40	40	55
Promjer cijevi - plin	mm (col)	9,52 (3/8)	9,52 (3/8)	9,52 (3/8)	9,52 (3/8)	12,7 (1/2)	12,7 (1/2)
Promjer cijevi - tekućina	mm (col)	6,35 (1/4)	6,35 (1/4)	6,35 (1/4)	6,35 (1/4)	6,35 (1/4)	6,35 (1/4)
Maksimalna duljina cijevi	m	20	20	20	20	30	30
Maksimalna visinska razlika	m	12	12	12	12	15	15
Napon priključka	V-Ph-Hz	230 - 1 - 50	230 - 1 - 50	230 - 1 - 50	230 - 1 - 50	230 - 1 - 50	230 - 1 - 50
Radna tvar/GWP		R32 / 675	R32 / 675	R32 / 675	R32 / 675	R32 / 675	R32 / 675
Punjenje u kg/tona CO <sub>2</sub> - EKV		0,55 / 0,37	0,55 / 0,37	0,70 / 0,47	1,00 / 0,68	1,05 / 0,71	1,50 / 1,02
Cijena VPC kn (bez PDV-a)		5.410,00	6.330,00	7.980,00	9.440,00	10.320,00	12.530,00
<b>Cijena MPC kn (s PDV-om)</b>		<b>6.770,00</b>	<b>7.920,00</b>	<b>9.980,00</b>	<b>11.800,00</b>	<b>12.900,00</b>	<b>15.670,00</b>
<b>WI-FI upravljanje kn (s PDV-om)</b>		<b>490,00</b>					

❄️ hlađenje ☀️ grijanje



# KIRIGAMINE ZEN

Dizajniran u cijenjenom talijanskom studiju, Kirigamine Zen model zadovoljit će istančani ukus zahtjevnih korisnika. Dostupan je u tri boje kako bi se idealno uklopio baš u svaki interijer

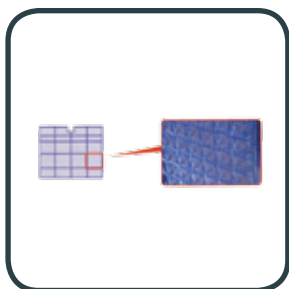

## NANO PLATINUM FILTER

Zahvaljujući 3D površini, ovaj je filter iznimno učinkovit u borbi sa neželjenim česticama. Uz to, ima deodirajući učinak jer ima sposobnost izvlačenja neugodnih mirisa iz prostora



## NAGRAĐIVANI DIZAJN

Vrhunski dizajn Kirigamine Zen modela priznat je od strane uglednog međunarodnog dizajnerskog foruma IF



## ŽIČANI DALJINSKI I WI-FI

Modele Kirigamine Zen je moguće spojiti na žičani daljinski upravljač koji se montira na zid uz pomoć sučelja MAC-397IF-E, koje je dodatna oprema. MAC-567IF-E sučelje omogućuje spajanje na MELCloud (Wi-Fi upravljanje)



## TIHI RAD - 21 dB

Buka koju proizvodi unutarnja jedinica gotovo je nezamjetna te se može mjeriti sa ljudskim šapatom. Spavanje uz uključen klima uređaj nikada nije bilo ugodnije

**PODRUČJE RADA**



OD **-10°C**  
DO **+46°C**



OD **-15°C**  
DO **+24°C**

**ENERGETSKA UČINKOVITOST**

**SEER**  
8,5

**A+++**

**SCOP**  
4,7

**A++**

Podaci se odnose na model snage 2,5 kW



**NOVO**



**MUZ-EF50**



**MUZ-EF25/35/42**

UNUTARNJA JEDINICA VANJSKA JEDINICA			MSZ-EF25VG MUZ-EF25VG	MSZ-EF35VG MUZ-EF35VG	MSZ-EF42VG MUZ-EF42VG	MSZ-EF50VG MUZ-EF50VG
Rashladni učin	kW	*	2,5	3,5	4,2	5,0
Raspon rashladnog učina (min.-max.)	kW	*	1,2 - 3,4	1,4 - 4,0	0,9 - 4,6	1,4 - 5,4
Snaga električnog priključka	kW	*	0,54	0,91	1,28	1,56
Pdesignc	kW	*	2,5	3,5	4,2	5,0
SEER / Energetska klasa		*	8,50 / A+++	8,50 / A+++	7,70 / A++	7,20 / A++
Godišnja potrošnja energije	kWh	*	103	144	192	244
Učin grijanja	kW	*	3,2	4,0	5,4	5,8
Raspon učina grijanja (min.-max.)	kW	*	1,1 - 4,2	1,8 - 5,5	1,4 - 6,3	1,6 - 7,5
Snaga električnog priključka	kW	*	0,70	0,95	1,46	1,56
Pdesignh	kW	*	2,4	2,9	3,8	4,2
SCOP / Energetska klasa		*	4,70 / A++	4,60 / A++	4,60 / A++	4,50 / A+
Godišnja potrošnja energije	kWh	*	716	882	1155	1309
UNUTARNJA JEDINICA			MSZ-EF25VG	MSZ-EF35VG	MSZ-EF42VG	MSZ-EF50VG
Protok zraka	m <sup>3</sup> /h	*	240 - 630	240 - 630	348 - 630	348 - 660
Razina buke (h/l)	dB(A)	*	42 / 21	42 / 21	42 / 28	43 / 30
Protok zraka	m <sup>3</sup> /h	*	240 - 714	240 - 762	330 - 762	384 - 792
Razina buke (h/l)	dB(A)	*	45 / 21	46 / 21	48 / 28	49 / 30
Dimenzije (V×Š×D)	mm		299 x 885 x 195	299 x 885 x 195	299 x 885 x 195	299 x 885 x 195
Težina	kg		11,5	11,5	11,5	11,5
VANJSKA JEDINICA			MUZ-EF25VG	MUZ-EF35VG	MUZ-EF42VG	MUZ-EF50VG
Razina buke	dB(A)	*	47	49	50	52
Razina buke	dB(A)	*	48	50	51	52
Dimenzije (V×Š×D)	mm		550 x 800 x 285	550 x 800 x 285	550 x 800 x 285	880 x 840 x 330
Težina	kg		30	35	35	54
Promjer cijevi - plin	mm (col)		9,52 (3/8)	9,52 (3/8)	9,52 (3/8)	12,7 (1/2)
Promjer cijevi - tekućina	mm (col)		6,35 (1/4)	6,35 (1/4)	6,35 (1/4)	6,35 (1/4)
Maksimalna duljina cijevi	m		20	20	20	30
Maksimalna visinska razlika	m		12	12	12	15
Napon priključka	V-Ph-Hz		230 - 1 - 50	230 - 1 - 50	230 - 1 - 50	230 - 1 - 50
Radna tvar/GWP			R32/675	R32/675	R32/675	R32/675
Punjenje u kg/tona CO <sub>2</sub> - EKV			0,80/1,67	1,15/2,40	1,15/2,40	1,45/3,03
Cijena VPC kn (bez PDV-a)	Bijela/crna		6.510,00	7.720,00	10.050,00	12.310,00
<b>Cijena MPC kn (s PDV-om)</b>	Bijela/crna		<b>8.140,00</b>	<b>9.650,00</b>	<b>12.570,00</b>	<b>15.390,00</b>
Cijena VPC kn (bez PDV-a)	Srebrna		6.760,00	7.990,00	10.290,00	12.530,00
<b>Cijena MPC kn (s PDV-om)</b>	Srebrna		<b>8.450,00</b>	<b>9.990,00</b>	<b>12.870,00</b>	<b>15.670,00</b>
<b>WI-FI upravljanje kn (s PDV-om)</b>					<b>490,00</b>	

\* hlađenje ☀️ grijanje

# KIRIGAMINE STYLE

Novi rekorder energetske učinkovitosti te tehnološki lider među klima uređajima na tržištu. Postiže najviše SEER i SCOP koeficijente, omogućuje upravljanje WiFi-jem te ima ugrađen 3D I see sensor za prisutnost osoba

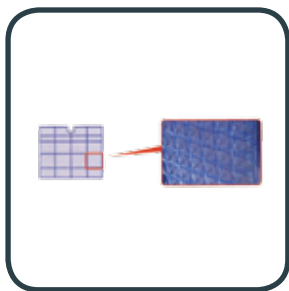

## PLASMA QUAD PLUS FILTER

Najmoćniji filterski sustav koji je dostupan u klima uređaju uklanja 99% štetnih čestica iz 25 m<sup>3</sup> zraka u samo 115 minuta



## DVOSTRUKI PREMAZ ISPARIVAČA

Zahvaljujući posebnom premazu isparivača, top model Mitsubishi Electrica osigurava smanjenu potrošnju električne energije do 18%

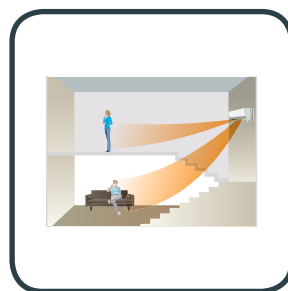

## DVOSTRUKI ISPUH

Četverostruke lamele ispuha omogućuju zavidne mogućnosti usmjeravanja zraka. Moguće je podešavanje ispuha na dvije razine prostora (npr. prizemlje i galerija)



## WIFI POVEZIVOST

Uređajem je moguće upravljati putem pametnog telefona ili računala. Wifi modul je obuhvaćen serijskom opremom ovog modela



**PODRUČJE RADA**



OD **-10°C**  
DO **+46°C**



OD **-15°C**  
DO **+24°C**

**ENERGETSKA UČINKOVITOST**

**SEER**  
10,5



**SCOP**  
5,2



Podaci se odnose na model snage 2,5 kW



**MUZ-LN25/35**

**MUZ-LN50**

<b>UNUTARNJA JEDINICA</b>		<b>MSZ-LN25VG</b>	<b>MSZ-LN35VG</b>	<b>MSZ-LN50VG</b>	<b>MSZ-LN60VG</b>
<b>VANJSKA JEDINICA</b>		<b>MUZ-LN25VG</b>	<b>MUZ-LN35VG</b>	<b>MUZ-LN50VG</b>	<b>MUZ-LN60VG</b>
Rashladni učin	kW *	2,5	3,5	5,0	6,1
Raspon rashladnog učina (min.-max.)	kW *	1,0 - 3,5	0,8 - 4,0	1,0 - 6,0	1,4 - 6,9
Snaga električnog priključka	kW *	0,48	0,82	1,38	1,79
Pdesignnc	kW *	2,5	3,5	5,0	6,1
SEER / Energetska klasa	*	10,50 / A+++	9,50 / A+++	8,50 / A+++	7,50 / A++
Godišnja potrošnja energije	kWh *	83	128	205	285
Učin grijanja	kW *	3,2	4,0	6,0	6,8
Raspon učina grijanja (min.-max.)	kW *	0,8 - 5,4	1,0 - 6,3	1,0 - 8,2	1,8 - 9,3
Snaga električnog priključka	kW *	0,58	0,80	1,48	1,81
Pdesignnh	kW *	1,7	2,0	4,5	6,0
SCOP / Energetska klasa	*	5,20 / A+++	5,10 / A+++	4,60 / A++	4,60 / A++
Godišnja potrošnja energije	kWh *	794	974	1369	1826
<b>UNUTARNJA JEDINICA</b>		<b>MSZ-LN25VG</b>	<b>MSZ-LN35VG</b>	<b>MSZ-LN50VG</b>	<b>MSZ-LN60VG</b>
Protok zraka	m <sup>3</sup> /h *	240 - 714	258 - 768	342 - 834	426 - 942
Razina buke (h/l)	dB(A) *	42 / 19	43 / 19	46 / 27	49 / 29
Protok zraka	m <sup>3</sup> /h *	240 - 864	258 - 822	324 - 942	396 - 942
Razina buke (h/l)	dB(A) *	45 / 19	45 / 19	47 / 25	49 / 29
Dimenzije (V×Š×D)	mm	307 x 890 x 233	307 x 890 x 233	307 x 890 x 233	307 x 890 x 233
Težina	kg	15,5	15,5	15,5	15,5
<b>VANJSKA JEDINICA</b>		<b>MUZ-LN25VG</b>	<b>MUZ-LN35VG</b>	<b>MUZ-LN50VG</b>	<b>MUZ-LN60VG</b>
Razina buke	dB(A) *	46	49	51	55
Razina buke	dB(A) *	49	50	54	55
Dimenzije (V×Š×D)	mm	550 x 800 x 285	550 x 800 x 285	714 x 800 x 285	880 x 840 x 330
Težina	kg	35	35	40	55
Promjer cijevi - plin	mm (col)	9,52 (3/8)	9,52 (3/8)	9,52 (3/8)	12,7 (1/2)
Promjer cijevi - tekućina	mm (col)	6,35 (1/4)	6,35 (1/4)	6,35 (1/4)	6,35 (1/4)
Maksimalna duljina cijevi	m	20	20	20	30
Maksimalna visinska razlika	m	12	12	12	15
Napon priključka	V-Ph-Hz	230 - 1 - 50	230 - 1 - 50	230 - 1 - 50	230 - 1 - 50
Radna tvar/GWP		R32/675	R32/675	R32/675	R32/675
Punjenje u kg/tona CO <sub>2</sub> - EKV		1,0/0,68	1,0/0,68	1,25/0,84	1,45/0,98
Cijena VPC kn (bez PDV-a)	Bijela	7.790,00	9.470,00	12.480,00	14.580,00
<b>Cijena MPC kn (s PDV-om)</b>	Bijela	<b>9.740,00</b>	<b>11.840,00</b>	<b>15.600,00</b>	<b>18.230,00</b>
Cijena VPC kn (bez PDV-a)	U boji	8.430,00	10.230,00	13.270,00	15.460,00
<b>Cijena MPC kn (s PDV-om)</b>	U boji	<b>10.540,00</b>	<b>12.790,00</b>	<b>16.590,00</b>	<b>19.330,00</b>

\* hlađenje ☀️ grijanje

Dostupne boje su biserno bijela, crna i crvena

# PARAPETNA JEDINICA

Jedinica koja u punom sjaju dolazi do izražaja u režimu grijanja. Mogućnost dvostrukog ispuha, kada topli zrak izlazi na gornjoj i prednjoj strani uređaja, parapetna jedinica može zamijeniti klasične sustave grijanja

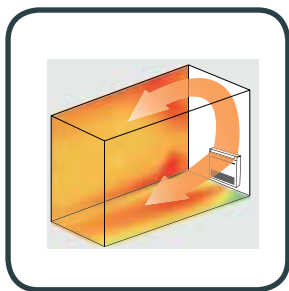

## VARIJABILNI ISPUH

U režimu grijanja parapetna jedinica ispuhuje topli zrak kroz dvostruki varijabilni ispuh čime je omogućeno brzo i efikasno zagrijavanje prostora

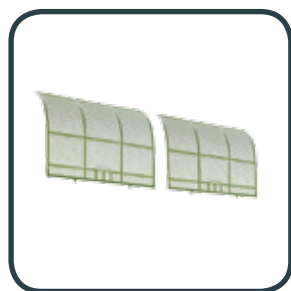

## CATECHIN FILTERI

Efikasni filterski sustav opremljen je antioksidansima koji su djelotvorni protiv virusa i bakterija



## TJEDNI TIMER I WI-FI

Mogućnost podešavanja rada uređaja za svaki dan u tjednu osigurat će sasvim novu razinu komfora za korisnike, baš kao i mogućnost upravljanja uređajem putem Wi-fi-ja



## TIHI RAD - 19 db

Aktivacijom tipke 'Quiet' na daljinskom upravljaču, unutarnja jedinica prebacuje se na nisku brzinu ventilatora i smanjuje razinu buke na minimum

**PODRUČJE RADA**



OD **-10°C**  
DO **+46°C**



OD **-15°C**  
DO **+24°C**

**ENERGETSKA UČINKOVITOST**

**SEER**  
8,5

**A+++**

**SCOP**  
4,5

**A+**

Podaci se odnose na model snage 2,5 kW

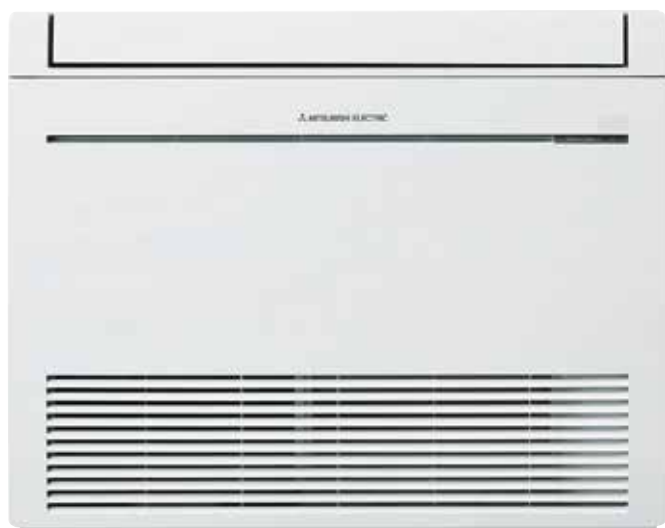

**MUFZ-KJ25/35VE**



**MUFZ-KJ50VE**

UNUTARNJA JEDINICA VANJSKA JEDINICA		MFZ-KJ25VE MUFZ-KJ25VE	MFZ-KJ35VE MUFZ-KJ35VE	MFZ-KJ50VE MUFZ-KJ50VE
Rashladni učin	kW ❄️	2,5	3,5	5,0
Raspon rashladnog učina (min.-max.)	kW ❄️	0,5 - 3,4	0,5 - 3,7	1,6 - 5,7
Snaga električnog priključka	kW ❄️	0,54	0,94	1,41
SEER / Energetska klasa	❄️	8,5 / A+++	8,1 / A++	6,5 / A++
Godišnja potrošnja energije	kWh ❄️	102	150	266
Učin grijanja	kW ☀️	3,4	4,3	6,0
Raspon učina grijanja (min.-max.)	kWh ☀️	1,2 - 4,6	1,2 - 5,5	2,2 - 8,2
Snaga električnog priključka	kWh ☀️	0,77	1,10	1,61
SCOP / Energetska klasa	☀️	4,5 / A+	4,4 / A+	4,3 / A+
Godišnja potrošnja energije	kWh ☀️	1059	1110	1406
UNUTARNJA JEDINICA		MFZ-KJ25VE	MFZ-KJ35VEA	MFZ-KJ50VE
Protok zraka	m <sup>3</sup> /h	234 - 492	234 - 492	336 - 636
Razina buke (h/l)	dB(A)	19 / 41	19 / 41	27 / 44
Dimenzije (V×Š×D)	mm	600 x 750 x 215	600 x 750 x 215	600 x 750 x 215
Težina	kg	15	15	15
VANJSKA JEDINICA		MUFZ-KJ25VE	MUFZ-KJ35VE	MUFZ-KJ50VE
Razina buke	dB(A)	46	47	49
Dimenzije (V×Š×D)	mm	550 x 800 x 285	550 x 800 x 285	880 x 840 x 330
Težina	kg	37	37	55
Promjer cijevi - plin	mm (col)	9,52 (3/8)	9,52 (3/8)	12,7 (1/2)
Promjer cijevi - tekućina	mm (col)	6,35 (1/4)	6,35 (1/4)	6,35 (1/4)
Maksimalna duljina cijevi	m	20	20	30
Maksimalna visinska razlika	m	12	12	15
Napon priključka	V-Ph-Hz	230 - 1 - 50	230 - 1 - 50	230 - 1 - 50
Radna tvar/GWP		R410A/2088	R410A/2088	R410A/2088
Punjenje u kg/tona CO <sub>2</sub> - EKV		1,10/2,30	1,10/2,30	1,50/3,13
Cijena VPC kn (bez PDV-a)		9.560,00	10.470,00	15.390,00
<b>Cijena MPC kn (s PDV-om)</b>		<b>11.950,00</b>	<b>13.090,00</b>	<b>19.240,00</b>
<b>WI-FI upravljanje bez PDV-a (kn)</b>			<b>490,00</b>	

❄️ hlađenje ☀️ grijanje

# KANALNA JEDINICA

Jedinica smanjenih dimenzija omogućava ugradnju u spuštenu strop visine od svega 210 mm, čime je ovaj model idealan za hotelske sobe, dnevne boravke i poslovne prostore gdje želite 'sakriti' klima uređaj



## SPUŠTENI STROP

Mogućnost ugradnje uređaja u spuštenu strop visine od svega 210 mm čini ovaj model kompaktnim i praktičnim



## PONOVO KORIŠTENJE CJEVOVODA

Želite iskoristiti postojeću instalaciju za klima uređaj? Nema problema, uređaji Mitsubishi Electric podržavaju mogućnost korištenja postojećih cijevi



## IDEALNA ZA HOTELSKE SOBE

Zahvaljujući kompaktnim dimenzijama, kanalna jedinica je idealna za ugradnju u hotelske sobe, dnevne boravke i poslovne prostore



## TIHI RAD - 22 db

Buka koju proizvodi unutarnja jedinica gotovo je nezamjetna te se može mjeriti sa ljudskim šapatom. Spavanje uz uključen klima uređaj nikada nije bilo ugodnije

**PODRUČJE RADA**



OD **-10°C (-15°C)**  
DO **+46°C**



OD **-10°C**  
DO **+24°C**

**ENERGETSKA UČINKOVITOST**

**SEER** 5,7

**A+**

**SCOP** 4,0

**A+**

Podaci se odnose na model snage 3,5 kW. Podaci u zagradi odnose se na model SUZ-KA50/60/71



**SUZ-KA25/35**



**SUZ-KA50/60/71**



**PAR-33MAA**

		<b>SEZ-M25DA</b>	<b>SEZ-M35DA</b>	<b>SEZ-M50DA</b>	<b>SEZ-M60DA</b>	<b>SEZ-M71DA</b>
		<b>SUZ-KA(M)25VA</b>	<b>SUZ-KA(M)35VA</b>	<b>SUZ-KA(M)50VA</b>	<b>SUZ-KA(M)60VA</b>	<b>SUZ-KA(M)71VA</b>
<b>UNUTARNJA JEDINICA</b>						
<b>VANJSKA JEDINICA</b>						
Rashladni učin	kW	2,5	3,5	5,1	5,6	7,1
Raspon rashladnog učina (min.-max.)	kW	1,5 - 3,2	1,4 - 3,9	2,3 - 5,6	2,3 - 6,3	2,8 - 8,3
Snaga električnog priključka	kW	0,73	1,01	1,58	1,74	2,21
Pdesignc	kW	2,5	3,5	5,1	5,6	7,1
SEER / Energetska klasa		5,3 / A	5,7 / A+	5,8 / A+	5,3 / A	5,3 / A
Godišnja potrošnja energije	kWh	162	210	300	356	458
Učin grijanja	kW	2,9	4,2	6,4	7,4	8,1
Raspon učina grijanja (min.-max.)	kW	1,3 - 4,5	1,7 - 5,0	1,7 - 7,2	2,5 - 8,0	2,6 - 10,4
Snaga električnog priključka	kW	0,80	1,13	1,80	2,20	2,27
Pdesignh	kW	2,2	2,8	4,6	5,5	6,0
SCOP / Energetska klasa		3,8 / A	4,0 / A+	3,9 / A	4,1 / A+	3,8 / A
Godišnja potrošnja energije	kWh	808	979	1653	1878	2202
<b>UNUTARNJA JEDINICA</b>						
<b>VANJSKA JEDINICA</b>						
Protok zraka	m <sup>3</sup> /h	360 - 540	420 - 660	600 - 900	720 - 1080	720 - 1200
Razina buke (h/l)	dB(A)	29 / 22	33 / 23	36 / 29	37 / 29	39 / 29
Dimenzije (V×Š×D)	mm	200 x 790 x 700	200 x 990 x 700	200 x 990 x 700	200 x 1190 x 700	200 x 1190 x 700
Težina	kg	18	21	23	27	27
<b>UNUTARNJA JEDINICA</b>						
<b>VANJSKA JEDINICA</b>						
Razina buke	dB(A)	47	49	52	55	55
Razina buke	dB(A)	48	50	52	55	55
Dimenzije (V×Š×D)	mm	550 x 800 x 285	550 x 800 x 285	880 x 840 x 330	880 x 840 x 330	880 x 840 x 330
Težina	kg	30	35	54	50	53
Promjer cijevi - plin	mm (col)	9,52 (3/8)	9,52 (3/8)	12,7 (1/2)	15,88 (5/8)	15,88 (5/8)
Promjer cijevi - tekućina	mm (col)	6,35 (1/4)	6,35 (1/4)	6,35 (1/4)	6,35 (1/4)	9,52 (3/8)
Maksimalna duljina cijevi	m	20	20	30	30	30
Maksimalna visinska razlika	m	12	12	30	30	30
Napon priključka	V-Ph-Hz	230 - 1 - 50	230 - 1 - 50	230 - 1 - 50	230 - 1 - 50	230 - 1 - 50
Radna tvar/GWP		R410A/2088	R410A/2088	R410A/2088	R410A/2088	R410A/2088
Punjenje u kg/tona CO <sub>2</sub> - EKV		0,9/1,88	1,15/2,40	1,60/3,34	1,80/3,76	1,80/3,76
Cijena VPC kn (bez PDV-a)		7.550,00	8.300,00	10.110,00	11.250,00	1.500,00
<b>Cijena MPC kn (s PDV-om)</b>		<b>9.440,00</b>	<b>10.380,00</b>	<b>12.640,00</b>	<b>14.070,00</b>	<b>18.130,00</b>
<b>Cijena daljinskog upravljača PAR-33MAA (kn)</b>				<b>1.320,00</b>		

❄️ hlađenje ☀️ grijanje

# KAZETNA JEDINICA

## četverostrujna

Četverostrujna kazetna jedinica koja je pripravljena za ugradnju u euro raster strop idealna je za poslovne prostore velikih površina, sa visokim stropovima



### 3D "I — SEE" SENZOR (OPCIJA)

Kontrola temperature u prostoriji unutar 752 zone te konstantno prilagođavanje uvjetima rada. Prepoznaje odsutnost osoba, te automatski prelazi u režim uštede energije



### KOMPAKTNE DIMENZIJE

Sa visinom ugradnje od svega 245 mm ova kazetna jedinica najniža je u klasi. Pumpa za odvod kondenzata povećana je i sada može dizati kondenzat na 850 mm.



### DIMENZIJE ZA EURO RASTER

Mogućnost ugradnje u euro raster strop dimenzije 600 x 600 mm



### ŽIČANI DALJINSKI

Četverostrujnu kazetu je moguće spojiti na žičani daljinski upravljač PAR-33MAA koji se montira na zid i spaja se na modele s panelom SLP-FA

**PODRUČJE RADA**



OD **-10°C (-15°C)**  
DO **+46°C**



OD **-10°C**  
DO **+24°C**

**ENERGETSKA UČINKOVITOST**

**SEER**  
6,3

**A++**

**SCOP**  
4,3

**A+**

Podaci se odnose na model snage 4,6 kW. Podaci u zagradi odnose se na model SUZ-KA50VA4



**GOOD DESIGN**



**PAR-33MAA**



**SUZ-KA25/35**



**SUZ-KA50**

UNUTARNJA JEDINICA		SLZ-M25FA	SLZ-M35FA	SLZ-M50FA	SLZ-M60FA
VANJSKA JEDINICA		SUZ-KA(M)25VA	SUZ-KA(M)35VA5	SUZ-KA(M)50VA	SUZ-KA(M)60VA
Rashladni učin	kW *	2,6	3,5	4,6	5,6
Raspon rashladnog učina (min.-max.)	kW *	1,5 - 3,2	1,4 - 3,9	2,3 - 5,2	2,3 - 6,5
Snaga električnog priključka	kW *	0,68	0,97	1,39	1,77
Pdesignc	kW *	2,6	3,5	4,6	5,6
SEER / Energetska klasa	*	6,3 / A++	6,5 / A++	6,3 / A++	6,2 / A++
Godišnja potrošnja energije	kWh *	144	188	256	316
Učin grijanja	kW *	3,2	4,0	5,0	6,4
Raspon učina grijanja (min.-max.)	kW *	1,3 - 4,2	1,7 - 5,0	1,7 - 6,0	2,5 - 7,4
Snaga električnog priključka	kW *	0,88	1,11	1,56	2,28
Pdesignh	kW *	2,2	2,6	3,6	4,6
SCOP / Energetska klasa	*	4,3 / A+	4,3 / A+	4,3 / A+	4,1 / A+
Godišnja potrošnja energije	kWh *	716	845	1172	1572
UNUTARNJA JEDINICA		SLZ-M25FA	SLZ-M35FA	SLZ-M50FA	SLZ-M60FA
Protok zraka	m <sup>3</sup> /h *	390 - 510	390 - 570	420 - 690	450 - 780
Razina buke (h/l)	dB(A) *	31 / 25	34 / 25	39 / 27	43 / 32
Dimenzije (V×Š×D)	mm	245 x 570 x 570 (10 x 625 x 625)	245 x 570 x 570 (10 x 625 x 625)	245 x 570 x 570 (10 x 625 x 625)	245 x 570 x 570 (10 x 625 x 625)
Težina	kg	15 (3)	15 (3)	15 (3)	15 (3)
VANJSKA JEDINICA		SUZ-KA(M)25VA	SUZ-KA(M)35VA5	SUZ-KA(M)50VA	SUZ-KA(M)60VA
Razina buke	dB(A) *	47	49	52	55
Razina buke	dB(A) *	48	50	52	55
Dimenzije (V×Š×D)	mm	550 x 800 x 285	550 x 800 x 285	880 x 840 x 330	880 x 840 x 330
Težina	kg	30	35	54	50
Promjer cijevi - plin	mm (col)	9,52 (3/8)	9,52 (3/8)	12,7 (1/2)	15,88 (5/8)
Promjer cijevi - tekućina	mm (col)	6,35 (1/4)	6,35 (1/4)	6,35 (1/4)	6,35 (1/4)
Maksimalna duljina cijevi	m	20	20	30	30
Maksimalna visinska razlika	m	12	12	30	30
Napon priključka	V-Ph-Hz	230 - 1 - 50	230 - 1 - 50	230 - 1 - 50	230 - 1 - 50
Radna tvar/GWP		R410A/2088	R410A/2088	R410A/2088	R410A/2088
Punjenje u kg/tona CO <sub>2</sub> - EKV		0,90/1,88	1,15/2,40	1,60/3,34	1,80/3,86
Cijena s IC dalj. i panelom SLP-FALM VPC kn (bez PDV-a)		8.470,00	9.450,00	11.770,00	12.600,00
<b>Cijena s IC dalj. i panelom SLP-FALM MPC kn (s PDV-om)</b>		<b>10.590,00</b>	<b>11.820,00</b>	<b>14.720,00</b>	<b>15.750,00</b>
Cijena s PAR-33MAA i SLP-FA VPC kn (bez PDV-a) (kn)		9.170,00	10.150,00	12.470,00	13.300,00
<b>Cijena s PAR-33MAA i SLP-FA MPC kn (s PDV-om)</b>		<b>11.470,00</b>	<b>12.690,00</b>	<b>15.590,00</b>	<b>16.630,00</b>

\* hlađenje ☀️ grijanje

# MXZ MULTI INVERTERSKI UREĐAJI

Vanjske jedinice podržavaju spajanje 2, 3, 4, 5 ili čak 6 unutarnjih jedinica

**PODRUČJE  
RADA**



OD **-10°C**  
DO **+46°C**



OD **-15°C**  
DO **+24°C**

**ENERGETSKA  
UČINKOVITOST**

**SEER**  
7,1

**A++**

**SCOP**  
4,2

**A+**

Podaci se odnose na model snage 5,3 kW



**MXZ-2DM40 - 2 izlaza**  
**MXZ-2HA40 - 2 izlaza**  
**MXZ-2HA50 - 2 izlaza**  
**MXZ-2F42VF - 2 izlaza**  
**MXZ-2F53VF(R32) - 3 izlaza**



**MXZ-3DM50 - 3 izlaza**  
**MXZ-3HA50 - 3 izlaza**  
**MXZ-3F54VF(R32) - 3 izlaza**  
**MXZ-3F68VF(R32) - 3 izlaza**  
**MXZ-4F72VF(R32) - 4 izlaza**



**MXZ-4E83VA - 4 izlaza**  
**MXZ-5E102VA - 5 izlaza**



**MXZ-6D122VA - 6 izlaza**



## 2DM40, 2HA40VF, 2F42VF, 2HA50VF, 2F53VF

mogućnost spajanja  
do 2 unutarnje  
jedinice



► Vanjske jedinice 2DM40 i 3DM50 moguće je upariti samo s unutarnjim jedinicama DM i HJ serije

model	učin hl. (kW)	učin gr. (kW)	energ. klasa	dimenzije V/Š/D (mm)	Cijena (kn) bez PDV-a	Cijena (kn) s PDV-om
<b>2DM40, 2HA40VF, 2F42VF, 2HA50VF, 2F53VF</b>						
<b>MXZ-2DM40</b>	4,0	4,3	A++/A+	550 / 800 / 285	5.770,00	<b>7.220,00</b>
<b>MXZ-2HA40VF</b>	-	-	- / -	- / - / -	5.920,00	<b>7.400,00</b>
<b>MXZ-2F42VF</b>	4,2	4,5	A+++/A++	550 / 800 / 285	7.530,00	<b>9.420,00</b>
<b>MXZ-2HA50VF</b>	-	-	- / -	- / - / -	6.960,00	<b>8.700,00</b>
<b>MXZ-2F53VF</b>	5,3	6,4	A+++/A++	550 / 800 / 285	7.770,00	<b>9.720,00</b>

## 3DM50, 3HA50VF, 3F54VF, 3F68VF, 4F72VF

mogućnost spajanja  
do 3 ili 4 unutarnje  
jedinice



model	učin hl. (kW)	učin gr. (kW)	energ. klasa	dimenzije V/Š/D (mm)	Cijena (kn) bez PDV-a	Cijena (kn) s PDV-om
<b>3DM50, 3HA50VF, 3F54VF, 3F68VF, 4F72VF</b>						
<b>MXZ-3DM50</b>	5,0	6,0	A++/A	710 / 840 / 330	8.720,00	<b>10.900,00</b>
<b>MXZ-3HA50VF</b>	-	-	- / -	- / - / -	8.990,00	<b>11.240,00</b>
<b>MXZ-3F54VF</b>	5,4	7,0	A+++/A++	710 / 840 / 330	10.890,00	<b>13.620,00</b>
<b>MXZ-3F68VF</b>	6,8	8,6	A++/A+	710 / 840 / 330	13.090,00	<b>16.370,00</b>
<b>MXZ-4F72VF</b>	7,2	8,6	A++/A+	710 / 840 / 330	14.290,00	<b>17.870,00</b>

## 4E83VA, 5E102VA

mogućnost spajanja  
do 4 ili 5 unutarnjih  
jedinica



model	učin hl. (kW)	učin gr. (kW)	energ. klasa	dimenzije V/Š/D (mm)	Cijena (kn) bez PDV-a	Cijena (kn) s PDV-om
<b>4E83VA, 5E102VA</b>						
<b>MXZ-4E83VA</b>	8,3 (3,7-9,2)	9,0 (3,4-11,6)	A++/A+	796 / 950 / 330	14.790,00	<b>18.490,00</b>
<b>MXZ-5E102VA</b>	10,2 (3,9-11,0)	10,5 (4,1-14,0)	A++/A+	796 / 950 / 330	17.880,00	<b>22.350,00</b>

## 6D122VA

mogućnost spajanja  
do 6 unutarnjih  
jedinica



model	učin hl. (kW)	učin gr. (kW)	energ. klasa	dimenzije V/Š/D (mm)	Cijena (kn) bez PDV-a	Cijena (kn) s PDV-om
<b>6D122VA</b>						
<b>MXZ-6D122VA</b>	12,2 (3,5-13,5)	14,0 (3,5-16,5)	-/-	1048 / 950 / 330	21.660,00	<b>27.080,00</b>

# MULTI INVERTERSKI UREĐAJI

## Unutarnje jedinice - DC Inverter

### STANDARD INVERTER ZIDNA

Model	Učin (kW) hlađenje	Učin (kW) grijanje	Dimenzije V/Š/D (mm)	Cijena (kn) bez PDV-a	Cijena (kn) s PDV-om
<b>STANDARD INVERTER ZIDNA</b>					
<b>MSZ-DM25VA</b>	2,5 (1,3-3,0)	3,2 (0,9-3,5)	290 / 799 / 232	1.550,00	<b>1.940,00</b>
<b>MSZ-DM35VA</b>	3,2 (1,4-3,5)	3,6 (1,1-4,1)	290 / 799 / 232	1.790,00	<b>2.240,00</b>
<b>MSZ-HJ50VA</b>	5,0 (1,3-5,0)	5,4 (1,4-6,5)	290 / 799 / 232	2.730,00	<b>3.420,00</b>

### MSZ-DM(HJ)25/35/50VA



jedinice su kompatibilne samo sa vanjskim jedinicama MXZ 2DM40/3DM50

### STANDARD ECO INVERTER R32

Model	Učin (kW) hlađenje	Učin (kW) grijanje	Dimenzije V/Š/D (mm)	Cijena (kn) bez PDV-a	Cijena (kn) s PDV-om
<b>STANDARD ECO INVERTER R32</b>					
<b>MSZ-HR25VF</b>	2,5 (0,5-2,9)	3,2 (0,7-3,5)	280 / 838 / 228	1.630,00	<b>2.040,00</b>
<b>MSZ-HR35VF</b>	3,4 (0,9-3,4)	3,6 (0,9-3,7)	280 / 838 / 228	1.780,00	<b>2.230,00</b>
<b>MSZ-HR42VF</b>	4,2 (1,1-4,6)	4,7 (0,9-5,4)	280 / 838 / 228	2.590,00	<b>3.240,00</b>
<b>MSZ-HR50VF</b>	5,0 (1,3-5,0)	5,4 (1,4-6,5)	280 / 838 / 228	2.950,00	<b>3.690,00</b>

### MSZ-HR25/35/42/50VF



jedinice su kompatibilne samo sa vanjskim jedinicama MXZ 2HA40/3HA50

### SUPER INVERTER + ZIDNA

Model	Učin (kW) hlađenje	Učin (kW) grijanje	Dimenzije V/Š/D (mm)	Cijena (kn) bez PDV-a	Cijena (kn) s PDV-om
<b>SUPER INVERTER + ZIDNA</b>					
<b>MSZ-AP15VA</b>	1,5 (0,9-2,4)	1,7 (0,9-3,1)	250 / 760 / 178	2.110,00	<b>2.640,00</b>
<b>MSZ-AP20VA</b>	2,0 (0,9-2,6)	2,2 (0,9-3,1)	250 / 760 / 178	2.170,00	<b>2.720,00</b>
<b>MSZ-AP25VE</b>	2,5 (0,9-3,4)	3,2 (1,0-4,1)	299 / 798 / 219	2.100,00	<b>2.630,00</b>
<b>MSZ-AP35VE</b>	3,5 (1,1-3,8)	4,0 (1,3-4,6)	299 / 798 / 219	2.380,00	<b>2.980,00</b>
<b>MSZ-AP42VE</b>	4,2 (0,9-4,5)	5,4 (1,3-6,0)	299 / 798 / 219	2.710,00	<b>3.390,00</b>
<b>MSZ-AP50VE</b>	5,0 (1,4-5,4)	5,8 (1,4-7,3)	299 / 798 / 219	2.790,00	<b>3.490,00</b>

### MSZ-AP15/20/25/35/42/50



### KIRIGAMINE ZEN EF ZIDNA

Model	Učin (kW) hlađenje	Učin (kW) grijanje	Dimenzije V/Š/D (mm)	Cijena (kn) bez PDV-a	Cijena (kn) s PDV-om
<b>KIRIGAMINE ZEN EF ZIDNA</b>					
<b>MSZ-EF22VEW(B)</b> <b>MSZ-EF22VES</b>	2,2	3,0	299 / 895 / 195	2.640,00 2.890,00	<b>3.300,00</b> <b>3.620,00</b>
<b>MSZ-EF25VEW(B)</b> <b>MSZ-EF25VES</b>	2,5 (1,2-3,4)	3,2 (1,1-4,2)	299 / 895 / 195	2.670,00 2.920,00	<b>3.340,00</b> <b>3.650,00</b>
<b>MSZ-EF35VEW(B)</b> <b>MSZ-EF35VES</b>	3,5 (1,4-4,0)	4,0 (1,8-5,5)	299 / 895 / 195	3.090,00 3.360,00	<b>3.870,00</b> <b>4.200,00</b>
<b>MSZ-EF42VEW(B)</b> <b>MSZ-EF42VES</b>	4,2 (0,9-4,6)	5,4 (1,4-6,3)	299 / 895 / 195	3.480,00 3.720,00	<b>4.350,00</b> <b>4.650,00</b>
<b>MSZ-EF50VEW(B)</b> <b>MSZ-EF50VES</b>	5,0 (1,4-5,4)	5,8 (1,6-7,5)	299 / 895 / 195	3.820,00 4.040,00	<b>4.780,00</b> <b>5.050,00</b>

### MSZ-EF22/25/35/42/50VE



### KIRIGAMINE STYLE ZIDNA

Model	Učin (kW) hlađenje	Učin (kW) grijanje	Dimenzije V/Š/D (mm)	Cijena (kn) bez PDV-a	Cijena (kn) s PDV-om
<b>KIRIGAMINE STYLE ZIDNA</b>					
<b>MSZ-LN25VG(W)</b> <b>MSZ-LN25VG (B/R/V)</b>	2,5 (1,0-3,5)	3,2 (0,8-5,4)	307 / 890 / 233	3.090,00 3.730,00	<b>3.870,00</b> <b>4.670,00</b>
<b>MSZ-LN35VG(W)</b> <b>MSZ-LN35VG (B/R/V)</b>	3,5 (0,8-4,0)	4,0 (1,0-6,3)	307 / 890 / 233	3.680,00 4.440,00	<b>4.600,00</b> <b>5.550,00</b>

### MSZ-LN25/35

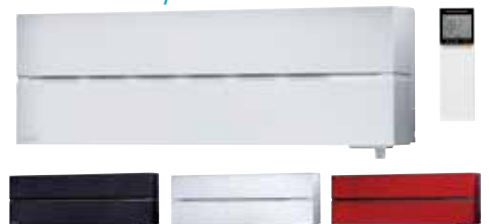

## PARAPETNA

Model	Učin (kW) hlađenje	Učin (kW) grijanje	Dimenzije V/Š/D (mm)	Cijena (kn) bez PDV-a	Cijena (kn) s PDV-om
<b>PARAPETNA</b>					
<b>MFZ-KJ25VE</b>	2,5 (0,5-3,4)	3,4 (1,2-4,6)	600 / 750 / 215	4.670,00	<b>5.840,00</b>
<b>MFZ-KJ35VE</b>	3,5 (0,5-3,7)	4,3 (1,2-5,5)	600 / 750 / 215	5.080,00	<b>6.350,00</b>
<b>MFZ-KJ50VE</b>	5,0 (1,6-5,7)	6,0 (2,2-8,2)	600 / 750 / 215	7.870,00	<b>9.840,00</b>

**MFZ-KJ**  
25/35/  
50VE



Daljinski upravljači uključeni u cijenu za sve modele.

## KAZETA 1-SMJER

Model	Učin (kW) hlađenje	Učin (kW) grijanje	Dimenzije V/Š/D (mm)	Cijena (kn) bez PDV-a	Cijena (kn) s PDV-om
<b>KAZETA 1-SMJER</b>					
<b>MLZ-KP25</b>	2,5	3,4	175 / 1102 / 360	4.090,00	<b>5.120,00</b>
<b>MLP-443W (panel)</b>			34 / 1200 / 414	1.230,00	<b>1.540,00</b>
<b>MLZ-KP35</b>	3,5	4,0	175 / 1102 / 360	4.850,00	<b>6.070,00</b>
<b>MLP-443W (panel)</b>			34 / 1200 / 414	1.230,00	<b>1.540,00</b>
<b>MLZ-KP50</b>	4,8	6,0	175 / 1102 / 360	6.390,00	<b>7.990,00</b>
<b>MLP-443W (panel)</b>			34 / 1200 / 414	1.230,00	<b>1.540,00</b>

### KAZETA 1-SMJER



Pumpa za odvod kondenzata je uključena. Daljinski upravljač uključen

## KAZETA 4-SMJERA 600 X 600 mm

Model	Učin (kW) hlađenje	Učin (kW) grijanje	Dimenzije V/Š/D (mm)	Cijena (kn) bez PDV-a	Cijena (kn) s PDV-om
<b>KAZETA 4-SMJERA</b>					
<b>SLZ-M25FA(LM)</b>	2,6 (1,5-3,2)	3,2 (1,3-4,5)	235 / 570 / 570	3.940,00	<b>4.930,00</b>
<b>SLZ-M35FA(LM)</b>	3,5 (1,4-3,4)	4,0 (1,7-5,0)	235 / 570 / 570	4.330,00	<b>5.420,00</b>
<b>SLZ-M50FA(LM)</b>	4,6 (2,3-5,2)	5,0 (1,7-6,5)	235 / 570 / 570	5.090,00	<b>6.370,00</b>
<b>SLZ-M25FA</b>	2,6 (1,5-3,2)	3,2 (1,3-4,5)	235 / 570 / 570	4.640,00	<b>5.800,00</b>
<b>SLZ-M35FA</b>	3,5 (1,4-3,4)	4,0 (1,7-5,0)	235 / 570 / 570	5.030,00	<b>6.290,00</b>
<b>SLZ-M50FA</b>	4,6 (2,3-5,2)	5,0 (1,7-6,5)	235 / 570 / 570	5.790,00	<b>7.240,00</b>

### KAZETA 4-SMJERA



#### Panel uključen u cijenu.

Opcija žičani daljinski upravljač PAR-33MAA. Pumpa za odvod kondenzata je uključena. Za FA(LM) modele opcija je žičani dalj. upravljač PAR-33MAA



SLZ-M... FA(LM) - model s IC daljinskim i panelom SLP-FALM, SLZ-M... FA - model sa daljinskim PAR-33 i panelom SLP-FALM

<b>DALJINSKI UPRAVLJAČ</b>		Cijena (kn) bez PDV-a	Cijena (kn) s PDV-om
<b>PAR-33MAA</b>	žičani daljinski upravljač	1.050,00	<b>1.320,00</b>

## KANALNA

Model	Učin (kW) hlađenje	Učin (kW) grijanje	Dimenzije V/Š/D (mm)	Cijena (kn) bez PDV-a	Cijena (kn) s PDV-om
<b>SEZ-M25VAQ</b>	2,5 (1,5-3,2)	2,9 (1,3-4,5)	200 / 790 / 700	3.020,00	<b>3.780,00</b>
<b>SEZ-M35VAQ</b>	3,5 (1,4-3,9)	4,2 (1,7-5,0)	200 / 990 / 700	3.180,00	<b>3.980,00</b>
<b>SEZ-M50VAQ</b>	5,1 (2,3-5,6)	6,4 (1,7-7,2)	200 / 990 / 700	3.430,00	<b>4.290,00</b>
<b>SEZ-M60VAQ</b>	5,6 (2,3-6,3)	7,4 (2,5-8,0)	200 / 1190 / 700	3.990,00	<b>4.990,00</b>
<b>SEZ-M71KAQ</b>	7,1 (2,8-8,3)	8,1 (2,6-10,4)	200 / 1190 / 700	5.630,00	<b>7.040,00</b>

### KANALNA



Opcija žičani daljinski upravljač PAR-33MAA, opcija pumpa za odvod kondenzata

**PAR-33MAA**

<b>DALJINSKI UPRAVLJAČ</b>		Cijena (kn) bez PDV-a	Cijena (kn) s PDV-om
<b>PAR-33MAA</b>	žičani daljinski upravljač	1.050,00	<b>1.320,00</b>

# POSLOVNA SERIJA

## Vanjske jedinice

### ECO STANDARD

Cjevovod	Snaga (kW)	7,1	9,4	12,3	13,0
Max. visinska razlika (m)		30	30	30	30
Max. dužina instalacije (m)		30	30	40	40
Prednapunjena za dužinu cijevi		-	-	-	-
Promjer cijevi (mm) tekuće faze		9,52 (3/8")	9,52 (3/8")	9,52 (3/8")	9,52 (3/8")
Promjer cijevi (mm) plinovite faze		15,88 (5/8")	15,88 (5/8")	15,88 (5/8")	15,88 (5/8")
Radna tvar/GWP		R32/675	R32/675	R32/675	R32/675
Punjenje u kg/tona CO <sub>2</sub> - EKV		-	-	-	-



**PUZ-SM125**  
**PUZ-SM140**



**PUZ-SM100**



**SUZ-SM71**  
**SUZ-SM100**



**PUZ-M125/140**

**PUZ-M100**



**SUZ-M50/60/71VA**



**SUZ-M35VA**



### STANDARD INVERTER

Cjevovod	Snaga (kW)	3,6	5,5	6,1	7,1	9,4	12,3	13,6	19,0	22,0
Max. visinska razlika (m)		12	30	30	30	30	30	30	30	30
Max. dužina instalacije (m)		20	30	30	30	50	50	50	70	70
Prednapunjena za dužinu cijevi		20	20	30	30	30	30	30	30	30
Promjer cijevi (mm) tekuće faze		6,35 (1/4")	6,35 (1/4")	6,35 (1/4")	9,52 (3/8")	9,52 (3/8")	12,7 (1/2")	12,7 (1/2")	9,52 (3/8")	12,7 (1/2")
Promjer cijevi (mm) plinovite faze		9,52 (3/8")	12,7 (1/2")	15,88 (5/8")	15,88 (5/8")	15,88 (5/8")	15,88 (5/8")	15,88 (5/8")	25,4 (1")	25,4 (1")
Radna tvar/GWP		R32/675	R32/675	R32/675	R32/675	R32/675	R32/675	R32/675	R32/675	R32/675
Punjenje u kg/tona CO <sub>2</sub> - EKV		1,14/2,40	1,60/3,34	1,80/3,76	1,80/3,76	3,00/6,26	4,50/9,40	4,50/9,40	6,50/13,57	7,70/16,08



**PUZ-ZM100/125/140**  
**PUZ-ZM200/250**

**PUZ-ZM60/71**



**PUZ-ZM35/50**



### POWER INVERTER

Cjevovod	Snaga (kW)	3,5	5,0	6,0	7,1	10,0	12,5	14,0	19,0	22,0
Max. visinska razlika (m)		30	30	30	30	30	30	30	30	30
Max. dužina instalacije (m)		50	50	50	50	75	75	75	100	100
Prednapunjena za dužinu cijevi		20	20	30	30	30	30	30	30	30
Promjer cijevi (mm) tekuće faze		6,35 (1/4")	6,35 (1/4")	9,52 (3/8")	9,52 (3/8")	9,52 (3/8")	9,52 (3/8")	9,52 (3/8")	9,52 (3/8")	12,7 (1/2")
Promjer cijevi (mm) plinovite faze		12,7 (1/2")	12,7 (1/2")	15,88 (5/8")	15,88 (5/8")	15,88 (5/8")	15,88 (5/8")	15,88 (5/8")	25,4 (1")	25,4 (1")
Radna tvar/GWP		R32/675	R32/675	R32/675	R32/675	R32/675	R32/675	R32/675	R32/675	R32/675
Punjenje u kg/tona CO <sub>2</sub> - EKV		2,20/4,59	2,40/5,01	3,50/7,31	3,50/7,31	5,00/10,44	5,00/10,44	5,00/10,44	7,10/14,82	7,70/16,08

### ZUBADAN







Cjevovod	model	PUHZ-SHW112VAA	PUHZ-SHW112YAA	PUHZ-SHW140YHA
Max. visinska razlika (m)		30	30	30
Max. dužina instalacije (m)		75	75	75
Promjer cijevi (mm) plinovite faze		15,88 (5/8")	15,88 (5/8")	15,88 (5/8")
Promjer cijevi (mm) tekuće faze		9,52 (3/8")	9,52 (3/8")	9,52 (3/8")
Radna tvar/GWP		R410A/2088	R410A/2088	R410A/2088
Punjenje u kg/tona CO <sub>2</sub> - EKV		5,50/11,48	5,50/11,48	5,50/11,48



**PUHZ-SHW80/112/140**

# POSLOVNA SERIJA

## Unutarnje jedinice

Tip modela		kW	3,6	5,0	6,0	7,1	10,0	12,5	14,0	19,0	22,0	38,0	44,0
<b>ZIDNE JEDINICE</b>													
PKA-M(...)HAL			●	●									
PKA-M(...)KAL					●	●	●						
<b>PODSTROPNE JEDINICE</b>													
PCA-M(...)KAQ				●	●	●	●	●	●				
<b>KAZETNA JEDINICA</b>													
840 x 840 mm PLA-ZM_EA			●	●	●	●	●	●	●				
<b>KANALNE JEDINICE</b>													
Tanka kanalna jedinica PEAD-M(...)JALQ			●	●	●	●	●	●	●				
Visokotlačna kanalna jedinica PEA-M										●	●		
<b>STUPNA JEDINICA</b>													
PSA-R(...)KA							●	●	●				

# RASTIMO ZAJEDNO I RAZVIJAJMO VAŠU STRUČNOST

Zašto rasipati novac kad svaka vaša kupnja u našoj tvrtci predstavlja investiciju koja će vam osigurati brojne beneficije

## KVALITETA SERVISNE USLUGE

Stojimo vam na usluzi kroz cijelu godinu s ciljem edukacije instalatera, postprodajnom tehničkom podrškom i uslugom izlaska inženjera na teren.

## POSPRODAJNA TEHNIČKA PODRŠKA

Pružanje tehničke podrške i stručno vodstvo kada vam je pomoć najpotrebnija od strane naših stručnih djelatnika, čak i na lokaciji montaže klimatizacijske opreme. Na vama je da definirate punu oznaku i serijski broj klima uređaja i stupite u kontakt s našim djelatnicima zaduženim za tehničku podršku. Članovima VIKI kluba osiguravamo prioritet kada je u pitanju bilo kakva tehnička podrška od strane naših djelatnika.

**Usluga je dostupna svaki dan (pon-pet)  
od 08:00 do 16:00h**

**Tel:** 01 234 25 25

**Fax:** 01 234 23 13

**Email:** [tehnicka.podrska@klimatizacija.hr](mailto:tehnicka.podrska@klimatizacija.hr)

## PODRŠKA INŽENJERA NA TERENU

Pružanje tehničke podrške terenskog inženjera na mjestu montaže opreme. Sve radove na sustavu potrebno je dokumentirati u izvješću koje nam šaljete za evidenciju prije izlaska inženjera na mjesto montaže uređaja.

**Kako bi rezervirali termin terenskog inženjera**

**Tel:** 01 234 25 25

**Fax:** 01 234 23 13

**Email:** [inzenjering@klimatizacija.hr](mailto:inzenjering@klimatizacija.hr)

## TEHNIČKA EDUKACIJA VAŠEG TIMA

Moderan i vrhunski opremljen trening centar namijenjen je edukaciji instalatera, servisera, projektanata i investitora klimatizacijskih sustava koji će vođeni timom stručnih i iskusnih inženjera i servisera steći praktična znanja i iskustvo potrebno u radu s klimatizacijskom opremom.

Uz prilagođene treninge za pojedine segmente proizvoda, trening centar dizajnirali smo s ciljem podizanja standarda kvalitete instalaterske usluge te postavljanja novih mjerila u segmentu klimatizacije. Cilj nam je usavršiti sinergiju između aplikacije proizvoda, usluge montaže i servisa koju Vi, naši partneri, nudite klijentima. Na taj način želimo Vam osigurati najkvalitetniju edukaciju u najnaprednijem klimatizacijskom trening centru u Hrvatskoj.





## NAJOPSEŽNIJI ASORTIMAN KLIMA UREĐAJA ZA EDUKACIJU

Edukacija se održava u našem trening centru koji se prostire na 100 m2 prostora u Zagrebu. Trening centar je opremljen najnovijom paletom svih proizvoda koje distribuiramo. Uređaji su instalirani i u potpunosti funkcionalni kako bi polaznicima osigurali najvrednija, praktična iskustva u radu s klima uređajima. Svi moduli treninga pripremljeni su i vođeni od strane inženjera strojarstva i iskusnih terenskih serviseri klimatizacijske opreme. Količina znanja i informacija koje će se prenijeti vašem timu od velike su vrijednosti. Sve dodatne zahtjeve za edukaciju izvan predviđenog rasporeda našeg programa možete uputiti našem timu trening centra.

## ZAŠTO SE EDUCIRATI?

Cilj nam je educirati profesionalce u segmentu grijanja, klimatizacije i ventilacije te polaznicima pružiti specijalistička znanja i praktično iskustvo potrebno za ugradnju i održavanje uređaja. Inovacije i tehnološki razvoj proizvoda koje distribuiramo osiguravaju povećanje energetske učinkovitosti uz istovremeno smanjenje štetnog utjecaja na okoliš.

## ZAŠTO ULAGATI U OSPOSABLJAVANJE NA NAJNOVIJIM SUSTAVIMA?

- Brzo rastuća tržišta su dizalice topline i sustavi povrata topline koji nude izvanredne poslovne prilike za rast obima poslovanja
- Nove tehnologije zahtijevaju širok raspon znanja o grijanju i hlađenju te tehniku sigurnog rukovanja
- Pooštreni propisi zahtijevaju certificirane vještine te obnovu postojećih certifikata
- Specijalistički programi obuke pružaju neprocjenjivo iskustvo u najnovijim tehnologijama
- Unutar specijalističkog treninga pruža se najbolji temelj za stručni razvoj vašeg tima



## SADRŽAJI TRENINGA

**1** Zahtjevi prilikom instalacije i puštanja klimatizacijske opreme u pogon

**2** Napredna usluga servisa i traženje grešaka za serviseri na terenu

**3** Odabir proizvoda i moguća aplikacija pojedinih proizvoda

**4** Sustavi upravljanja te njihova aplikacija

Kako bi rezervirali svoje mjesto na jednom od treninga molimo vas da nas kontaktirate na e-mail: [treningcentar@klimatizacija.hr](mailto:treningcentar@klimatizacija.hr)



## REZERVNI DIJELOVI

Kada jedan od funkcionalnih dijelova uređaja ne radi adekvatno brz pristup rezervnim dijelovima je nužan. Na skladištu imamo više od 500 najnužnijih rezervnih dijelova, a uz potporu dobavljača i više od 10.000 dijelova dobavljivih u nekoliko dana. To nam pomaže ostvariti naš cilj, osigurati 95% najnužnijih rezervnih dijelova dostupnima unutar dva dana.

### Direktni kontakt s odjelom rezervnih dijelova

**Tel:** 01 234 25 25

**Fax:** 01 234 23 13

**Email:** rezervni.djelovi@klimatizacija.hr

## KOMERCIJALNA GARANCIJA

Ako imate kvar komponente uređaja unutar jamstvenog perioda, nastojimo takvu situaciju riješiti u najkraćem mogućem roku. Nakon potvrde dijagnoze kvara, kontaktirajte naš odjel za jamstva. Vaš zahtjev trebate predati na partnerskom portalu, gdje se nalazi obrazac za prijavu kvara ili potrebe za rezervnim dijelom, ili fax obrascem.



### KARAKTERISTIKE JAMSTVA

- Standardno tvorničko jamstvo je 3 godine
- Posebno produljeno jamstvo

Unutar jamstvenog roka, proizvodima je zajamčena garancija na tvorničke greške u materijalu i izradi. Zamjenski dijelovi će biti isporučeni besplatno.

### UVJETI ZA ISPUNJAVANJE JAMSTVA

- Oprema je instalirana i održavana od strane odgovarajućih kvalificiranih i certificiranih djelatnika, a u skladu s preporukama proizvođača
- Djelatnik je prisustvovao našem treningu za relevantnu opremu koja je instalirana
- Opetovane jamstvene zamjene će biti predmet naknadne kontrole
- Habanja su isključena

### Direktni kontakt s odjelom za jamstva

**Tel:** 01 234 25 25

**Fax:** 01 234 23 13

**Email:** jamstva@klimatizacija.hr

## DOSTAVA

Osigurat ćemo vam najbržu isporuku klimatizacijske opreme na području Republike Hrvatske po najkonkurentnijim uvjetima u suradnji sa partnerskim dostavljačkim tvrtkama.

### NADOPLATE

Teški paket	<b>12 kn</b>
Glomazni paket	<b>12 kn</b>
Teška paleta	<b>120 kn</b>
Glomazna paleta	<b>120 kn</b>

**DODATNE  
OPCIJE  
DOSTAVE**

### DOPLATE

Dostava **do 8:30h** - nadoplata **+40%** na cijene iz cjenika  
Dostava **do 10:30h** - nadoplata **+20%** na cijene iz cjenika  
Dostava **subotom** - nadoplata **+40%** na cijene iz cjenika

\* Cijene za ekspresne pošiljke se odnose na ukupnu težinu pošiljke (svih paketa koje idu na istu adresu)



Ekspresne paketne pošiljke	2 kg	5 kg	10 kg	15 kg	20 kg	25 kg	30 kg	35 kg	40 kg	45 kg	50 kg	100 kg	150 kg	200 kg	250 kg	300 kg	350 kg	400 kg	450 kg	500 kg
Cijena bez PDV-a	26 kn	29 kn	37 kn	44 kn	52 kn	57 kn	58 kn	61 kn	66 kn	69 kn	73 kn	92 kn	120 kn	145 kn	164 kn	182 kn	207 kn	233 kn	250 kn	276 kn



# ALATI

## za rashladne i klima sustave

Instalateri profesionalci zaslužuju samo najbolji alat. Visoka kvaliteta, izdržljivost i dugotrajnost našeg alata u ponudi jamstvo su visoke kvalitete instalaterskih usluga



### VAKUUM PUMPA

Pumpa podržava rad sa rashladnim medijima R32, R410A, R407C, R134a, R12, R22.



### ELEKTRONSKA VAGA

Mogućnost mjerenja do 100 kg medija uz preciznost od 0,05 %. Baterija osigurava 80 sati rada, a malena težina (4 kg) olakšava korištenje



### UREĐAJ ZA REKUPERACIJU

Uređaj je namijenjen rekuperaciji rashladnog medija iz klimatizacijskog sustava. Pokreće se pritiskom na jednu tipku, teži svega 13 kg. Dostupan model sa separacijom ulja te pročišćavanjem rashladnog medija



### MANOMETRI

Precizni manometri koji mogu očitati tlak u sustavu koji radi s rashladnim medijima R32, R410A, R134a, R22, R407C. Visoku preciznost jamči klasifikacija 1.6



### GUMENA CRIJEVA ZA RASHLADNE MEDIJE

Podržavaju rad sa rashladnim medijima R32, R410A, R134a, R12, R22. Gumena stijenka je pojačana te ima promjer od 12 mm. Crijeva dolaze u dužinama od 90 do 150 cm



### ALAT ZA PERTLANJE

Alat za pertlanje bakrenih cijevi sa ekcentričnim navojem za 45°. Podržavamo rad s cijevima promjera od 1/4 do 3/4 cola.



### REZAČ CIJEVI

Kompaktnih dimenzija i vrlo kvalitetne i dugotrajne oštrice, ovaj će vas alat oduševiti svojim performansama i cijenom

# PRIBOR ZA UGRADNJU

Odmašćene i predizolirane bakrene cijevi visoke kvalitete dostupne su u svim veličinama

Promjer		Debljina stjenke (mm)	Debljina izolacije (mm)	Pakiranje (m)
coli	mm			
1/4	6,35	0,8	6	25/50
3/8	9,52	0,8	8	25/50
1/2	12,70	0,8	8	25/50
5/8	15,88	1	10	25
3/4	19,05	1	10	25
7/8	22,22	1	10	25

\* Cijene se formiraju prema cijeni bakra na svjetskom tržištu

\*\* Za info o cijenama obratite se našim prodajnim djelatnicima

**V-ECO**

## NOSAČI VANJSKIH JEDINICA

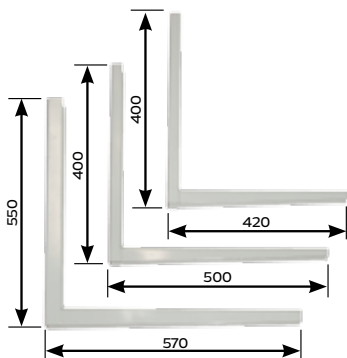

Nosači	Tip nosača	Dimenzije (mm) S/V
Pocinčani	mali	420 x 400
	srednji	500 x 400
	veliki	570 x 550
Pocinčani i plastificirani	mali	420 x 400
	srednji	500 x 400
	veliki	570 x 550
PVC	mali	450 x 450
	srednji	520 x 450
	veliki	dužina 1 m
Ojačani	srednji	600 x 600
	veliki	700 x 600 800 x 600

## SAUERMANN PUMPE ZA ODVOD KONDENZATA



## SREDSTVA ZA ČIŠĆENJE I ODRŽAVANJE KLIMA UREĐAJA

### FOAM-A-COIL™

Biorazgradivo bezkiselinsko pjeneće sredstvo za čišćenje isparivača, zrakom hlađenih kondenzatora, zračnih filtera, opreme za kondicioniranje zraka i mehaničke opreme. Neškodljiv je za sve metale, uključujući aluminij



### CLEAN-N-SAFE™

Bez-kiselinsko, nenagrizajuće sredstvo za čišćenje isparivača i zrakom hlađenih kondenzatora. Efikasno čisti i uklanja nečistoću i masnoću sa isparivača i kondenzatora klima i rashladnih uređaja. Sigurno je za upotrebu i ekološki prihvatljivo. Biorazgradivo je, nije štetan za ljude, životinjski i biljni svijet. Za razliku od drugih jakih kiselinskih i lužnatih sredstava, ovaj visoko učinkovit proizvod neće kemijski oštetiti lamele i okolne metale



### COIL DISINFECTANT™

Sredstvo za čišćenje, dezinfekciju i odstranjivanje neugodnih mirisa. Namijenjeno je za klima uređaje i opremu za filtriranje zraka. Djeluje na široki spektar bakterija i virusa, uzročnika gripe. Ako se koristi prema uputama, sprječava razvoj plijesni i neugodnih mirisa



# POVEZIVANJE UREĐAJA

MODEL	Hlađenje/Grijanje (kW)	Max. dužina instalacije (m)	Max. dužina po unut. jedinici (m)	Max. visinska razlika (m)	Prednap. za dužinu (m)	Dopuna (gr/m)	Plinovita faza mm (coll)	Tekuća faza mm (coll)	Osigurač (A)	Među-veza (mm²)	Mjesto napajanja	Napojni kabel (mm²)	Razmak nosača	Plin/GWP	Količina plina u uređaju (kg)	
STANDARD DC INVERTER	MUZ-HJ25VA	2,5/3,15	20	12	7	20	9,52 (3/8")	6,4 (1/4")	230/10	4 x 1,5	unutar. j.	3x2,5	50 cm	R410A/2088	0,7	
	MUZ-HJ35VA	3,15/3,6	20	12	7	20	9,52 (3/8")	6,4 (1/4")	230/10	4 x 1,5	unutar. j.	3x2,5	50 cm	R410A/2088	0,72	
	MUZ-HJ50VA	5,0/5,4	20	12	7	20	12,7 (1/2")	6,4 (1/4")	230/16	4 x 1,5	unutar. j.	3x2,5	50 cm	R410A/2088	1,15	
	MUZ-HJ60VA	6,1/6,8	30	15	7	20	15,88 (5/8")	6,4 (1/4")	230/16	4 x 1,5	unutar. j.	3x2,5	50 cm	R410A/2088	1,8	
STANDRAD ECO INVERTER	MUZ-HJ71VA	7,1/8,1	30	15	7	20	15,88 (5/8")	9,52 (3/8")	230/16	4 x 1,5	unutar. j.	3x2,5	50 cm	R410A/2088	1,8	
	MUZ-HR25VF	2,5/3,15	20	12	7	20	9,52 (3/8")	6,4 (1/4")	230/10	4 x 1,5	vanjska j.	3x2,5	50 cm	R32/675	0,4	
	MUZ-HR35VF	3,4/3,6	20	12	7	20	9,52 (3/8")	6,4 (1/4")	230/10	4 x 1,5	vanjska j.	3x2,5	50 cm	R32/675	0,45	
	MUZ-HR42VF	4,2/4,7	20	12	7	20	9,52 (3/8")	6,4 (1/4")	230/10	4 x 1,5	vanjska j.	3x2,5	50 cm	R32/675	0,7	
SUPER INVERTER	MUZ-HR50VF	5,0/5,4	20	12	7	20	9,52 (3/8")	6,4 (1/4")	230/16	4 x 1,5	vanjska j.	3x2,5	50 cm	R32/675	0,8	
	MUZ-SF25VE	2,5/3,2	20	12	7	30	9,52 (3/8")	6,4 (1/4")	230/10	4 x 1,5	vanjska j.	3x2,5	50 cm	R410A/2088	0,7	
	MUZ-SF35VE	3,5/4,0	20	12	7	30	9,52 (3/8")	6,4 (1/4")	230/10	4 x 1,5	vanjska j.	3x2,5	50 cm	R410A/2088	0,8	
	MUZ-SF42VE	4,2/5,4	20	12	7	30	9,52 (3/8")	6,4 (1/4")	230/10	4 x 1,5	vanjska j.	3x2,5	50 cm	R410A/2088	1,15	
SUPER INVERTER +	MUZ-SF50VE	5,0/5,8	30	15	7	20	12,7 (1/2")	6,4 (1/4")	230/16	4 x 1,5	vanjska j.	3x2,5	50 cm	R410A/2088	1,55	
	MUZ-GF60VE	6,1/6,8	30	15	10	20	15,88 (5/8")	6,4 (1/4")	230/16	4 x 1,5	vanjska j.	3x2,5	50 cm	R410A/2088	1,55	
	MUZ-GF71VE	7,1/8,1	30	15	10	55	15,88 (5/8")	9,52 (3/8")	230/16	4 x 1,5	vanjska j.	3x2,5	50 cm	R410A/2088	1,9	
	MUZ-AP25VG	2,5/3,2	20	12	7	20	9,52 (3/8")	6,4 (1/4")	230/10	4 x 1,5	vanjska j.	3x2,5	50 cm	R32/675	0,55	
KIRIGAMINE ZEN R32	MUZ-AP35VG	3,5/4,0	20	12	7	20	9,52 (3/8")	6,4 (1/4")	230/10	4 x 1,5	vanjska j.	3x2,5	50 cm	R32/675	0,55	
	MUZ-AP42VG	4,2/5,4	20	12	7	20	9,52 (3/8")	6,4 (1/4")	230/10	4 x 1,5	vanjska j.	3x2,5	50 cm	R32/675	0,7	
	MUZ-AP50VG	5,0/5,8	20	12	7	20	9,52 (3/8")	6,4 (1/4")	230/16	4 x 1,5	vanjska j.	3x2,5	50 cm	R32/675	1	
	MUZ-AP60VG	6,1/6,8	30	15	15	20	12,7 (1/2")	6,4 (1/4")	230/16	4 x 1,5	vanjska j.	3x2,5	50 cm	R32/675	1,05	
KIRIGAMINE STYLE R32	MUZ-AP70VG	7,1/8,0	30	15	15	20	12,7 (1/2")	6,4 (1/4")	230/20	4 x 1,5	vanjska j.	3x2,5	50 cm	R32/675	1,5	
	MUZ-EF25VG	2,5/3,2	20	12	7	30	9,52 (3/8")	6,4 (1/4")	230/10	4 x 1,5	vanjska j.	3x2,5	50 cm	R32/675	0,62	
	MUZ-EF35VG	3,5/4,0	20	12	7	30	9,52 (3/8")	6,4 (1/4")	230/10	4 x 1,5	vanjska j.	3x2,5	50 cm	R32/675	0,74	
	MUZ-EF42VG	4,2/5,4	20	12	7	30	9,52 (3/8")	6,4 (1/4")	230/10	4 x 1,5	vanjska j.	3x2,5	50 cm	R32/675	0,74	
PARAPETNA	MUZ-EF50VG	5,0/5,8	30	15	7	20	9,52 (3/8")	6,4 (1/4")	230/16	4 x 1,5	vanjska j.	3x2,5	50 cm	R32/675	1,05	
	MUZ-LN25VG	2,5/3,2	20	12	7	20	9,52 (3/8")	6,4 (1/4")	230/10	4 x 1,5	vanjska j.	3x2,5	50 cm	R32/675	1	
	MUZ-LN35VG	3,5/4,0	20	12	7	20	9,52 (3/8")	6,4 (1/4")	230/10	4 x 1,5	vanjska j.	3x2,5	50 cm	R32/675	1	
	MUZ-LN50VG	5,0/6,0	20	12	7	20	9,52 (3/8")	6,4 (1/4")	230/16	4 x 1,5	vanjska j.	3x2,5	50 cm	R32/675	1,25	
SUZ - MODELI R32	MUZ-LN60VG	6,1/6,8	30	15	7	20	12,7 (1/2")	6,4 (1/4")	230/16	4 x 1,5	vanjska j.	3x2,5	50 cm	R32/675	1,45	
	MUFZ-KJ25VE	2,5/3,4	20	12	7	30	9,52 (3/8")	6,4 (1/4")	230/10	4 x 1,5	vanjska j.	3x2,5	50 cm	R410A/2088	1,1	
	MUFZ-KJ35VE	3,5/4,3	20	12	7	30	9,52 (3/8")	6,4 (1/4")	230/10	4 x 1,5	vanjska j.	3x2,5	50 cm	R410A/2088	1,1	
	MUFZ-KJ50VE	5,0/6,0	30	15	7	20	12,7 (1/2")	6,4 (1/4")	230/10	4 x 1,5	vanjska j.	3x2,5	50 cm	R410A/2088	1,5	
MULTIDM SERIJA	SUZ-M25VA	2,5/2,9	20	12	7	30	9,52 (3/8")	6,4 (1/4")	230/10	4 x 1,5	vanjska j.	3x2,5	50 cm	R32/675	0,65	
	SUZ-M35VA	3,5/4,2	20	12	7	30	9,52 (3/8")	6,4 (1/4")	230/10	4 x 1,5	vanjska j.	3x2,5	50 cm	R32/675	0,9	
	SUZ-M50VA	5,0/6,0	30	30	7	20	9,52 (3/8")	6,4 (1/4")	230/16	4 x 1,5	vanjska j.	3x2,5	50 cm	R32/675	1,2	
	SUZ-M60VA	6,1/7,4	30	30	7	20	15,88 (5/8")	6,4 (1/4")	230/16	4 x 1,5	vanjska j.	3x2,5	50 cm	R32/675	1,25	
MULTI HA SERIJA R32	SUZ-M71VA	7,1/8,0	30	30	7	55	15,88 (5/8")	9,52 (3/8")	230/20	4 x 1,5	vanjska j.	3x2,5	50 cm	R32/675	1,45	
	MXZ-2DM40VA	4,0/4,3	30	20	15/10**	20	9,52 (3/8")	6,4 (1/4")	230/10	4 x 1,5	vanjska j.	3x2,5	50 cm	R410A/2088	0,95	
	MXZ-3DM50VA	5,0/6,0	50	25	15/10**	40	20	9,52 (3/8")	6,4 (1/4")	230/16	4 x 1,5	vanjska j.	3x2,5	50 cm	R410A/2088	2,7
	MXZ-2HA40VF	4,0/4,3	30	20	15/10**	30	0	9,52 (3/8")	6,4 (1/4")	230/10	4 x 1,5	vanjska j.	3x2,5	50 cm	R32/675	0,9
MULTI R410A	MXZ-2HA50VF	5,0/6,0	30	20	15/10**	30	0	9,52 (3/8")	6,4 (1/4")	230/16	4 x 1,5	vanjska j.	3x2,5	50 cm	R32/675	0,9
	MXZ-3HA40VF	5,0/6,0	50	25	15/10**	40	20	9,52 (3/8")	6,4 (1/4")	230/16	4 x 1,5	vanjska j.	3x2,5	50 cm	R32/675	1,6
	MXZ-2D42VA	4,0/4,5	30	20	15/10**	20	20	9,52 (3/8")	6,4 (1/4")	230/10	4 x 1,5	vanjska j.	3x2,5	50 cm	R410A/2088	1,3
	MXZ-2D53VA	5,3/6,4	30	20	15/10**	20	20	9,52 (3/8")	6,4 (1/4")	230/10	4 x 1,5	vanjska j.	3x2,5	50 cm	R410A/2088	1,3
MULTI R32	MXZ-3E54VA	5,4/7,0	50	25	15/10**	40	20	9,52 (3/8")	6,4 (1/4")	230/16	4 x 1,5	vanjska j.	3x2,5	50 cm	R410A/2088	2,7
	MXZ-3E68VA	6,8/8,6	60	25	15/10**	40	20	9,52 (3/8")	6,4 (1/4")	230/16	4 x 1,5	vanjska j.	3x2,5	50 cm	R410A/2088	2,7
	MXZ-4E72VA	7,2/8,6	60	25	15/10**	40	20	3x9,52(3/8") 1x12,7(1/2")	6,4 (1/4")	230/16	4 x 1,5	vanjska j.	3x2,5	50 cm	R410A/2088	2,7
	MXZ-4E83VA	8,3/9,3	70	25	15/10**	25	20	3x9,52(3/8") 1x12,7(1/2")	6,4 (1/4")	230/16	4 x 1,5	vanjska j.	3x2,5	60 cm	R410A/2088	2,99
MULTI R32	MXZ-5E102VA	10,2/10,5	80	25	15/10**	0	20	4x9,52(3/8") 1x12,7(1/2")	6,4 (1/4")	230/20	4 x 1,5	vanjska j.	3x2,5	60 cm	R410A/2088	2,99
	MXZ-6D122VA	12,2/14,0	80	25	15/10**	30	20	5x9,52(3/8") 1x12,7(1/2")	6,4 (1/4")	230/25	4 x 1,5	vanjska j.	3x4	60 cm	R410A/2088	4
	MXZ-2F42VF	4,2/4,5	30	20	15/10**	30	0	9,52 (3/8")	6,4 (1/4")	230/10	4 x 1,5	vanjska j.	3x2,5	50 cm	R32/675	1,2
	MXZ-2F53VF	5,3/6,4	30	20	15/10**	30	0	9,52 (3/8")	6,4 (1/4")	230/10	4 x 1,5	vanjska j.	3x2,5	50 cm	R32/675	1,2
MULTI R32	MXZ-3F54VF	5,4/7,0	50	25	15/10**	30	0	9,52 (3/8")	6,4 (1/4")	230/16	4 x 1,5	vanjska j.	3x2,5	50 cm	R32/675	1,4
	MXZ-3F54VF2	5,4/7,0	50	25	15/10**	30	0	9,52 (3/8")	6,4 (1/4")	230/16	4 x 1,5	vanjska j.	3x2,5	50 cm	R32/675	2,4
	MXZ-3F68VF	6,8/8,6	60	25	15/10**	***	20	9,52 (3/8")	6,4 (1/4")	230/16	4 x 1,5	vanjska j.	3x2,5	50 cm	R32/675	1,4
	MXZ-3F68VF2	6,8/8,6	60	25	15/10**	***	20	9,52 (3/8")	6,4 (1/4")	230/16	4 x 1,5	vanjska j.	3x2,5	50 cm	R32/675	2,4
MULTI R32	MXZ-4F72VF	7,2/8,6	60	25	15/10**	***	20	3x9,52(3/8") 1x12,7(1/2")	6,4 (1/4")	230/20	4 x 1,5	vanjska j.	3x2,5	50 cm	R32/675	1,4
	MXZ-4F72VF2	7,2/8,6	60	25	15/10**	***	20	3x9,52(3/8") 1x12,7(1/2")	6,4 (1/4")	230/20	4 x 1,5	vanjska j.	3x2,5	50 cm	R32/675	2,4
	MXZ-4F80VF2	8,0/8,8	60	25	15/10**	***	20	3x9,52(3/8") 1x12,7(1/2")	6,4 (1/4")	230/20	4 x 1,5	vanjska j.	3x2,5	50 cm	R32/675	2,4

\* vanjska jedinica ispod unutarnjih jedinice  
\*\* vanjska jedinica iznad unutarnjih jedinice

\*\*\* dopuna prema uputama u instacijskoj priručnici

## UVJETI PRODAJE

- Cijene FCO Zagreb
- Cijenom nije obuhvaćena montaža
- Rok isporuke: - centralno skladište odmah  
- prema narudžbi 3 - 5 radnih dana
- Jamstveni rok: 36 mjeseci
- Cijene u kunama su formirane prema tečaju EUR-a. Ukoliko dođe do značajnije promijene tečaja EUR-a izvršit će se korekcija cijena
- Cijene su podložne promjenama bez prethodne najave



## NAČIN PLAĆANJA

- Za gotovinsko plaćanje odobravamo popust
- American Express - do 24 rata bez kamata,
- Maestro PBZ - od 2 do 12 rata bez kamata
- Visa PBZ - od 2 do 12 rata bez kamata
- Master Card Zagrebačke banke na 2 - 12 rata bez kamata
- Diners - 2 - 12 rata bez kamata
- Poslovni interes (rabat) utvrđuje se sporazumno sa svakim poslovnim partnerom



# DISTRIBUTER ZA INSTALATERA PROFESIONALCA



**VEKA-ING** d.o.o.  
IME ZA VRHUNSKU KLIMATIZACIJU

Powered by

 **klimaticizacija.hr**

 +385 1 234 25 25  
fax: +385 1 234 23 13

 Kneza Branimira 189  
10040 Zagreb

 [info@klimaticizacija.hr](mailto:info@klimaticizacija.hr)

 [www.klimaticizacijahr](http://www.klimaticizacijahr)