

VRHUNSKI KLIMA UREĐAJI

čekaju vrhunskog
majstora. Spremni
za dostavu i montažu.

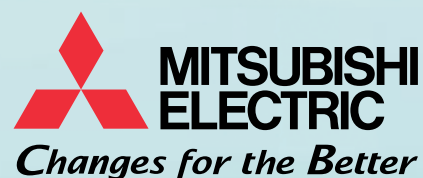

**veleprodajni cjenik
klima uređaja 2017/2018**

VEKA-ING d.o.o.
IME ZA VRHUNSKU KLIMATIZACIJU

Powered by
 **klimatizacija.hr**

VISOKA ENERGETSKA

zajednički je nazivnik svih klima uređaja proizvođača

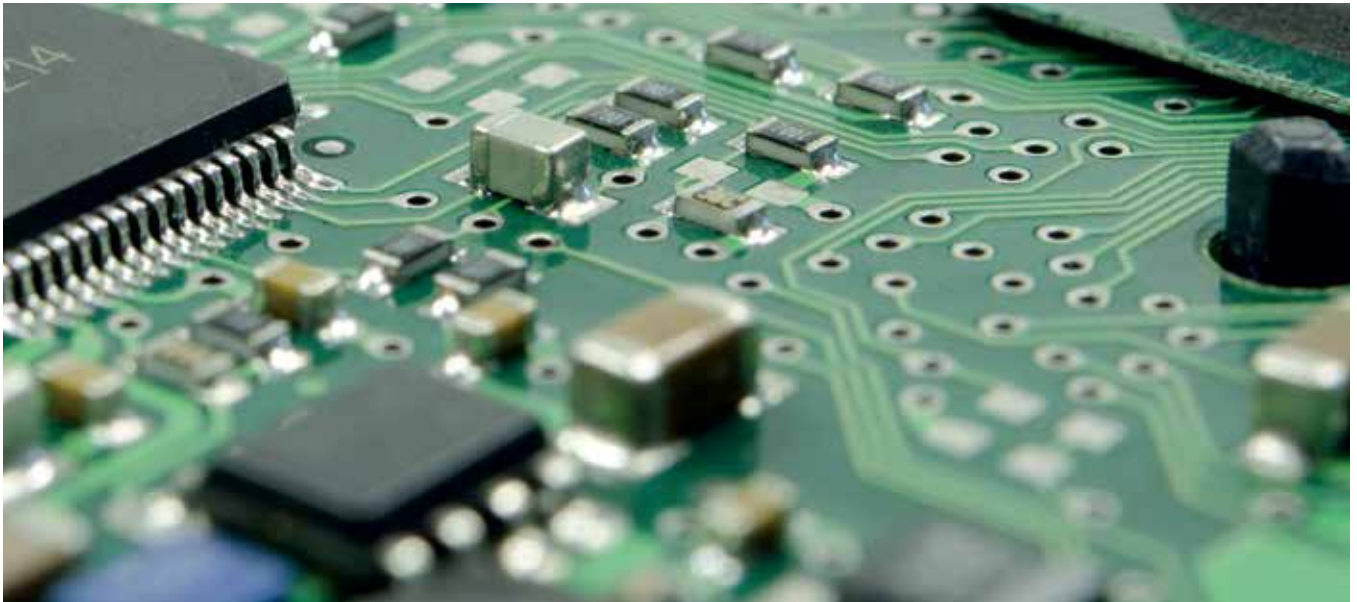

Dobro došli u obitelj najboljih klima uređaja na svijetu! Stalnim razvojem i usavršavanjem stvoreni su uređaji najvišeg stupnja učinkovitosti koja postavljaju mjerila u svjetskim okvirima

3-GODIŠNJE JAMSTVO

JAPANSKI PROIZVOĐAČ KLIMA UREĐAJA karakterizira trogodišnje tvorničko jamstvo. Dokaz je to u prilog nenadmašnoj kvaliteti i pouzdanosti Mitsubishi Electric klima uređaja.

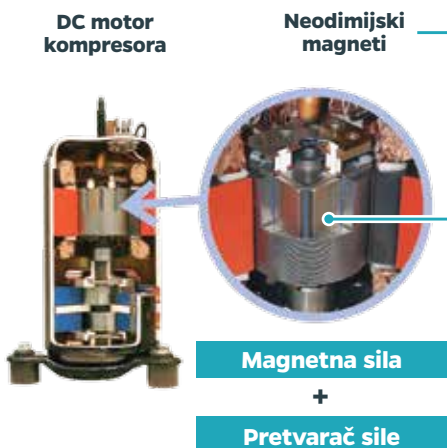

DC ROTACIJSKI KOMPRESOR

Rezultat tradicije ulaganja iznimnih sredstava u istraživanje i razvoj je pred vama. U sklopu europske regulative o sezonskoj potrošnji klima uređaja, modeli japanskog proizvođača postavljaju standarde u rekordno niskoj potrošnji električne energije kojoj trenutno ne može konkurirati niti jedan proizvođač klimatizacijskih uređaja.

“I - SEE” SENZOR

Kontrolira temperaturne razlike u prostoriji tako da ju podijeli u 752 zone te očitava temperaturu pri podu. Na taj se način osigurava optimalna potrošnja energije u svakom režimu rada. U slučaju da u prostoriji ne borave osobe, uređaj se prebacuje u režim uštede energije te po povratku prve osobe u prostor vraća na zadane postavke.

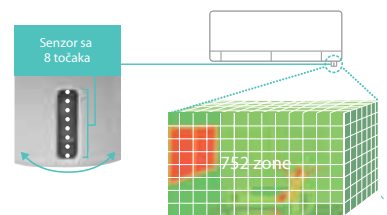

A UČINKOVITOST

Prodača Mitsubishi Electric

NOVA ENERGETSKA UČINKOVITOST

Početak 2013. godine članice EU aktivirale su regulativu ErP (Energy-related-Products) koja obuhvaća sve klima uređaje snage do 12 kW. Cilj ErP regulative je 20% smanjenje potrošnje primarne energije, 20% smanjenje emisije CO₂ i 20% povećanje korištenja obnovljivih izvora energije. Sve je to potrebno ostvariti do 2020. godine.



- 20%** smanjenje potrošnje primarne energije
- 20%** smanjenje emisije CO₂
- 20%** povećanje udjela obnovljivih izvora energije

NALJEPNICA ZA NOVU "ENERGETSKU UČINKOVITOST"

Razredi energetske učinkovitosti A+++ do D SEER u režimu hlađenja

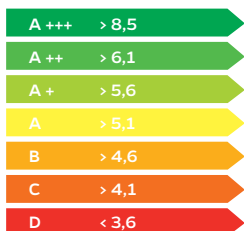

Razvrstavanje energetske učinkovitosti Razredi energetske učinkovitosti u režimu hlađenja i grijanja pojedinog modela uređaja

Nominalni učin u režimu hlađenja SEER-vrijednost Godišnja potrošnja električne energije za hlađenje

Buka pri radu unutarnja/vanjska jedinica Navode se veličine zvučne snage za unutarnju i vanjsku jedinicu, koje za razliku od zvučnog tlaka ne ovise o mjestu izvora odnosno primatelja

Učin hlađenja ≤ 6 kW		Učin hlađenja > 6 kW ≤ 12 kW	
Unutarnja jedinica	Vanjska jedinica	Unutarnja jedinica	Vanjska jedinica
60 dB(A)	65 dB(A)	65 dB(A)	70 dB(A)

Naziv ili robna marka proizvođača
 Naziv uređaja/oznaka modela
 SEER i SCOP
 SEER (Seasonal Energy Efficiency Ratio) navodi sezonski koeficijent učinkovitosti u režimu hlađenja
 SCOP (Seasonal Coefficient of Performance) označava sezonski koeficijent učinkovitosti u režimu grijanja
 Razredi energetske učinkovitosti A+++ do D SCOP u režimu grijanja

A+++	> 5,1
A++	> 4,6
A+	> 4,0
A	> 3,4
B	> 3,1
C	> 2,8
D	< 2,5





Nominalni učin u režimu grijanja
 SCOP-vrijednost
 Godišnja potrošnja električne energije za grijanje

Klimatske zone
 Područje EU-a podijeljeno je radi klasifikacije kod režima grijanja u tri klimatske zone.

Informacija o vremenu uz podatke na naljepnici

AKTIVNA OBRADA ZRAKA

Dok je u funkciji, klima uređaj obrađuje zrak koji

Model	Zidna jedinica				
					
Oznaka model	Standard Inverter HJ/DM/WN	Super Inverter SF/GF	Kirigamine Zen	Kirigamine Luxe Inverter	Elite Inverter
Anti alergijski filter		•	•	•	•
Autodijagnoza		•	•	•	•
Automatski režim rada	•	•	•	•	•
Automatski ponovno uključivanje	•	•	•	•	•
Eco režim	•	•	•	•	•
Funkcija samočišćenja					
Hi-Power režim	•	•	•	•	•
Ionizator zraka			•		
Katehinski filter		•	•	•	•
Niska razina buke vanjske jedinice	•	•	•	•	•
Održavanje temperature 8-10°C					
Plasma filter				•	•
Senzor prisutnosti osoba				•	•
Tihi rad	•	•	•	•	•
Timer	•	•	•	•	•
Wifi povezivost	○	○	○	○	○



STANDARD INVERTER

Inverterski model koji predstavlja ulaznicu u svijet štedljivih uređaja. Zahvaljujući visoko učinkovitom kompresoru, ovaj model zadovoljava stroge propise Erp regulative te se pozicionirao u visok energetske razred



TIHI RAD - 22 dB

Buka koju proizvodi unutarnja jedinica gotovo je nezamjetna te se može mjeriti sa ljudskim šapatom. Spavanje uz uključen klima uređaj nikada nije bilo ugodnije

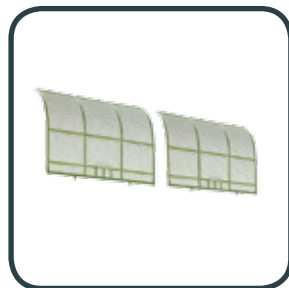

CATECHIN FILTER (OPCIJA)

Efikasan filterski sustav opremljen je antioksidansima koji su djelotvorni protiv virusa i bakterija



OFF KONTAKT

Mogućnost spajanja Off kontakta koji omogućuje prekid rada klima uređaja prilikom aktiviranja prozorskog kontakta



POVEĆANI UČINI

Paleta HJ modela proširena je modelima učina 6,1 i 7,1 kW koji ulaze u energetske razred A+/A+

**PODRUČJE
RADA**



OD **+15°C**
DO **+46°C**



OD **-10°C**
DO **+24°C**

**ENERGETSKA
UČINKOVITOST**

SEER
5,1



SCOP
3,8



Podaci se odnose na model snage 2,5 kW



MUZ-HJ25/35



MUZ-HJ50



MUZ-HJ60/71

UNUTARNJA JEDINICA		MSZ-HJ25VA	MSZ-HJ35VA	MSZ-HJ50VA	MSZ-HJ60VA	MSZ-HJ71VA
VANJSKA JEDINICA		MUZ-HJ25VA	MUZ-HJ35VA	MUZ-HJ50VA	MUZ-HJ60VA	MUZ-HJ71VA
Rashladni učin	kW *	2,5	3,15	5,0	6,1	7,1
Raspon rashladnog učina (min.-max.)	kW *	1,3 - 3,0	1,4 - 3,5	1,3 - 5,0	1,7 - 7,1	1,8 - 7,1
Snaga električnog priključka	kW *	0,73	1,04	2,05	1,90	2,33
Pdesignnc	kW *	2,5	3,1	5,0	6,1	7,1
SEER / Energetska klasa	*	5,1 / A	5,1 / A	6,0 / A+	6,0 / A+	5,6 / A+
Godišnja potrošnja energije	kWh *	171	212	292	354	441
Učin grijanja	kW *	3,15	3,6	5,4	6,8	8,1
Raspon učina grijanja (min.-max.)	kW *	0,9-3,5	1,1-4,1	1,4-6,5	1,5-8,4	1,5-8,5
Snaga električnog priključka	kW *	0,87	0,99	1,48	1,7	2,44
Pdesignh	kW *	1,9	2,4	3,8	4,6	5,4
SCOP / Energetska klasa	*	3,8 / A	3,8 / A	4,2 / A+	4,1 / A+	4,0 / A+
Godišnja potrošnja energije	kWh *	698	885	1267	1544	1854
UNUTARNJA JEDINICA		MSZ-HJ25VA	MSZ-HJ35VA	MSZ-HJ50VA	MSZ-HJ60VA	MSZ-HJ71VA
Protok zraka	m ³ /h *	228 - 570	228 - 654	378 - 774	558 - 1194	600 - 1194
Razina buke (h/l)	dB(A) *	43 / 22	45 / 22	45 / 28	50 / 31	50 / 33
Protok zraka	m ³ /h *	210 - 600	210 - 618	336 - 858	564 - 1194	618 - 1194
Razina buke (h/l)	dB(A) *	43 / 23	44 / 23	47 / 27	49 / 31	49 / 33
Dimenzije (V×Š×D)	mm	290 x 799 x 232	290 x 799 x 232	290 x 799 x 232	305 x 923 x 250	305 x 923 x 250
Težina	kg	9	9	9	13	13
VANJSKA JEDINICA		MUZ-HJ25VA	MUZ-HJ35VA	MUZ-HJ50VA	MUZ-HJ60VA	MUZ-HJ71VA
Razina buke	dB(A)	50	50	50	55	55
Dimenzije (V×Š×D)	mm	538 x 699 x 249	538 x 699 x 249	550 x 800 x 285	880 x 840 x 330	880 x 840 x 330
Težina	kg	24	25	36	55	55
Promjer cijevi - plin	mm (col)	9,52 (3/8)	9,52 (3/8)	12,7 (1/2)	15,88 (5/8)	15,88 (5/8)
Promjer cijevi - tekućina	mm (col)	6,35 (1/4)	6,35 (1/4)	6,35 (1/4)	6,35 (1/4)	9,52 (3/8)
Maksimalna duljina cijevi	m	20	20	20	30	30
Maksimalna visinska razlika	m	12	12	12	15	15
Napon priključka	V-Ph-Hz	230 - 1 - 50	230 - 1 - 50	230 - 1 - 50	230 - 1 - 50	230 - 1 - 50
Radna tvar/GWP		R410A/2088	R410A/2088	R410A/2088	R410A/2088	R410A/2088
Punjenje u kg/tona CO ₂ - EKV		0,7/1,46	0,72/1,50	1,15/2,40	1,8/3,76	1,8/3,76
Cijena bez PDV-a (kn)		3.330,00	3.680,00	6.340,00	8.010,00	9.190,00

* hlađenje ❄️ grijanje ☀️



STANDARD INVERTER +

Tražite li visoku energetska učinkovitost uz razumnu cijenu, novi inverterski model idealan je izbor zahvaljujući A+ energetskom razredu



TIHI RAD - 22 dB

Buka koju proizvodi unutarnja jedinica gotovo je nezamjetna te se može mjeriti sa ljudskim šapatom. Spavanje uz uključen klima uređaj nikada nije bilo ugodnije

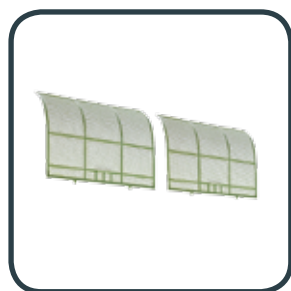

CATECHIN FILTER (OPCIJA)

Efikasan filterski sustav opremljen je antioksidansima koji su djelotvorni protiv virusa i bakterija



OFF KONTAKT

Mogućnost spajanja Off kontakta koji omogućuje prekid rada klima uređaja prilikom aktiviranja prozorskog kontakta



WI-FI POVEZIVOST

Uređajem je moguće upravljati putem pametnog telefona ili računala putem sučelja MAC-557IF-E ili MAC-567IF-E

**PODRUČJE
RADA**



OD **-10°C**
DO **+46°C**



OD **-10°C**
DO **+24°C**

**ENERGETSKA
UČINKOVITOST**

SEER
5,8

A+

SCOP
4,1

A+

Podaci se odnose na model snage 2,5 kW



UNUTARNJA JEDINICA		MSZ-DM25VA	MSZ-DM35VA
VANJSKA JEDINICA		MUZ-DM25VA	MUZ-DM35VA
Rashladni učin	kW *	2,5	3,15
Raspon rashladnog učina (min.-max.)	kW *	1,3 - 3,0	1,4 - 3,5
Snaga električnog priključka	kW *	0,71	1,02
Pdesignc	kW *	2,5	3,1
SEER / Energetska klasa	*	5,8 / A+	5,7 / A+
Godišnja potrošnja energije	kWh *	149	190
Učin grijanja	kW *	3,15	3,6
Raspon učina grijanja (min.-max.)	kW *	0,9-3,5	1,1-4,1
Snaga električnog priključka	kW *	0,85	0,97
Pdesignh	kW *	1,9	2,4
SCOP / Energetska klasa	*	4,1 / A+	4,1 / A+
Godišnja potrošnja energije	kWh *	647	809
UNUTARNJA JEDINICA		MSZ-DM25VA	MSZ-DM35VA
Protok zraka	m ³ /h *	228 - 570	228 - 654
Razina buke (h/l)	dB(A) *	43 / 22	45 / 22
Protok zraka	m ³ /h *	210 - 600	210 - 618
Razina buke (h/l)	dB(A) *	43 / 23	44 / 23
Dimenzije (V×Š×D)	mm	290 x 799 x 232	290 x 799 x 232
Težina	kg	9	9
VANJSKA JEDINICA		MUZ-DM25VA	MUZ-DM35VA
Razina buke	dB(A)	50	51
Dimenzije (V×Š×D)	mm	538 x 699 x 249	538 x 699 x 249
Težina	kg	24	25
Promjer cijevi - plin	mm (col)	9,52 (3/8)	9,52 (3/8)
Promjer cijevi - tekućina	mm (col)	6,35 (1/4)	6,35 (1/4)
Maksimalna duljina cijevi	m	20	20
Maksimalna visinska razlika	m	12	12
Napon priključka	V-Ph-Hz	230 - 1 - 50	230 - 1 - 50
Radna tvar/GWP		R410A/2088	R410A/2088
Punjenje u kg/tona CO ₂ - EKV		0,70/1,46	0,72/1,50
Cijena bez PDV-a (kn)		3.530,00	3.990,00
WI-FI upravljanje bez PDV-a (kn)			385,00

* hlađenje ☀️ grijanje



ACCEPT INVERTER

Korak ispred ostalih, sažetak je funkcija koje nudi novi model u ponudi japanskog proizvođača. Energetski razred A++ uz iznimnu pouzdanost i kvalitetu biti će presudan razlog kod mnogih kupaca



TIHI RAD - 22 dB

Buka koju proizvodi unutarnja jedinica gotovo je nezamjetna te se može mjeriti sa ljudskim šapatom. Spavanje uz uključen klima uređaj nikada nije bilo ugodnije



A++ ENERGETSKI RAZRED

Visoki energetski razred po vrlo prihvatljivoj cijeni glavna je odlika ovog Mitsubishi Electric klima uređaja



OFF KONTAKT

Mogućnost spajanja Off kontakta koji omogućuje prekid rada klima uređaja prilikom aktiviranja prozorskog kontakta



WI-FI POVEZIVOST

Uređajem je moguće upravljati putem pametnog telefona ili računala putem sučelja MAC-557IF-E ili MAC-567IF-E

**PODRUČJE
RADA**



OD **-10°C**
DO **+46°C**



OD **-15°C**
DO **+24°C**

**ENERGETSKA
UČINKOVITOST**

SEER
6,2

A++

SCOP
4,2

A+

Podaci se odnose na model snage 2,5 kW



UNUTARNJA JEDINICA VANJSKA JEDINICA		MSZ-WN25VA MUZ-WN25VA	MSZ-WN35VA MUZ-WN35VA
Rashladni učin	kW *	2,5	3,1
Raspon rashladnog učina (min.-max.)	kW *	1,3 - 3,0	1,4 - 3,5
Snaga električnog priključka	kW *	0,71	1,02
Pdesignc	kW *	2,5	3,1
SEER / Energetska klasa	*	6,2 / A++	6,2 / A++
Godišnja potrošnja energije	kWh *	141	173
Učin grijanja	kW *	3,15	3,6
Raspon učina grijanja (min.-max.)	kW *	0,9-3,5	1,1-4,1
Snaga električnog priključka	kW *	0,85	0,97
Pdesignh	kW *	1,9	2,4
SCOP / Energetska klasa	*	4,2 / A+	4,3 / A+
Godišnja potrošnja energije	kWh *	628	793
UNUTARNJA JEDINICA		MSZ-WN25VA	MSZ-WN35VA
Protok zraka	m ³ /h *	228 - 570	228 - 684
Razina buke (h/l)	dB(A) *	43 / 22	46 / 22
Protok zraka	m ³ /h *	210 - 600	210 - 618
Razina buke (h/l)	dB(A) *	43 / 23	44 / 23
Dimenzije (V×Š×D)	mm	290 x 799 x 232	290 x 799 x 232
Težina	kg	9	9
VANJSKA JEDINICA		MUZ-WN25VA	MUZ-WN25VA
Razina buke	dB(A)	50	52
Dimenzije (V×Š×D)	mm	538 x 699 x 249	538 x 699 x 249
Težina	kg	24	25
Promjer cijevi - plin	mm (col)	9,52 (3/8)	9,52 (3/8)
Promjer cijevi - tekućina	mm (col)	6,35 (1/4)	6,35 (1/4)
Maksimalna duljina cijevi	m	20	20
Maksimalna visinska razlika	m	12	12
Napon priključka	V-Ph-Hz	230 - 1 - 50	230 - 1 - 50
Radna tvar/GWP		R410A/2088	R410A/2088
Punjenje u kg/tona CO ₂ - EKV		0,70/1,46	0,70/1,46
Cijena bez PDV-a (kn)		4.350,00	4.960,00
WI-FI upravljanje bez PDV-a (kn)			385,00

* hlađenje ☀️ grijanje



SUPER INVERTER

Najprodavaniji model Mitsubishijeve palete nudi svjež i moderan izgled upotpunjen iznimno kompaktnim dimenzijama, niskom razinom buke i učinkovitim filterskim sustavom

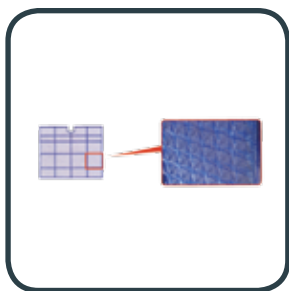

NANO PLATINUM FILTER

Zahvaljujući 3D površini, ovaj je filter iznimno učinkovit u borbi sa neželjenim česticama. Uz to, ima deodorirajući učinak jer ima sposobnost izvlačenja neugodnih mirisa iz prostora



TJEDNI TIMER

Mogućnost podešavanja rada uređaja za svaki dan u tjednu osigurat će sasvim novu razinu komfora za korisnike



ŠIROK RASPON ISPUHA

Podesive lamele na unutarnjoj jedinici omogućuju da uređaj svojim ispuhom pokriva 150 stupnjeva, odnosno podjednako hladi čitavu prostoriju (odnosi se na modele GF)



ŽIČANI DALJINSKI I WI-FI

Modele SF/GF je moguće spojiti na žičani daljinski upravljač koji se montira na zid uz pomoć sučelja MAC-397IF-E, koje je dodatna oprema. MAC-557IF-E ili MAC-567IF-E sučelje omogućuje spajanje na MELCloud (Wi-Fi upravljanje)

PODRUČJE RADA



OD **-10°C**
DO **+46°C**



OD **-15°C**
DO **+24°C**

ENERGETSKA UČINKOVITOST

SEER
7,6

A++

SCOP
4,4

A+

Podaci se odnose na model snage 2,5 kW



MSZ-SF25/35/42/50



MUZ-SF25/35/42



MSZ-GF60/71



MUZ-SF50/GF60/71

UNUTARNJA JEDINICA			MSZ-SF25VE	MSZ-SF35VE	MSZ-SF42VE	MSZ-SF50VE	MSZ-GF60VE	MSZ-GF71VE
VANJSKA JEDINICA			MUZ-SF25E	MUZ-SF35VE	MUZ-SF42VE	MUZ-SF50VE	MUZ-GF60VE	MUZ-GF71VE
Rashladni učin	kW	*	2,5	3,5	4,2	5,0	6,1	7,1
Raspon rashladnog učina (min.-max.)	kW	*	0,9 - 3,4	1,1 - 3,8	0,8 - 4,5	1,4 - 5,4	1,4 - 7,5	2,0 - 8,7
Snaga električnog priključka	kW	*	0,60	1,08	1,34	1,66	1,79	2,13
Pdesignc	kW	*	2,5	3,5	4,2	5,0	6,1	7,1
SEER / Energetska klasa		*	7,60 / A++	7,20 / A++	7,5 / A++	7,20 / A++	6,80 / A++	6,80 / A++
Godišnja potrošnja energije	kWh	*	116	171	196	246	311	364
Učin grijanja	kW	☀	3,2	4,0	5,4	5,8	6,8	8,1
Raspon učina grijanja (min.-max.)	kW	☀	1,0 - 4,1	1,3 - 4,6	1,3 - 6,0	1,4 - 7,3	2,0 - 9,3	2,2 - 9,9
Snaga električnog priključka	kW	☀	0,78	1,03	1,58	1,70	1,81	2,23
Pdesignh	kW	☀	2,4	2,9	3,8	4,2	4,6	6,7
SCOP / Energetska klasa		☀	4,40 / A+	4,40 / A+	4,40 / A+	4,40 / A+	4,30 / A+	4,20 / A+
Godišnja potrošnja energije	kWh	☀	764	923	1215	1351	1489	2204
UNUTARNJA JEDINICA			MSZ-SF25E	MSZ-SF35VE	MSZ-SF42VE	MSZ-SF50VE	MSZ-GF60VE	MSZ-GF71VE
Protok zraka	m ³ /h	*	210 - 546	210 - 546	300 - 546	336 - 594	588 - 1098	582 - 1068
Razina buke (h/l)	dB(A)	*	42 / 19	42 / 19	42 / 26	45 / 28	49 / 29	49 / 30
Protok zraka	m ³ /h	☀	210 - 618	210 - 660	300 - 684	336 - 720	588 - 1098	612 - 1068
Razina buke (h/l)	dB(A)	☀	45 / 19	46 / 19	47 / 26	49 / 28	49 / 29	49 / 30
Dimenzije (V×Š×D)	mm		299 x 798 x 195	299 x 798 x 195	299 x 798 x 195	299 x 798 x 195	325 x 1100 x 238	325 x 1100 x 238
Težina	kg		10	10	10	10	16	16
VANJSKA JEDINICA			MUZ-SF25VE	MUZ-SF35VE	MUZ-SF42VE	MUZ-SF50VE	MUZ-GF60VE	MUZ-GF71VE
Razina buke	dB(A)	*	47	49	50	52	55	55
Razina buke	dB(A)	☀	48	50	51	52	55	55
Dimenzije (V×Š×D)	mm		550 x 800 x 285	550 x 800 x 285	550 x 800 x 285	880 x 840 x 330	880 x 840 x 330	880 x 840 x 330
Težina	kg		31	31	35	55	50	53
Promjer cijevi - plin	mm (col)		9,52 (3/8)	9,52 (3/8)	9,52 (3/8)	12,7 (1/2)	15,88 (5/8)	15,88 (5/8)
Promjer cijevi - tekućina	mm (col)		6,35 (1/4)	6,35 (1/4)	6,35 (1/4)	6,35 (1/4)	6,35 (1/4)	9,52 (3/8)
Maksimalna duljina cijevi	m		20	20	20	30	30	30
Maksimalna visinska razlika	m		12	12	12	15	15	15
Napon priključka	V-Ph-Hz		230 - 1 - 50	230 - 1 - 50	230 - 1 - 50	230 - 1 - 50	230 - 1 - 50	230 - 1 - 50
Radna tvar/GWP			R410A/2088	R410A/2088	R410A/2088	R410A/2088	R410A/2088	R410A/2088
Punjenje u kg/tona CO ₂ - EKV			0,70/1,46	0,80/1,67	1,15/2,40	1,55/3,24	1,55/3,24	1,90/3,97
Cijena bez PDV-a (kn)			4.780,00	5.480,00	6.990,00	8.460,00	9.730,00	11.940,00
WI-FI upravljanje bez PDV-a (kn)						385,00		

* hlađenje ☀ grijanje



KIRIGAMINE ZEN INVERTER

Dizajniran u cijenjenom talijanskom studiju, Kirigamine Zen model zadovoljit će istančani ukus zahtjevnih korisnika. Dostupan je u tri boje kako bi se idealno uklopio baš u svaki interijer

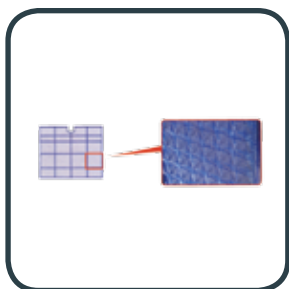

NANO PLATINUM FILTER

Zahvaljujući 3D površini, ovaj je filter iznimno učinkovit u borbi sa neželjenim česticama. Uz to, ima deodirajući učinak jer ima sposobnost izvlačenja neugodnih mirisa iz prostora



NAGRAĐIVANI DIZAJN

Vrhunski dizajn Kirigamine Zen modela priznat je od strane uglednog međunarodnog dizajnerskog foruma IF



ŽIČANI DALJINSKI I WI-FI

Modele Kirigamine Zen je moguće spojiti na žičani daljinski upravljač koji se montira na zid uz pomoć sučelja MAC-397IF-E, koje je dodatna oprema. MAC-557IF-E ili MAC-567IF-E sučelje omogućuje spajanje na MELCloud (Wi-Fi upravljanje)



TIHI RAD - 26 dB

Buka koju proizvodi unutarnja jedinica gotovo je nezamjetna te se može mjeriti sa ljudskim šapatom. Spavanje uz uključen klima uređaj nikada nije bilo ugodnije

**PODRUČJE
RADA**



OD **-10°C**
DO **+46°C**



OD **-15°C**
DO **+24°C**

**ENERGETSKA
UČINKOVITOST**

SEER
8,5

A+++

SCOP
4,7

A++

Podaci se odnose na model snage 2,5 kW



MUZ-EF50

MUZ-EF25/35/42

UNUTARNJA JEDINICA VANJSKA JEDINICA		MSZ-EF25VE MUZ-EF25VE	MSZ-EF35VE MUZ-EF35VE	MSZ-EF42VE MUZ-EF42VE	MSZ-EF50VE MUZ-EF50VE
Rashladni učin	kW *	2,5	3,5	4,2	5,0
Raspon rashladnog učina (min.-max.)	kW *	1,2 - 3,4	1,4 - 4,0	0,9 - 4,6	1,4 - 5,4
Snaga električnog priključka	kW *	0,54	0,91	1,28	1,56
Pdesignc	kW *	2,5	3,5	4,2	5,0
SEER / Energetska klasa	*	8,50 / A+++	8,50 / A+++	7,70 / A++	7,20 / A++
Godišnja potrošnja energije	kWh *	103	144	192	244
Učin grijanja	kW *	3,2	4,0	5,4	5,8
Raspon učina grijanja (min.-max.)	kW *	1,1 - 4,2	1,8 - 5,5	1,4 - 6,3	1,6 - 7,5
Snaga električnog priključka	kW *	0,70	0,95	1,46	1,56
Pdesignh	kW *	2,4	2,9	3,8	4,2
SCOP / Energetska klasa	*	4,70 / A++	4,60 / A++	4,60 / A++	4,50 / A+
Godišnja potrošnja energije	kWh *	716	882	1155	1309
UNUTARNJA JEDINICA		MSZ-EF25VE	MSZ-EF35VE	MSZ-EF42VE	MSZ-EF50VE
Protok zraka	m ³ /h *	240 - 630	240 - 630	348 - 630	348 - 660
Razina buke (h/l)	dB(A) *	42 / 21	42 / 21	42 / 28	43 / 30
Protok zraka	m ³ /h *	240 - 714	240 - 762	330 - 762	384 - 792
Razina buke (h/l)	dB(A) *	45 / 21	46 / 21	48 / 28	49 / 30
Dimenzije (V×Š×D)	mm	299 x 895 x 195	299 x 895 x 195	299 x 895 x 195	299 x 895 x 195
Težina	kg	11,5	11,5	11,5	11,5
VANJSKA JEDINICA		MUZ-EF25VE	MUZ-EF35VE	MUZ-EF42VE	MUZ-EF50VE
Razina buke	dB(A) *	47	49	50	52
Razina buke	dB(A) *	48	50	51	52
Dimenzije (V×Š×D)	mm	550 x 800 x 285	550 x 800 x 285	550 x 800 x 285	880 x 840 x 330
Težina	kg	30	35	35	54
Promjer cijevi - plin	mm (col)	9,52 (3/8)	9,52 (3/8)	9,52 (3/8)	12,7 (1/2)
Promjer cijevi - tekućina	mm (col)	6,35 (1/4)	6,35 (1/4)	6,35 (1/4)	6,35 (1/4)
Maksimalna duljina cijevi	m	20	20	20	30
Maksimalna visinska razlika	m	12	12	12	15
Napon priključka	V-Ph-Hz	230 - 1 - 50	230 - 1 - 50	230 - 1 - 50	230 - 1 - 50
Radna tvar/GWP		R410A/2088	R410A/2088	R410A/2088	R410A/2088
Punjenje u kg/tona CO ₂ - EKV		0,80/1,67	1,15/2,40	1,15/2,40	1,45/3,03
Cijena bez PDV-a (kn)	Bijela/crna	6.190,00	7.350,00	9.490,00	11.620,00
Cijena bez PDV-a (kn)	Srebrna	6.430,00	7.590,00	9.740,00	11.920,00
WI-FI upravljanje bez PDV-a (kn)				385,00	

* hlađenje ☀️ grijanje

KIRIGAMINE LUXE INVERTER

Top model u Mitsubishijevoj paleti referentni je uređaj za mnoge proizvođače. FH model jednostavno pršti inovacijama koje će vas zadiviti već na prvi pogled, riječ je o prvom klima uređaju A+++ razreda

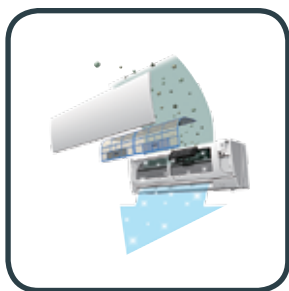

PLASMA QUAD FILTER

Nova generacija plasma filtera postavlja nove standarde u filtraciji i zaustavljanju bakterija, peludi i ostalih alergena iz zraka u prostoriji

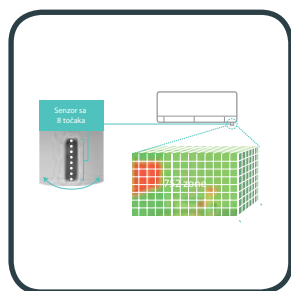

3D "I — SEE" SENZOR

Kontrola temperature u prostoriji unutar 752 zone te konstantno prilagođavanje uvjetima rada. Prepoznaje odsutnost osoba, te automatski prelazi u režim uštede energije

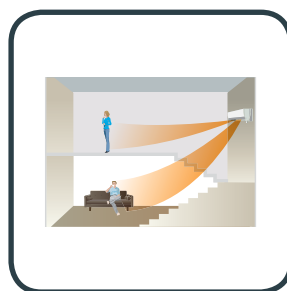

DVOSTRUKI ISPUH

Četverostruke lamele ispuha omogućuju zavidne mogućnosti usmjeravanja zraka. Moguće je podešavanje ispuha na dvije razine prostora (npr. prizemlje i galerija)



ŽIČANI DALJINSKI I WI-FI

Modele FH je moguće spojiti na žičani daljinski upravljač koji se montira na zid uz pomoć sučelja MAC-397IF-E, koje je dodatna oprema. MAC-557IF-E ili MAC-567IF-E sučelje omogućuje spajanje na MELCloud (Wi-Fi upravljanje)

PODRUČJE RADA



OD **-10°C**
DO **+46°C**



OD **-15°C**
DO **+24°C**

ENERGETSKA UČINKOVITOST

SEER
9,1



SCOP
5,1



Podaci se odnose na model snage 2,5 kW



MUZ-FH25/35



MUZ-FH50

UNUTARNJA JEDINICA		MSZ-FH25VE	MSZ-FH35VE	MSZ-FH50VE
VANJSKA JEDINICA		MUZ-FH25VE	MUZ-FH35VE	MUZ-FH50VE
Rashladni učin	kW *	2,5	3,5	5,0
Raspon rashladnog učina (min.-max.)	kW *	1,4 - 3,5	0,8 - 4,0	1,9 - 6,0
Snaga električnog priključka	kW *	0,48	0,82	1,38
Pdesignc	kW *	2,5	3,5	5,0
SEER / Energetska klasa	*	9,1 / A+++	8,9 / A+++	7,2 / A++
Godišnja potrošnja energije	kWh *	96	138	244
Učin grijanja	kW *	3,2	4,0	6,0
Raspon učina grijanja (min.-max.)	kW *	1,8 - 5,5	1,0 - 6,3	1,7 - 8,7
Snaga električnog priključka	kW *	0,58	0,80	1,48
Pdesignh	kW *	3,0	3,6	4,5
SCOP / Energetska klasa	*	5,1 / A+++	5,1 / A+++	4,6 / A++
Godišnja potrošnja energije	kWh *	819	986	1372
UNUTARNJA JEDINICA		MSZ-FH25VE	MSZ-FH35VE	MSZ-FH50VE
Protok zraka	m ³ /h *	234 - 696	234 - 696	384 - 744
Razina buke (h/l)	dB(A) *	42 / 20	42 / 21	44 / 27
Protok zraka	m ³ /h *	240 - 792	240 - 792	342 - 876
Razina buke (h/l)	dB(A) *	44 / 20	44 / 21	46 / 25
Dimenzije (V×Š×D)	mm	305(+17) x 925 x 234	305(+17) x 925 x 234	305(+17) x 925 x 234
Težina	kg	13,5	13,5	13,5
VANJSKA JEDINICA		MUZ-FH25VE	MUZ-FH35VE	MUZ-FH50VE
Razina buke	dB(A) *	46	49	51
Razina buke	dB(A) *	49	50	54
Dimenzije (V×Š×D)	mm	550 x 800 x 285	550 x 800 x 285	880 x 840 x 330
Težina	kg	37	37	55
Promjer cijevi - plin	mm (col)	9,52 (3/8)	9,52 (3/8)	12,7 (1/2)
Promjer cijevi - tekućina	mm (col)	6,35 (1/4)	6,35 (1/4)	6,35 (1/4)
Maksimalna duljina cijevi	m	20	20	30
Maksimalna višinska razlika	m	12	12	15
Napon priključka	V-Ph-Hz	230 - 1 - 50	230 - 1 - 50	230 - 1 - 50
Radna tvar/GWP		R410A/2088	R410A/2088	R410A/2088
Punjenje u kg/tona CO ₂ - EKV		1,15/2,40	1,15/2,40	1,55/3,24
Cijena bez PDV-a (kn)		6.990,00	8.330,00	11.790,00
WI-FI upravljanje bez PDV-a (kn)			385,00	

* hlađenje ☀️ grijanje

ELITE INVERTER

Novi rekorder energetske učinkovitosti te tehnološki lider među klima uređajima na tržištu. Postiže najviše SEER i SCOP koeficijente, omogućuje upravljanje WiFi-jem te ima ugrađen 3D I see sensor za prisutnost osoba

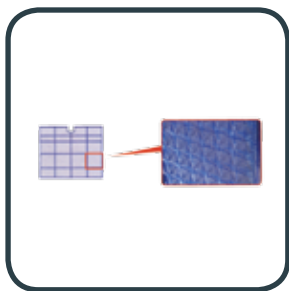

PLASMA QUAD PLUS FILTER

Najmoćniji filterski sustav koji je dostupan u klima uređaju uklanja 99% štetnih čestica iz 25 m³ zraka u samo 115 minuta



DVOSTRUKI PREMAZ ISPARIVAČA

Zahvaljujući posebnom premazu isparivača, top model Mitsubishi Electrica osigurava smanjenu potrošnju električne energije do 18%

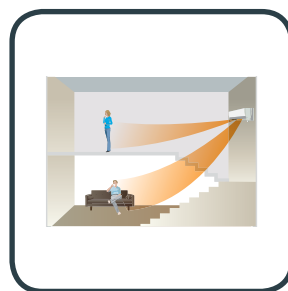

DVOSTRUKI ISPUH

Četverostruke lamele ispuha omogućuju zavidne mogućnosti usmjeravanja zraka. Moguće je podešavanje ispuha na dvije razine prostora (npr. prizemlje i galerija)



WiFi POVEZIVOST

Uređajem je moguće upravljati putem pametnog telefona ili računala. Wifi modul je obuhvaćen serijskom opremom ovog modela

PODRUČJE RADA



OD **-10°C**
DO **+46°C**



OD **-15°C**
DO **+24°C**

ENERGETSKA UČINKOVITOST

SEER
8,5

A+++

SCOP
5,2

A+++

Podaci se odnose na model snage 2,5 kW



NOVO

MUZ-LN25/35

MUZ-LN50

UNUTARNJA JEDINICA VANJSKA JEDINICA		MSZ-LN25VG MUZ-LN25VG	MSZ-LN35VG MUZ-LN35VG	MSZ-LN50VG MUZ-LN50VG	MSZ-LN60VG MUZ-LN60VG
Rashladni učin	kW *	2,5	3,5	5,0	6,1
Raspon rashladnog učina (min.-max.)	kW *	1,0 - 3,5	0,8 - 4,0	1,0 - 6,0	1,4 - 6,9
Snaga električnog priključka	kW *	0,48	0,82	1,38	1,79
Pdesignc	kW *	2,5	3,5	5,0	6,1
SEER / Energetska klasa	*	10,50 / A+++	9,50 / A+++	8,50 / A+++	7,30 / A++
Godišnja potrošnja energije	kWh *	83	128	205	285
Učin grijanja	kW *	3,2	4,0	6,0	6,8
Raspon učina grijanja (min.-max.)	kW *	0,8 - 5,4	1,0 - 6,3	1,0 - 8,2	1,8 - 9,3
Snaga električnog priključka	kW *	0,58	0,80	1,48	1,81
Pdesignh	kW *	1,7	2,0	4,5	6,0
SCOP / Energetska klasa	*	5,20 / A+++	5,10 / A+++	4,60 / A++	4,60 / A++
Godišnja potrošnja energije	kWh *	794	974	1369	1826
UNUTARNJA JEDINICA		MSZ-LN25VG	MSZ-LN35VG	MSZ-LN50VG	MSZ-LN60VG
Protok zraka	m ³ /h *	240 - 714	258 - 768	342 - 834	426 - 942
Razina buke (h/l)	dB(A) *	42 / 19	43 / 19	46 / 27	49 / 29
Protok zraka	m ³ /h *	240 - 864	258 - 822	324 - 942	396 - 942
Razina buke (h/l)	dB(A) *	45 / 19	45 / 19	47 / 25	49 / 29
Dimenzije (V×Š×D)	mm	307 x 890 x 233	307 x 890 x 233	307 x 890 x 233	307 x 890 x 233
Težina	kg	15,5	15,5	15,5	15,5
VANJSKA JEDINICA		MUZ-LN25VG	MUZ-LN35VG	MUZ-LN50VG	MUZ-LN60VG
Razina buke	dB(A) *	46	49	51	55
Razina buke	dB(A) *	49	50	54	55
Dimenzije (V×Š×D)	mm	550 x 800 x 285	550 x 800 x 285	714 x 800 x 285	880 x 840 x 330
Težina	kg	35	35	40	55
Promjer cijevi - plin	mm (col)	9,52 (3/8)	9,52 (3/8)	9,52 (3/8)	12,7 (1/2)
Promjer cijevi - tekućina	mm (col)	6,35 (1/4)	6,35 (1/4)	6,35 (1/4)	6,35 (1/4)
Maksimalna duljina cijevi	m	20	20	20	30
Maksimalna višinska razlika	m	12	12	12	15
Napon priključka	V-Ph-Hz	230 - 1 - 50	230 - 1 - 50	230 - 1 - 50	230 - 1 - 50
Radna tvar/GWP		R32/675	R32/675	R32/675	R32/675
Punjenje u kg/tona CO ₂ - EKV		1,0/0,68	1,0/0,68	1,25/0,84	1,45/0,98
Cijena bez PDV-a (kn)	Bijela	8.490,00	10.310,00	13.320,00	15.320,00
Cijena bez PDV-a (kn)	U boji	9.150,00	11.080,00	14.140,00	16.250,00

* hlađenje ☀️ grijanje

Dostupne boje su biserno bijela, crna i crvena

PARAPETNA JEDINICA

Jedinica koja u punom sjaju dolazi do izražaja u režimu grijanja. Mogućnost dvostrukog ispuha, kada topli zrak izlazi na gornjoj i prednjoj strani uređaja, parapetna jedinica može zamijeniti klasične sustave grijanja

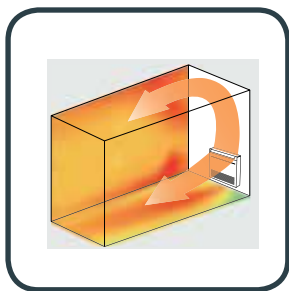

VARIJABILNI ISPUH

U režimu grijanja parapetna jedinica ispuhuje topli zrak kroz dvostruki varijabilni ispuh čime je omogućeno brzo i efikasno zagrijavanje prostora

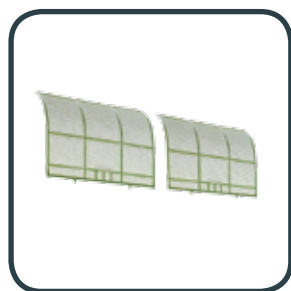

CATECHIN FILTERI

Efikasni filterski sustav opremljen je antioksidansima koji su djelotvorni protiv virusa i bakterija



TJEDNI TIMER I WI-FI

Mogućnost podešavanja rada uređaja za svaki dan u tjednu osigurat će sasvim novu razinu komfora za korisnike, baš kao i mogućnost upravljanja uređajem putem Wi-fi-ja



TIHI RAD - 20 db

Aktivacijom tipke 'Quiet' na daljinskom upravljaču, unutarnja jedinica prebacuje se na nisku brzinu ventilatora i smanjuje razinu buke na minimum

PODRUČJE RADA



OD **-10°C**
DO **+46°C**



OD **-15°C**
DO **+24°C**

ENERGETSKA UČINKOVITOST

SEER
8,5

A++

SCOP
4,5

A+

Podaci se odnose na model snage 2,5 kW

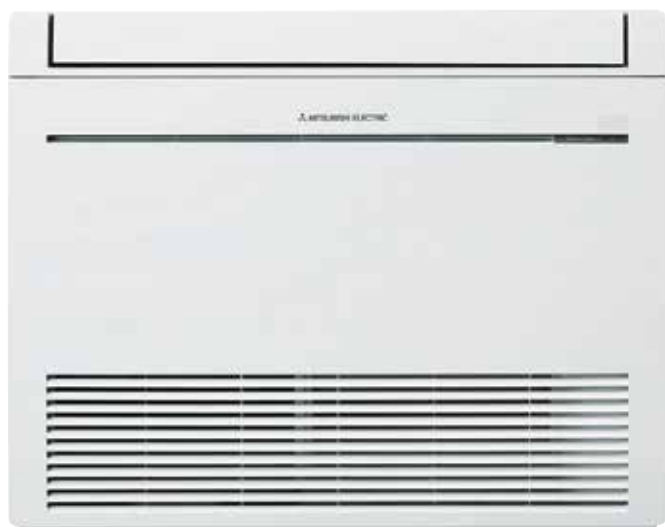

MUFZ-KJ25/35VE



MUFZ-KJ50VE

UNUTARNJA JEDINICA		MFZ-KJ25VE	MFZ-KJ35VE	MFZ-KJ50VE
VANJSKA JEDINICA		MUFZ-KJ25VE	MUFZ-KJ35VE	MUFZ-KJ50VE
Rashladni učin	kW *	2,5	3,5	5,0
Raspon rashladnog učina (min.-max.)	kW *	0,5 - 3,4	0,5 - 3,7	1,6 - 5,7
Snaga električnog priključka	kW *	0,54	0,94	1,41
SEER / Energetska klasa	*	8,5 / A+++	8,1 / A++	6,5 / A++
Godišnja potrošnja energije	kWh *	102	150	266
Učin grijanja	kW *	3,4	4,3	6,0
Raspon učina grijanja (min.-max.)	kW *	1,2 - 4,6	1,2 - 5,5	2,2 - 8,2
Snaga električnog priključka	kW *	0,77	1,10	1,61
SCOP / Energetska klasa	*	4,5 / A+	4,4 / A+	4,3 / A+
Godišnja potrošnja energije	kWh *	1059	1110	1406
UNUTARNJA JEDINICA		MFZ-KJ25VE	MFZ-KJ35VEA	MFZ-KJ50VE
Protok zraka	m ³ /h	234 - 492	234 - 492	336 - 636
Razina buke (h/l)	dB(A)	19 / 41	19 / 41	27 / 44
Dimenzije (V×Š×D)	mm	600 x 750 x 215	600 x 750 x 215	600 x 750 x 215
Težina	kg	15	15	15
VANJSKA JEDINICA		MUFZ-KJ25VE	MUFZ-KJ35VE	MUFZ-KJ50VE
Razina buke	dB(A)	46	47	49
Dimenzije (V×Š×D)	mm	550 x 800 x 285	550 x 800 x 285	880 x 840 x 330
Težina	kg	37	37	55
Promjer cijevi - plin	mm (col)	9,52 (3/8)	9,52 (3/8)	12,7 (1/2)
Promjer cijevi - tekućina	mm (col)	6,35 (1/4)	6,35 (1/4)	6,35 (1/4)
Maksimalna duljina cijevi	m	20	20	30
Maksimalna visinska razlika	m	12	12	15
Napon priključka	V-Ph-Hz	230 - 1 - 50	230 - 1 - 50	230 - 1 - 50
Radna tvar/GWP		R410A/2088	R410A/2088	R410A/2088
Punjenje u kg/tona CO ₂ - EKV		1,10/2,30	1,10/2,30	1,50/3,13
Cijena bez PDV-a (kn)		9.120,00	9.990,00	14.700,00
Wi-Fi upravljanje bez PDV-a (kn)			385,00	

* hlađenje ❄️ grijanje ☀️

KANALNA JEDINICA

Jedinica smanjenih dimenzija omogućava ugradnju u spuštenu strop visine od svega 210 mm, čime je ovaj model idealan za hotelske sobe, dnevne boravke i poslovne prostore gdje želite 'sakriti' klima uređaj



SPUŠTENI STROP

Mogućnost ugradnje uređaja u spuštenu strop visine od svega 210 mm čini ovaj model kompaktnim i praktičnim



PONOVO KORIŠTENJE CJEVOVODA

Želite iskoristiti postojeću instalaciju za klima uređaj? Nema problema, uređaji Mitsubishi Electric podržavaju mogućnost korištenja postojećih cijevi

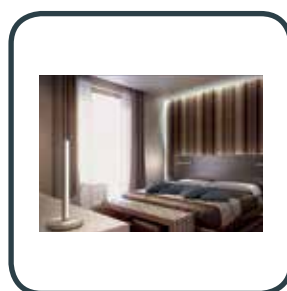

IDEALNA ZA HOTELSKE SOBE

Zahvaljujući kompaktnim dimenzijama, kanalna jedinica je idealna za ugradnju u hotelske sobe, dnevne boravke i poslovne prostore



TIHI RAD - 22 db

Buka koju proizvodi unutarnja jedinica gotovo je nezamjetna te se može mjeriti sa ljudskim šapatom. Spavanje uz uključen klima uređaj nikada nije bilo ugodnije

PODRUČJE RADA



OD **-10°C (-15°C)**
DO **+46°C**



OD **-10°C**
DO **+24°C**

ENERGETSKA UČINKOVITOST

SEER 5,6

A+

SCOP 4,0

A+

Podaci se odnose na model snage 3,5 kW. Podaci u zagradi odnose se na model SUZ-KA50/60/71



SUZ-KA25/35



SUZ-KA50/60/71



PAR-32MAA

VANJSKA JEDINICA		SUZ-KA25VA	SUZ-KA35VA	SUZ-KA50VA	SUZ-KA60VA	SUZ-KA71VA
UNUTARNJA JEDINICA		SEZ-KD25VAQ	SEZ-KD35VAQ	SEZ-KD50VAQ	SEZ-KD60VAQ	SEZ-KD71VAQ
Rashladni učin	kW *	2,5	3,5	5,1	5,6	7,1
Raspon rashladnog učina (min.-max.)	kW *	1,5 - 3,2	1,4 - 3,9	2,3 - 5,6	2,3 - 6,3	2,8 - 8,3
Snaga električnog priključka	kW *	0,73	1,01	1,58	1,74	2,21
Pdesignc	kW *	2,5	3,5	5,1	5,6	7,1
SEER / Energetska klasa	*	5,2 / A	5,6 / A+	5,7 / A+	5,2 / A	5,2 / A
Godišnja potrošnja energije	kWh *	168	219	313	376	477
Učin grijanja	kW *	2,9	4,2	6,4	7,4	8,1
Raspon učina grijanja (min.-max.)	kW *	1,3 - 4,5	1,7 - 5,0	1,7 - 7,2	2,5 - 8,0	2,6 - 10,4
Snaga električnog priključka	kW *	0,80	1,13	1,80	2,20	2,27
Pdesignh	kW *	2,2	2,8	4,6	5,5	6,0
SCOP / Energetska klasa	*	3,8 / A	4,0 / A+	3,9 / A	4,1 / A+	3,8 / A
Godišnja potrošnja energije	kWh *	808	979	1653	1878	2202
UNUTARNJA JEDINICA		SEZ-KD25VAQ	SEZ-KD35VAQ	SEZ-KD50VAQ	SEZ-KD60VAQ	SEZ-KD71VAQ
Protok zraka	m ³ /h *	360 - 540	420 - 660	600 - 900	720 - 1080	720 - 1200
Razina buke (h/l)	dB(A) *	29 / 22	33 / 23	36 / 29	37 / 29	39 / 29
Dimenzije (V×Š×D)	mm	200 x 790 x 700	200 x 990 x 700	200 x 990 x 700	200 x 1190 x 700	200 x 1190 x 700
Težina	kg	18	21	23	27	27
VANJSKA JEDINICA		SUZ-KA25VA	SUZ-KA35VA	SUZ-KA50VA	SUZ-KA60VA	SUZ-KA71VA
Razina buke	dB(A)	47	49	52	55	55
Razina buke	dB(A)	48	50	52	55	55
Dimenzije (V×Š×D)	mm	550 x 800 x 285	550 x 800 x 285	880 x 840 x 330	880 x 840 x 330	880 x 840 x 330
Težina	kg	30	35	54	50	53
Promjer cijevi - plin	mm (col)	9,52 (3/8)	9,52 (3/8)	12,7 (1/2)	15,88 (5/8)	15,88 (5/8)
Promjer cijevi - tekućina	mm (col)	6,35 (1/4)	6,35 (1/4)	6,35 (1/4)	6,35 (1/4)	9,52 (3/8)
Maksimalna duljina cijevi	m	20	20	30	30	30
Maksimalna višinska razlika	m	12	12	30	30	30
Napon priključka	V-Ph-Hz	230 - 1 - 50	230 - 1 - 50	230 - 1 - 50	230 - 1 - 50	230 - 1 - 50
Radna tvar/GWP		R410A/2088	R410A/2088	R410A/2088	R410A/2088	R410A/2088
Punjenje u kg/tona CO ₂ - EKV		0,9/1,88	1,15/2,40	1,60/3,34	1,80/3,76	1,80/3,76
Cijena bez PDV-a (kn)		7.130,00	7.860,00	9.590,00	10.660,00	13.710,00
Cijena daljinskog upravljača PAR-32MAA (kn)		1.000,00				

* hlađenje ❄️ grijanje ☀️

KAZETNA JEDINICA

četverostrujna

Četverostrujna kazetna jedinica koja je pripravljena za ugradnju u euro raster strop idealna je za poslovne prostore velikih površina, sa visokim stropovima



3D "I — SEE" SENZOR (OPCIJA)

Kontrola temperature u prostoriji unutar 752 zone te konstantno prilagođavanje uvjetima rada. Prepoznaje odsutnost osoba, te automatski prelazi u režim uštede energije



KOMPAKTNE DIMENZIJE

Sa visinom ugradnje od svega 245 mm ova kazetna jedinica najniža je u klasi. Pumpa za odvod kondenzata povećana je i sada može dizati kondenzat na 850 mm.



DIMENZIJE ZA EURO RASTER

Mogućnost ugradnje u euro raster strop dimenzije 600 x 600 mm



ŽIČANI DALJINSKI

Četverostrujnu kazetu je moguće spojiti na žičani daljinski upravljač PAR-32MAA koji se montira na zid i spaja se na VAQ modele

PODRUČJE RADA



OD **-10°C (-15°C)**
DO **+46°C**



OD **-10°C**
DO **+24°C**

ENERGETSKA UČINKOVITOST

SEER 5,1

A+

SCOP 3,8

A+

Podaci se odnose na model snage 4,6 kW. Podaci u zagradi odnose se na model SUZ-KA50VA4



GOOD DESIGN



PAR-32MAA



SUZ-KA25/35



SUZ-KA50

VANJSKA JEDINICA		SUZ-KA25VA5	SUZ-KA35VA5	SUZ-KA50VA5	SUZ-KA60VA5
UNUTARNJA JEDINICA		SLZ-KF25VA2	SLZ-KF35VA2	SLZ-KF50VA2	SLZ-KF60VA2
Rashladni učin	kW *	2,6	3,5	4,6	5,6
Raspon rashladnog učina (min.-max.)	kW *	1,5 - 3,2	1,4 - 3,9	2,3 - 5,2	2,3 - 6,5
Snaga električnog priključka	kW *	0,68	0,97	1,39	1,77
Pdesignc	kW *	2,6	3,5	4,6	5,6
SEER / Energetska klasa	*	6,3 / A++	6,5 / A++	6,3 / A++	6,2 / A++
Godišnja potrošnja energije	kWh *	144	188	256	316
Učin grijanja	kW *	3,2	4,0	5,0	6,4
Raspon učina grijanja (min.-max.)	kW *	1,3 - 4,2	1,7 - 5,0	1,7 - 6,0	2,5 - 7,4
Snaga električnog priključka	kW *	0,88	1,11	1,56	2,28
Pdesignh	kW *	2,2	2,6	3,6	4,6
SCOP / Energetska klasa	*	4,3 / A+	4,3 / A+	4,3 / A+	4,1 / A+
Godišnja potrošnja energije	kWh *	716	845	1172	1572
UNUTARNJA JEDINICA		SLZ-KF25VA2	SLZ-KF35VA2	SLZ-KF50VA2	SLZ-KF60VA2
Protok zraka	m ³ /h *	390 - 510	390 - 570	420 - 690	450 - 780
Razina buke (h/l)	dB(A) *	31 / 25	34 / 25	39 / 27	43 / 32
Dimenzije (V×Š×D)	mm	245 x 570 x 570 (10 x 625 x 625)	245 x 570 x 570 (10 x 625 x 625)	245 x 570 x 570 (10 x 625 x 625)	245 x 570 x 570 (10 x 625 x 625)
Težina	kg	15 (3)	15 (3)	15 (3)	15 (3)
VANJSKA JEDINICA		SUZ-KA25VA5	SUZ-KA35VA5	SUZ-KA50VA5	SUZ-KA60VA5
Razina buke	dB(A) *	47	49	52	55
Razina buke	dB(A) *	48	50	52	55
Dimenzije (V×Š×D)	mm	550 x 800 x 285	550 x 800 x 285	880 x 840 x 330	880 x 840 x 330
Težina	kg	30	35	54	50
Promjer cijevi - plin	mm (col)	9,52 (3/8)	9,52 (3/8)	12,7 (1/2)	15,88 (5/8)
Promjer cijevi - tekućina	mm (col)	6,35 (1/4)	6,35 (1/4)	6,35 (1/4)	6,35 (1/4)
Maksimalna duljina cijevi	m	20	20	30	30
Maksimalna višinska razlika	m	12	12	30	30
Napon priključka	V-Ph-Hz	230 - 1 - 50	230 - 1 - 50	230 - 1 - 50	230 - 1 - 50
Radna tvar/GWP		R410A/2088	R410A/2088	R410A/2088	R410A/2088
Punjenje u kg/tona CO ₂ - EKV		0,90/1,88	1,15/2,40	1,60/3,34	1,80/3,86
Cijena sa IC dalj. i panelom SLP-2FALM (kn)		8.030,00	8.950,00	11.170,00	11.930,00
Cijena sa PAR-32MAA i SLP-2FA (kn)		8.700,00	9.620,00	11.840,00	12.600,00

* hlađenje ❄️ grijanje ☀️

MXZ MULTI INVERTERSKI UREĐAJI

Vanjske jedinice podržavaju spajanje 2, 3, 4, 5 ili čak 6 unutarnjih jedinica

**PODRUČJE
RADA**



OD **-10°C**
DO **+46°C**



OD **-15°C**
DO **+24°C**

**ENERGETSKA
UČINKOVITOST**

SEER
7,1



SCOP
4,2



Podaci se odnose na model snage 5,3 kW



MXZ-2DM40 - 2 izlaza
MXZ-2D42VA - 2 izlaza
MXZ-2D53VA - 2 izlaza



MXZ-3DM50 - 3 izlaza
MXZ-3E54VA2 - 3 izlaza
MXZ-3E68VA - 3 izlaza
MXZ-4E72VA - 4 izlaza



MXZ-4E83VA - 4 izlaza
MXZ-5E102VA - 5 izlaza



MXZ-6D122VA - 6 izlaza

2DM40, 2D42VA, 2D53VA

mogućnost spajanja
do 2 unutarnje
jedinice



model	učin hl. (kW)	učin gr. (kW)	energ. klasa	dimenzije V/Š/D (mm)	cijena (kn) bez PDV-a
2DM40, 2D42VA, 2D53VA					
MXZ-2DM40	4,0	4,3	A++/A+	550 / 800 / 285	5.460,00
MXZ-2D42VA	4,2 (1,1-4,4)	4,5 (1,0-4,8)	A++/A+	550 / 800 / 285	7.100,00
MXZ-2D53VA	5,3 (1,1-5,6)	6,4 (1,0-7,0)	A++/A+	550 / 800 / 285	7.280,00

3DM50, 3E54VA2, 3E68VA, 4E72VA

mogućnost spajanja
do 3 ili 4 unutarnje
jedinice



model	učin hl. (kW)	učin gr. (kW)	energ. klasa	dimenzije V/Š/D (mm)	cijena (kn) bez PDV-a
3DM50, 3E54VA2, 3E68VA, 4E72VA					
MXZ-3DM50	5,0	6,0	A++/A+	710 / 840 / 330	8.270,00
MXZ-3E54VA2	5,4 (2,9-6,8)	7,0 (2,6-9,0)	A++/A+	710 / 840 / 330	10.280,00
MXZ-3E68VA	6,8 (2,9-8,4)	8,6 (2,6-10,6)	A+/A	710 / 840 / 330	12.370,00
MXZ-4E72VA	7,2 (3,7-8,8)	8,6 (3,4-10,7)	A+/A	710 / 840 / 330	13.380,00

4E83VA, 5E102VA

mogućnost spajanja
do 4 ili 5 unutarnjih
jedinica



model	učin hl. (kW)	učin gr. (kW)	energ. klasa	dimenzije V/Š/D (mm)	cijena (kn) bez PDV-a
4E83VA, 5E102VA					
MXZ-4E83VA	8,3 (3,7-9,2)	9,0 (3,4-11,6)	A++/A+	796 / 950 / 330	13.960,00
MXZ-5E102VA	10,2 (3,9-11,0)	10,5 (4,1-14,0)	A/A	796 / 950 / 330	17.080,00

6D122VA

mogućnost spajanja
do 6 unutarnjih
jedinica



model	učin hl. (kW)	učin gr. (kW)	energ. klasa	dimenzije V/Š/D (mm)	cijena (kn) bez PDV-a
6D122VA					
MXZ-6D122VA	12,2 (3,5-13,5)	14,0 (3,5-16,5)	-/-	1048 / 950 / 330	20.410,00

MULTI INVERTERSKI UREĐAJI

Unutarnje jedinice - DC Inverter

STANDARD DC INVERTER ZIDNA

Model	Učin (kW) hlađenje	Učin (kW) grijanje	Dimenzije V/Š/D (mm)	Cijena (kn) bez PDV-a
STANDARD DC INVERTER ZIDNA				
MSZ-DM25VA	2,5 (1,3-3,0)	3,2 (0,9-3,5)	290 / 799 / 232	1.460,00
MSZ-DM35VA	3,2 (1,4-3,5)	3,6 (1,1-4,1)	290 / 799 / 232	1.680,00
MSZ-HJ50VA	5,0 (1,3-5,0)	5,4 (1,4-6,5)	290 / 799 / 232	2.570,00

MSZ-DM(HJ)25/35/50VA



jedinice su kompatibilne samo sa vanjskim jedinicama MXZ 2DM40/3DM

SUPER DC INVERTER ZIDNA

Model	Učin (kW) hlađenje	Učin (kW) grijanje	Dimenzije V/Š/D (mm)	Cijena (kn) bez PDV-a
SUPER DC INVERTER ZIDNA				
MSZ-SF15VA	1,5 (0,9-2,4)	1,7 (0,9-3,1)	250 / 760 / 168	1.900,00
MSZ-SF20VA	2,0 (0,9-2,6)	2,2 (0,9-3,1)	250 / 760 / 168	1.950,00
MSZ-SF25VE	2,5 (0,9-3,4)	3,2 (1,0-4,1)	299 / 798 / 195	1.820,00
MSZ-SF35VE	3,5 (1,1-3,8)	4,0 (1,3-4,6)	299 / 798 / 195	2.090,00
MSZ-SF42VE	4,2 (0,8-4,5)	5,4 (1,3-6,0)	299 / 798 / 195	2.370,00
MSZ-SF50VE	5,0 (1,4-5,4)	5,8 (1,4-7,3)	299 / 798 / 195	2.480,00
MSZ-GF60VE	6,1 (1,4-7,5)	6,8 (2,0-9,3)	325 / 1100 / 238	2.900,00
MSZ-GF71VE	7,1 (2,0-8,7)	8,1 (2,2-9,9)	325 / 1100 / 238	3.500,00

MSZ-SF15/20/25/35/42/50



MSZ-GF60/71



KIRIGAMINE ZEN EF ZIDNA

Model	Učin (kW) hlađenje	Učin (kW) grijanje	Dimenzije V/Š/D (mm)	Cijena (kn) bez PDV-a
KIRIGAMINE ZEN EF ZIDNA				
MSZ-EF22VEW(B) MSZ-EF22VES	2,2	3,0	299 / 895 / 195	2.460,00 2.670,00
MSZ-EF25VEW(B) MSZ-EF25VES	2,5 (1,2-3,4)	3,2 (1,1-4,2)	299 / 895 / 195	2.540,00 2.780,00
MSZ-EF35VEW(B) MSZ-EF35VES	3,5 (1,4-4,0)	4,0 (1,8-5,5)	299 / 895 / 195	2.960,00 3.200,00
MSZ-EF42VEW(B) MSZ-EF42VES	4,2 (0,9-4,6)	5,4 (1,4-6,3)	299 / 895 / 195	3.240,00 3.490,00
MSZ-EF50VEW(B) MSZ-EF50VES	5,0 (1,4-5,4)	5,8 (1,6-7,5)	299 / 895 / 195	3.550,00 3.850,00

MSZ-EF22/25/35/42/50VE



KIRIGAMINE FH ZIDNA

Model	Učin (kW) hlađenje	Učin (kW) grijanje	Dimenzije V/Š/D (mm)	Cijena (kn) bez PDV-a
KIRIGAMINE FH ZIDNA				
MSZ-FH25VE	2,5 (1,4-3,5)	3,2 (1,8-5,5)	305 / 925 / 234	2.770,00
MSZ-FH35VE	3,5 (0,8-4,0)	4,0 (1,0-6,3)	305 / 925 / 234	3.300,00
MSZ-FH50VE	5,0 (1,9-6,0)	6,0 (1,7-8,7)	305 / 925 / 234	3.530,00

MSZ-FH25/35/50VE



PARAPETNA

Model	Učin (kW) hlađenje	Učin (kW) grijanje	Dimenzije V/Š/D (mm)	Cijena (kn) bez PDV-a
PARAPETNA				
MFZ-KJ25VE	2,5 (0,5-3,4)	3,4 (1,2-4,6)	600 / 750 / 215	4.430,00
MFZ-KJ35VE	3,5 (0,5-3,7)	4,3 (1,2-5,5)	600 / 750 / 215	4.810,00
MFZ-KJ50VE	5,0 (1,6-5,7)	6,0 (2,2-8,2)	600 / 750 / 215	7.470,00

MFZ-KJ 25/35/ 50VE



Daljinski upravljači uključeni u cijenu za sve modele.

KAZETA 1-SMJER

Model	Učin (kW) hlađenje	Učin (kW) grijanje	Dimenzije V/Š/D (mm)	Cijena (kn) bez PDV-a	
KAZETA 1-SMJER					KOMPLET
MLZ-KA25VA MLP-440W (panel)	2,5	3,4	175 / 1102 / 360 34 / 1200 / 414	3.820,00 1.170,00	4.990,00
MLZ-KA35VA MLP-440W (panel)	3,5	4,0	175 / 1102 / 360 34 / 1200 / 414	4.550,00 1.170,00	5.720,00
MLZ-KA50VA MLP-440W (panel)	4,8	6,0	175 / 1102 / 360 34 / 1200 / 414	6.030,00 1.170,00	7.200,00

KAZETA 1-SMJER



Pumpa za odvod kondenzata je uključena. Daljinski upravljač uključen

KAZETA 4-SMJERA 600 X 600 mm

Model	Učin (kW) hlađenje	Učin (kW) grijanje	Dimenzije V/Š/D (mm)	Cijena (kn) bez PDV-a
KAZETA 4-SMJERA				
SLZ-KA25VAQ	2,6 (1,5-3,2)	3,2 (1,3-4,5)	235 / 570 / 570	3.230,00
SLZ-KA35VAQ	3,5 (1,4-3,4)	4,0 (1,7-5,0)	235 / 570 / 570	3.790,00
SLZ-KA50VAQ	4,6 (2,3-5,2)	5,0 (1,7-6,5)	235 / 570 / 570	4.490,00
SLZ-KA25VAL	2,6 (1,5-3,2)	3,2 (1,3-4,5)	235 / 570 / 570	3.680,00
SLZ-KA35VAL	3,5 (1,4-3,4)	4,0 (1,7-5,0)	235 / 570 / 570	4.230,00
SLZ-KA50VAL	4,6 (2,3-5,2)	5,0 (1,7-6,5)	235 / 570 / 570	4.920,00

SLZ-KF... VAQ - model bez daljinskog upravljača, VAL - model sa infracrvenim daljinskim upravljačem

KAZETA 4-SMJERA



Panel uključen u cijenu.

Opcija žičani daljinski upravljač PAR-32MAA. Pumpa za odvod kondenzata je uključena. Za VAQ modele opcija je žičani dalj. upravljač PAR-32MAA



PAR-32MAA

DALJINSKI UPRAVLJAČ

Cijena (kn) bez PDV-a

PAR-32MAA	žičani daljinski upravljač	1.000,00
-----------	----------------------------	-----------------

POWER INVERTER KAZETA 4-SMJERA 840 X 840 mm

Model	Učin (kW) hlađenje	Učin (kW) grijanje	Dimenzije V/Š/D (mm)	Cijena (kn) bez PDV-a
PLA-RP35BA	3,6 (1,6-4,5)	4,1 (1,6-5,2)	258 / 840 / 840	4.940,00
PLA-RP50BA	5,0 (2,3-5,6)	6,0 (2,5-7,3)	258 / 840 / 840	5.000,00
PLA-RP60BA	6,0 (2,7-6,7)	7,0 (2,8-8,2)	258 / 840 / 840	5.160,00
PLA-RP71BA	7,1 (3,3-8,1)	8,0 (3,5-10,2)	258 / 840 / 840	5.560,00

DALJINSKI UPRAVLJAČ

Cijena (kn) bez PDV-a

PAR-32MAA	žičani daljinski upravljač	1.000,00
-----------	----------------------------	-----------------

KAZETA 4-SMJERA - POWER INVERTER 840mm x 840mm



PAR-32MAA

Panel uključen u cijenu. Opcija žičani daljinski upravljač PAR-32MAA. Pumpa za odvod kondenzata je uključena

PODSTROPNA - POWER INVERTER

Model	Učin (kW) hlađenje	Učin (kW) grijanje	Dimenzije V/Š/D (mm)	Cijena (kn) bez PDV-a
PCA-RP35KAQ	3,6 (1,6-4,5)	4,1 (1,6-5,2)	230 / 960 / 680	4.310,00
PCA-RP50KAQ	5,0 (2,3-5,6)	5,5 (2,5-6,6)	230 / 960 / 680	4.780,00
PCA-RP60KAQ	6,0 (2,7-6,7)	7,0 (2,8-8,2)	230 / 1280 / 680	5.380,00
PCA-RP71KAQ	7,1 (3,3-8,1)	8,0 (3,5-10,2)	230 / 1280 / 680	5.450,00

DALJINSKI UPRAVLJAČ

Cijena (kn) bez PDV-a

PAR-32MAA	žičani daljinski upravljač	1.000,00
-----------	----------------------------	-----------------

PODSTROPNA - POWER INVERTER



PAR-32MAA

Opcija žičani daljinski upravljač PAR-32MAA. Pumpa za kondenzat nije uključena u cijenu

KANALNA

Model	Učin (kW) hlađenje	Učin (kW) grijanje	Dimenzije V/Š/D (mm)	Cijena (kn) bez PDV-a
SEZ-KD25VAQ	2,5 (1,5-3,2)	2,9 (1,3-4,5)	200 / 790 / 700	2.850,00
SEZ-KD35VAQ	3,5 (1,4-3,9)	4,2 (1,7-5,0)	200 / 990 / 700	3.030,00
SEZ-KD50VAQ	5,1 (2,3-5,6)	6,4 (1,7-7,2)	200 / 990 / 700	3.240,00
SEZ-KD60VAQ	5,6 (2,3-6,3)	7,4 (2,5-8,0)	200 / 1190 / 700	3.780,00
SEZ-KD71KAQ	7,1 (2,8-8,3)	8,1 (2,6-10,4)	200 / 1190 / 700	5.310,00

DALJINSKI UPRAVLJAČ

Cijena (kn) bez PDV-a

PAR-32MAA	žičani daljinski upravljač	1.000,00
-----------	----------------------------	-----------------

KANALNA



PAR-32MAA

Opcija žičani daljinski upravljač PAR-32MAA, opcija pumpa za odvod kondenzata

GLOBAL STANDARD

Cijenovno konkurentna serija klima uređaja idealna je za komercijalne prostore gdje je klimatizacija u pogonu 365 dana u godini bez obzira na vanjske uvjete

PODRUČJE RADA



OD **-15°C**
DO **+46°C**



OD **-15°C**
DO **+21°C**

ENERGETSKA UČINKOVITOST

SEER
5,6

A+

SCOP
3,8

A

Podaci se odnose na model SUZ-SA71VA

Cjevovod	Snaga (kW)	7,1	9,4	12,3	13,0
Max. visinska razlika (m)		30	30	30	30
Max. dužina instalacije (m)		30	30	40	40
Prednapunjena za dužinu cijevi		-	-	-	-
Promjer cijevi (mm) tekuće faze		9,52 (3/8")	9,52 (3/8")	9,52 (3/8")	9,52 (3/8")
Promjer cijevi (mm) plinovite faze		15,88 (5/8")	15,88 (5/8")	15,88 (5/8")	15,88 (5/8")
Radna tvar/GWP		R410A/2088	R410A/2088	R410A/2088	R410A/2088
Punjenje u kg/tona CO ₂ - EKV		-	-	-	-

I-SEE SENZOR (OPCIJA)

Kontrolira temperaturu pri podu prostorije, osigurava osjećaj udobnosti



PUHZ-SP125
PUHZ-SP140



PUHZ-SP100



SUZ-SA71
SUZ-SA100

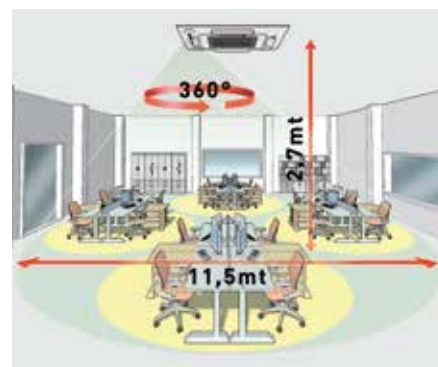

KANALNA JEDINICA

Model	Učin (kW) hlađenje	Učin (kW) grijanje	Energ. klasa H/G	Dimenzije V/Š/D (mm)	Cijena (kn) bez PDV-a		
KANALNA JEDINICA					KOMPLET		
230 V	PEAD-SP71JA(L) SUZ-SA71VA	7,1 (2,8-8,1)	8,0 (2,6-8,9)	A/A	250 / 1100 / 732 880 / 840 / 330	4.020,00 7.670,00	11.690,00
	PEAD-SP100JA(L) SUZ-SA100VHA	9,4 (4,9-9,9)	11,2 (4,5-11,5)	B/A	250 / 1400 / 732 943 / 950 / 330	5.300,00 11.050,00	16.350,00
	PEAD-SP125JA(L) PUHZ-SP125VHA	12,3 (5,5-13,0)	13,5 (5,0-15,0)	-/-	250 / 1400 / 732 1350 / 950 / 330	5.520,00 12.230,00	17.750,00
	PEAD-SP140JA(L) PUHZ-SP140VHA	13,0 (5,5-14,0)	15,5 (5,0-17,0)	-/-	250 / 1400 / 732 1350 / 950 / 330	6.290,00 13.800,00	20.090,00
400 V	PEAD-SP100JA(L) PUHZ-SP100YHA	9,4 (4,9-9,9)	11,2 (4,5-11,5)	B/A	250 / 1400 / 732 943 / 950 / 330	5.300,00 11.330,00	16.630,00
	PEAD-SP125JA(L) PUHZ-SP125YHA	12,3 (5,5-13,0)	13,5 (5,0-15,0)	-/-	250 / 1400 / 732 1350 / 950 / 330	5.520,00 13.890,00	19.410,00
	PEAD-SP140JA(L) PUHZ-SP140YHA	13,0 (5,5-14,0)	15,5 (5,0-17,0)	-/-	250 / 1400 / 732 1350 / 950 / 330	6.290,00 16.280,00	22.570,00

Daljinski upravljač nije uključen u cijenu



Opcija žičani daljinski upravljač PAR-32MAA. Maksimalno tihi rad, 26 dB(A). Statički tlak 150 Pa. Pumpa za kondenzat nije uključena



PAR-32MAA

KAZETNA JEDINICA 840 X 840 mm

Model	Učin (kW) hlađenje	Učin (kW) grijanje	Energ. klasa H/G	Dimenzije V/Š/D (mm)	Cijena (kn) bez PDV-a		
KAZETNA JEDINICA					KOMPLET		
230 V	PLA-SP71BA SUZ-SA71VA	7,1 (2,8-8,1)	8,0 (2,6-8,9)	A+/A	258 / 840 / 840 880 / 840 / 330	3.810,00 7.670,00	11.480,00
	PLA-SP100BA SUZ-SA100VHA	9,4 (4,9-9,9)	11,2 (4,5-11,5)	A/A	298 / 840 / 840 943 / 950 / 330	4.470,00 11.050,00	15.520,00
	PLA-SP125BA PUHZ-SP125VHA	12,3 (5,5-13,0)	13,5 (5,0-15,0)	-/-	298 / 840 / 840 1350 / 950 / 330	4.500,00 12.230,00	16.730,00
	PLA-SP140BA PUHZ-SP140VHA	13,0 (5,5-14,0)	15,5 (5,0-17,0)	-/-	298 / 840 / 840 1350 / 950 / 330	4.860,00 13.800,00	18.660,00
400 V	PLA-SP100BA PUHZ-SP100YHA	9,4 (4,9-9,9)	11,2 (4,5-11,5)	B/A	298 / 840 / 840 943 / 950 / 330	4.470,00 11.330,00	15.800,00
	PLA-SP125BA PUHZ-SP125YHA	12,3 (5,5-13,0)	13,5 (5,0-15,0)	-/-	298 / 840 / 840 1350 / 950 / 330	4.500,00 13.890,00	18.390,00
	PLA-SP140BA PUHZ-SP140YHA	13,0 (5,5-14,0)	15,5 (5,0-17,0)	-/-	298 / 840 / 840 1350 / 950 / 330	4.860,00 16.280,00	21.140,00



Opcija žičani daljinski upravljač PAR-32MAA. Poboljšana distribucija zraka. Pumpa za kondenzat uključena.



PAR-32MAA

PANELI I DALJINSKI UPRAVLJAČI		Cijena (kn) bez PDV-a
PLP-6BA	samo panel	1.470,00
PAR-32MAA	žičani daljinski upravljač	1.000,00

Dimenzije panela 40/950/950 mm

STANDARD INVERTER

Jedinice namijenjene poslovnoj upotrebi s mogućnošću korištenja postojećeg cjevnog razvoda. Odlikuju se iznimno niskom razinom buke

**PODRUČJE
RADA**



OD **-15°C**
DO **+46°C**



OD **-15°C**
DO **+21°C**

**ENERGETSKA
UČINKOVITOST**

SEER
5,2



SCOP
3,9



Podaci se odnose na model SUZ-KA50VA3

Cjevovod	Snaga (kW)	3,6	5,5	6,1	7,1	9,4	12,3	13,6	19,0	22,0
Max. visinska razlika (m)		12	30	30	30	30	30	30	30	30
Max. dužina instalacije (m)		20	30	30	30	50	50	50	70	70
Prednapunjena za dužinu cijevi		20	20	30	30	30	30	30	30	30
Promjer cijevi (mm) tekuće faze		6,35 (1/4")	6,35 (1/4")	6,35 (1/4")	9,52 (3/8")	9,52 (3/8")	12,7 (1/2")	12,7 (1/2")	9,52 (3/8")	12,7 (1/2")
Promjer cijevi (mm) plinovite faze		9,52 (3/8")	12,7 (1/2")	15,88 (5/8")	15,88 (5/8")	15,88 (5/8")	15,88 (5/8")	15,88 (5/8")	25,4 (1")	25,4 (1")
Radna tvar/GWP		R410A/2088	R410A/2088	R410A/2088	R410A/2088	R410A/2088	R410A/2088	R410A/2088	R410A/2088	R410A/2088
Punjenje u kg/tona CO ₂ - EKV		1,14/2,40	1,60/3,34	1,80/3,76	1,80/3,76	3,00/6,26	4,50/9,40	4,50/9,40	6,50/13,57	7,70/16,08



PUHZ-P125/140

I-SEE SENZOR (OPCIJA)

Kontrolira temperaturu pri podu prostorije, osigurava osjećaj udobnosti



PUHZ-P100



SUZ-KA50/60/71VA

NOVI DALJINSKI UPRAVLJAČ

PAR-32MAA, žičani upravljač s LCD ekranom i tjednim timerom



SUZ-KA35VA

VANJSKE JEDINICE

Smanjene dimenzije i težine uređaja omogućuju jednostavnu ugradnju

STANDARD INVERTER

Unutarnje jedinice

ZIDNA JEDINICA

Model	Učin (kW) hlađenje	Učin (kW) grijanje	Energ. klasa H/G	Dimenzije V/Š/D (mm)	Cijena (kn) bez PDV-a	
ZIDNA JEDINICA					KOMPLET	
230 V	PKA-RP100KAL	9,4	11,2	B/A	365 / 1170 / 295	7.250,00
	PUHZ-P100VHA	(4,9-11,2)	(4,5-12,5)		943 / 950 / 330	12.360,00
						19.610,00



Uključen infracrveni daljinski upravljač. Karakterizira ih iznimno tihi rad

KAZETNA JEDINICA 840 X 840 mm

Model	Učin (kW) hlađenje	Učin (kW) grijanje	Energ. klasa H/G	Dimenzije V/Š/D (mm)	Cijena (kn) bez PDV-a	
KAZETNA JEDINICA					KOMPLET	
230 V	PLA-RP35BA	3,6	4,1	A+/A+	258 / 840 / 840	3.470,00
	SUZ-KA35VA	(1,4-3,9)	(1,7-5,0)		550 / 800 / 285	4.830,00
						8.300,00
	PLA-RP50BA	5,5	6,0	A+/A+	258 / 840 / 840	3.530,00
	SUZ-KA50VA	(2,3-5,6)	(1,7-7,2)		850 / 840 / 330	6.350,00
						9.880,00
	PLA-RP60BA	6,1	6,9	A+/A+	258 / 840 / 840	3.690,00
	SUZ-KA60VA	(2,3-6,3)	(2,5-8,0)		850 / 840 / 330	6.880,00
						10.570,00
	PLA-RP71BA	7,1	8,0	A+/A+	258 / 840 / 840	4.090,00
SUZ-KA71VA	(2,8-8,1)	(2,6-10,2)		880 / 840 / 330	8.400,00	
					12.490,00	
400 V	PLA-RP100BA	9,4	11,2	A/A	298 / 840 / 840	5.100,00
	PUHZ-P100VHA	(4,9-11,2)	(4,5-12,5)		943 / 950 / 330	12.360,00
						17.460,00
	PLA-RP125BA	12,3	14,0	-/-	298 / 840 / 840	5.160,00
	PUHZ-P125VHA	(5,5-14,0)	(5,0-16,0)		1350 / 950 / 330	14.970,00
						20.130,00
PLA-RP140BA	13,6	16,0	-/-	298 / 840 / 840	5.910,00	
PUHZ-P140VHA	(5,5-15,0)	(5,0-18,0)		1350 / 950 / 330	17.370,00	
					23.280,00	
PLA-RP140BA	13,6	16,0	-/-	298 / 840 / 840	5.910,00	
PUHZ-P140VHA	(5,5-15,0)	(5,0-18,0)		1350 / 950 / 330	18.240,00	
					24.150,00	



Opcija žičani daljinski upravljač PAR-32MAA. Poboljšana distribucija zraka. Pumpa za kondenzat je uključena



PAR-32MAA

Daljinski upravljač i panel nisu uključeni u cijenu

PANELI I DALJINSKI UPRAVLJAČI	Cijena (kn) bez PDV-a
PLP-6BA	samo panel 1.470,00
PAR-32MAA	žičani daljinski upravljač 1.000,00

Dimenzije panela 30/950/950 mm

KANALNA VISOKOTLAČNA JEDINICA

Model	Učin (kW) hlađenje	Učin (kW) grijanje	Energ. klasa H/G	Dimenzije V/Š/D (mm)	Cijena (kn) bez PDV-a	
KANALNA VISOKOTLAČNA					KOMPLET	
230 V	PEA-RP200GAQ	19,0	22,4	-/-	400 / 1400 / 634	7.240,00
	PUHZ-P200YHA	(9,0-22,4)	(9,5-25,0)		1350 / 950 / 330	28.080,00
						35.320,00
	PEA-RP250GAQ	22,0	27,0	-/-	400 / 1400 / 634	8.630,00
PUHZ-P250YHA	(11,2-28,0)	(12,5-31,5)		1350 / 950 / 330	33.110,00	
					41.740,00	
PEA-RP400GAQ	38,0	44,8	-/-	595 / 1947 / 764	13.550,00	
2x PUHZ-P200YHA	(18,0-44,8)	(19,0-50,0)		1350 / 950 / 330	56.160,00	
					69.710,00	
PEA-RP500GAQ	44,0	54,0	-/-	595 / 1947 / 764	16.020,00	
2x PUHZ-P250YHA	(22,4-56,0)	(25,0-63,0)		1350 / 950 / 330	66.220,00	
					82.240,00	



Opcija žičani daljinski upravljač PAR-32MAA. Visok statički tlak - 150 Pa. Pumpa za kondenzat nije uključena



PAR-32MAA

KANALNA JEDINICA

Model	Učin (kW) hlađenje	Učin (kW) grijanje	Energ. klasa H/G	Dimenzije V/Š/D (mm)	Cijena (kn) bez PDV-a		
KANALNA JEDINICA						KOMPLET	
230 V	PEAD-RP35JALQ SUZ-KA35VA	3,6 (1,4-3,9)	4,1 (1,7-5,0)	A/A+	250 / 900 / 732 550 / 800 / 285	3.890,00 4.830,00	8.720,00
	PEAD-RP50JALQ SUZ-KA50VA	4,9 (2,3-5,6)	5,9 (1,7-7,2)	A/A+	250 / 900 / 732 880 / 840 / 330	4.280,00 6.350,00	10.630,00
	PEAD-RP60JALQ SUZ-KA60VA	5,7 (2,3-6,3)	7,0 (2,5-8,0)	A+/A+	250 / 1100 / 732 880 / 840 / 330	4.350,00 6.880,00	11.230,00
	PEAD-RP71JALQ SUZ-KA71VA	7,1 (2,8-8,1)	8,0 (2,6-10,2)	A+/A	250 / 1100 / 732 880 / 840 / 330	4.540,00 8.400,00	12.940,00
	PEAD-RP100JAL2Q PUHZ-P100VHA	9,4 (4,9-11,2)	11,2 (4,5-12,5)	-/-	250 / 1400 / 732 943 / 950 / 330	5.720,00 12.360,00	18.080,00
	PEAD-RP125JALQ PUHZ-P125VHA	12,3 (5,5-14,0)	14,0 (5,0-16,0)	-/-	250 / 1400 / 732 1350 / 950 / 330	6.930,00 14.970,00	21.900,00
	PEAD-RP140JALQ PUHZ-P140VHA	13,6 (5,5-15,0)	16,0 (5,0-18,0)	-/-	250 / 1600 / 732 1350 / 950 / 330	8.160,00 17.370,00	25.530,00
400 V	PEAD-RP140JALQ PUHZ-P140VH	13,6 (5,5-15,0)	16,0 (5,0-18,0)	-/-	250 / 1600 / 732 1350 / 950 / 330	8.160,00 18.240,00	26.400,00

Daljinski upravljač nije uključen u cijenu



Opcija žičani daljinski upravljač PAR-32MAA. Iznimno tihi rad, 27 dB(A). Visoki statički tlak - 150 Pa. Prilagodljiva kod ugradnje, mogućnost odabira usisa. Iznimno tanka - samo 250 mm. Pumpa za kondenzat nije uključena



PAR-32MAA

PODSTROPNA JEDINICA

Model	Učin (kW) hlađenje	Učin (kW) grijanje	Energ. klasa H/G	Dimenzije V/Š/D (mm)	Cijena (kn) bez PDV-a		
PODSTROPNA JEDINICA						KOMPLET	
230 V	PCA-RP50KAQ SUZ-KA50VA	5,0 (2,3-5,6)	5,5 (1,7-6,6)	A+/A+	230 / 960 / 680 880 / 840 / 330	4.780,00 6.350,00	11.130,00
	PCA-RP60KAQ SUZ-KA60VA	5,7 (2,3-6,3)	6,9 (2,5-8,0)	A+/A+	230 / 1280 / 680 880 / 840 / 330	5.380,00 6.880,00	12.260,00
	PCA-RP71KAQ SUZ-KA71VA	7,1 (2,8-8,1)	7,9 (2,6-10,2)	A+/A+	230 / 1280 / 680 880 / 840 / 330	5.450,00 8.400,00	13.850,00
	PCA-RP100KAQ PUHZ-P100VHA	9,4 (4,9-11,2)	11,2 (4,5-12,5)	A/A	230 / 1600 / 680 943 / 950 / 330	6.700,00 12.360,00	19.060,00
	PCA-RP125KAQ PUHZ-P125VHA	12,3 (5,5-14,0)	14,0 (5,0-16,0)	-/-	230 / 1600 / 680 1350 / 950 / 330	6.950,00 14.970,00	21.920,00
	PCA-RP140KAQ PUHZ-P140VHA	13,6 (5,5-15,0)	16,0 (5,0-18,0)	-/-	230 / 1600 / 680 1350 / 950 / 330	8.320,00 17.370,00	25.690,00
	PCA-RP100KAQ PUHZ-P100VHA	9,4 (4,9-11,2)	11,2 (4,5-12,5)	A/A	230 / 1600 / 680 943 / 950 / 330	6.700,00 13.240,00	19.940,00
400 V	PCA-RP125KAQ PUHZ-P125VHA	12,3 (5,5-14,0)	14,0 (5,0-16,0)	-/-	230 / 1600 / 680 1350 / 950 / 330	6.950,00 15.560,00	22.510,00
	PCA-RP140KAQ PUHZ-P140VHA	13,6 (5,5-15,0)	16,0 (5,0-18,0)	-/-	230 / 1600 / 680 1350 / 950 / 330	8.320,00 18.240,00	26.560,00

Daljinski upravljač nije uključen u cijenu



Opcija žičani daljinski upravljač PAR-32MAA. Iznimno tihi rad. Tanki i kompaktni dizajn



PAR-32MAA

STUPNA JEDINICA

Model	Učin (kW) hlađenje	Učin (kW) grijanje	Energ. klasa H/G	Dimenzije V/Š/D (mm)	Cijena (kn) bez PDV-a		
STUPNA JEDINICA						KOMPLET	
230 V	PSA-RP100KA PUHZ-P100VHA	9,4 (4,9-11,2)	11,2 (4,5-12,5)	B/B	1900 / 600 / 350 943 / 950 / 330	8.110,00 12.360,00	20.470,00
	PSA-RP125KA PUHZ-P125VHA	12,3 (5,5-14,0)	14,0 (5,0-16,0)	-/-	1900 / 600 / 350 1350 / 950 / 330	9.610,00 14.970,00	24.580,00
400 V	PSA-RP140KA PUHZ-P140VHA	13,6 (5,5-15,0)	16,0 (5,0-18,0)	-/-	1900 / 600 / 350 1350 / 950 / 330	10.480,00 18.240,00	28.720,00

Daljinski upravljač nije uključen u cijenu



Uključen žičani daljinski upravljač PAR-32MAA. Jednostavno održavanje (čišćenje filtera)



PAR-32MAA

POWER INVERTER

Potpuno u skladu sa ErP regulativom, profesionalne jedinice Power Inverter odlikuje visoka energetska učinkovitost, kompaktne jedinice i jednostavna ugradnja

PODRUČJE RADA



OD **-15°C**
DO **+46°C**



OD **-20°C**
DO **+21°C**

ENERGETSKA UČINKOVITOST

SEER
6,5

A++

SCOP
4,3

A+

Podaci se odnose na model PUAH-ZRP35VKA

Cjevovod	Snaga (kW)	3,5	5,0	6,0	7,1	10,0	12,5	14,0	19,0	22,0
Max. visinska razlika (m)		30	30	30	30	30	30	30	30	30
Max. dužina instalacije (m)		50	50	50	50	75	75	75	100	100
Prednapunjena za dužinu cijevi		20	20	30	30	30	30	30	30	30
Promjer cijevi (mm) tekuće faze		6,35 (1/4")	6,35 (1/4")	9,52 (3/8")	9,52 (3/8")	9,52 (3/8")	9,52 (3/8")	9,52 (3/8")	9,52 (3/8")	12,7 (1/2")
Promjer cijevi (mm) plinovite faze		12,7 (1/2")	12,7 (1/2")	15,88 (5/8")	15,88 (5/8")	15,88 (5/8")	15,88 (5/8")	15,88 (5/8")	25,4 (1")	25,4 (1")
Radna tvar/GWP		R410A/2088	R410A/2088	R410A/2088	R410A/2088	R410A/2088	R410A/2088	R410A/2088	R410A/2088	R410A/2088
Punjenje u kg/tona CO ₂ - EKV		2,20/4,59	2,40/5,01	3,50/7,31	3,50/7,31	5,00/10,44	5,00/10,44	5,00/10,44	7,10/14,82	7,70/16,08

TIHI RAD



50db



47db

Vanjsku jedinicu karakterizira tihi rad, koji se tijekom noći dodatno utiša

VELIKA UŠTEDA ENERGIJE

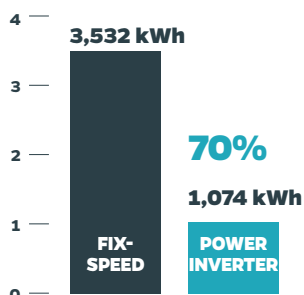

PUAH-ZRP100/125/140
PUAH-RP200/250



PUAH-ZRP60/71



PUAH-ZRP35/50

POWER INVERTER

Unutarnje jedinice

ZIDNA JEDINICA

Model	Učin (kW) hlađenje	Učin (kW) grijanje	Energ. klasa H/G	Dimenzije V/Š/D (mm)	Cijena (kn) bez PDV-a		
ZIDNA JEDINICA						KOMPLET	
230 V	PKA-RP35HAL PUHZ-ZRP35VKA	3,6 (1,6-4,5)	4,1 (1,6-5,2)	A+/A	295 / 898 / 249 630 / 809 / 300	4.480,00 9.650,00	14.130,00
	PKA-RP50HAL PUHZ-ZRP50VKA	4,6 (2,3-5,6)	5,0 (2,5-7,3)	A/A+	295 / 898 / 249 630 / 809 / 300	4.840,00 10.400,00	15.240,00
	PKA-RP60KAL PUHZ-ZRP60VKA	6,1 (2,7-6,7)	7,0 (2,8-8,2)	A++/ A+	365 / 1170 / 295 943 / 950 / 330	6.210,00 12.550,00	18.760,00
	PKA-RP71KAL PUHZ-ZRP71VKA	7,1 (3,3-8,1)	8,0 (3,5-10,2)	A++/ A+	365 / 1170 / 295 943 / 950 / 330	6.090,00 12.950,00	19.040,00
	PKA-RP100KAL PUHZ-ZRP100VKA	10,0 (4,9-11,4)	11,2 (4,5-14,0)	A++/ A+	365 / 1170 / 295 1338 / 1050 / 330	7.250,00 17.310,00	24.560,00
	PKA-RP100KAL PUHZ-ZRP100YKA	10,0 (4,9-11,4)	11,2 (4,5-14,0)	A+/A+	365 / 1170 / 295 1338 / 1050 / 330	7.250,00 18.500,00	25.750,00
400 V							

PKA-RP35/50HAL



PKA-RP60/71/100KAL



Opcija žičani daljinski upravljač PAR-32MAA. Poboljšana distribucija zraka. Pumpa za kondenzat je uključena

KAZETNA JEDINICA 840 X 840 mm

Model	Učin (kW) hlađenje	Učin (kW) grijanje	Energ. klasa H/G	Dimenzije V/Š/D (mm)	Cijena (kn) bez PDV-a			
PODSTROPNA JEDINICA						KOMPLET		
230 V	PLA-RP35BA PUHZ-ZRP35VKA	3,6 (1,6-4,5)	4,1 (1,6-5,2)	A++/ A+	258 / 840 / 840 600 / 800 / 300	3.470,00 9.650,00	13.120,00	
	PLA-RP50BA PUHZ-ZRP50VKA	5,0 (2,3-5,6)	6,0 (2,5-7,3)	A+/A+	258 / 840 / 840 600 / 800 / 300	3.530,00 10.400,00	13.930,00	
	PLA-RP60BA PUHZ-ZRP60VKA	6,1 (2,7-6,5)	7,0 (2,8-8,2)	A+/A	258 / 840 / 840 943 / 950 / 330	3.690,00 12.550,00	16.240,00	
	PLA-RP71BA PUHZ-ZRP71VKA	7,1 (3,3-8,1)	8,0 (3,5-10,2)	A++/ A+	258 / 840 / 840 943 / 950 / 330	4.090,00 12.950,00	17.040,00	
	PLA-RP100BA PUHZ-ZRP100VKA	9,5 (4,9-11,4)	11,2 (4,5-14,0)	A++/ A+	298 / 840 / 840 1338 / 1050 / 330	5.100,00 17.310,00	22.410,00	
	PLA-RP125BA PUHZ-ZRP125VKA	12,5 (5,5-14,0)	14,0 (5,0-16,0)	-/-	298 / 840 / 840 1338 / 1050 / 330	5.160,00 19.150,00	24.310,00	
	PLA-RP140BA PUHZ-ZRP140VKA	13,4 (6,2-15,0)	16,0 (5,7-18,0)	-/-	298 / 840 / 840 1338 / 1050 / 330	5.910,00 22.250,00	28.160,00	
	PLA-RP100BA PUHZ-ZRP100YKA	9,5 (4,9-11,4)	11,2 (4,5-14,0)	A+/A+	298 / 840 / 840 1338 / 1050 / 330	5.100,00 18.500,00	23.600,00	
	400 V	PLA-RP125BA PUHZ-ZRP125YKA	12,5 (5,5-14,0)	14,0 (5,0-16,0)	-/-	298 / 840 / 840 1338 / 1050 / 330	5.160,00 20.460,00	25.620,00
		PLA-RP140BA PUHZ-ZRP140YKA	13,4 (6,2-15,0)	16,0 (5,7-18,0)	-/-	298 / 840 / 840 1338 / 1050 / 330	5.910,00 23.720,00	29.630,00



Opcija žičani daljinski upravljač PAR-31MAA. Maksimalno tihi rad, 26 dB(A). Pumpa za kondenzat je uključena



PAR-32MAA

Daljinski upravljač i panel nisu uključeni u cijenu

PANELI I DALJINSKI UPRAVLJAČI	Cijena (kn) bez PDV-a
PLP-6BA	samo panel 1.470,00
PAR-32MAA	žičani daljinski upravljač 1.000,00

Dimenzije panela 30/950/950 mm

PODSTROPNA JEDNICA

Model	Učin (kW) hlađenje	Učin (kW) grijanje	Energ. klasa H/G	Dimenzije V/Š/D (mm)	Cijena (kn) bez PDV-a		
PODSTROPNA JEDNICA						KOMPLET	
230 V	PCA-RP50KAQ PUHZ-ZRP50VKA	5,0 (2,3-5,6)	5,5 (2,5-6,6)	A+/A+	230 / 960 / 680 630 / 809 / 300	4.780,00 10.400,00	15.180,00
	PCA-RP60KAQ PUHZ-ZRP60VKA	6,1 (2,7-6,7)	7,0 (2,8-8,2)	A++/ A+	230 / 1280 / 680 943 / 950 / 330	5.380,00 12.550,00	17.930,00
	PCA-RP71KAQ PUHZ-ZRP71VKA	7,1 (3,3-8,1)	8,0 (3,5-10,2)	A++/ A+	230 / 1280 / 680 943 / 950 / 330	5.450,00 12.950,00	18.400,00
	PCA-RP100KAQ PUHZ-ZRP100VKA	10,0 (4,9-11,4)	11,2 (4,5-14,0)	A+/A	230 / 1600 / 680 1338 / 1050 / 330	6.700,00 17.310,00	24.010,00
	PCA-RP125KAQ PUHZ-ZRP125VKA	12,5 (5,5-14,0)	14,0 (5,0-16,0)	-/-	230 / 1600 / 680 1338 / 1050 / 330	6.950,00 19.150,00	26.100,00
	PCA-RP140KAQ PUHZ-ZRP140VKA	13,4 (6,2-15,0)	16,0 (5,7-18,0)	-/-	230 / 1600 / 680 1338 / 1050 / 330	8.320,00 22.250,00	30.570,00
400 V	PCA-RP100KAQ PUHZ-ZRP100VKA	10,0 (4,9-11,4)	11,2 (4,5-14,0)	A+/A	230 / 1600 / 680 1338 / 1050 / 330	6.700,00 18.500,00	25.200,00
	PCA-RP125KAQ PUHZ-ZRP125VKA	12,5 (5,5-14,0)	14,0 (5,0-16,0)	-/-	230 / 1600 / 680 1338 / 1050 / 330	6.950,00 20.460,00	27.410,00
	PCA-RP140KAQ PUHZ-ZRP140VKA	13,4 (6,2-15,0)	16,0 (5,7-18,0)	-/-	230 / 1600 / 680 1338 / 1050 / 330	8.320,00 23.720,00	32.040,00

Daljinski upravljač nije uključen u cijenu



Opcija žičani daljinski upravljač PAR-32MAA. Mogućnost ugradnje pumpe za odvod kondenzata. Visina dizanja 600 mm. Karakterizira ih iznimno tihi rad. Novi, vrlo tanki i kompaktni dizajn. Osigurava ravnomjernu distribuciju zraka u prostoru



PAR-32MAA

KANALNA JEDNICA

Model	Učin (kW) hlađenje	Učin (kW) grijanje	Energ. klasa H/G	Dimenzije V/Š/D (mm)	Cijena (kn) bez PDV-a		
TANKA KANALNA JEDNICA						KOMPLET	
230 V	PEAD-RP35JALQ PUHZ-ZRP35VKA	3,6 (1,6-4,5)	4,1 (1,6-5,2)	A+/A+	250 / 900 / 732 630 / 809 / 300	3.890,00 9.650,00	13.540,00
	PEAD-RP50JALQ PUHZ-ZRP50VKA	5,0 (2,3-5,6)	6,0 (2,5-7,3)	A/A+	250 / 900 / 732 630 / 809 / 300	4.280,00 10.400,00	14.680,00
	PEAD-RP60JALQ PUHZ-ZRP60VKA	6,1 (2,7-6,7)	7,0 (2,8-8,2)	A+/A+	250 / 1100 / 732 943 / 950 / 330	4.350,00 12.550,00	16.900,00
	PEAD-RP71JALQ PUHZ-ZRP71VKA	7,1 (3,3-8,1)	8,0 (3,5-10,2)	A+/A	250 / 1100 / 732 943 / 950 / 330	4.540,00 12.950,00	17.490,00
	PEAD-RP100JALQ PUHZ-ZRP100VKA	10,0 (4,9-11,4)	11,2 (4,5-14,0)	A+/A+	250 / 1400 / 732 1338 / 1050 / 330	5.720,00 17.310,00	23.030,00
	PEAD-RP125JALQ PUHZ-ZRP125VKA	12,5 (5,5-14,0)	14,0 (5,0-16,0)	-/-	250 / 1400 / 732 1338 / 1050 / 330	6.930,00 19.150,00	26.080,00
	PEAD-RP140JALQ PUHZ-ZRP140VKA	13,4 (6,2-15,3)	16,0 (5,7-18,0)	-/-	250 / 1600 / 732 1338 / 1050 / 330	8.160,00 22.250,00	30.410,00
	PEAD-RP100JALQ PUHZ-ZRP100VKA	10,0 (4,9-11,4)	11,2 (4,5-14,0)	A/A+	250 / 1400 / 732 1338 / 1050 / 330	5.720,00 18.500,00	24.220,00
400 V	PEAD-RP125JALQ PUHZ-ZRP125VKA	12,5 (5,5-14,0)	14,0 (5,0-16,0)	-/-	250 / 1400 / 732 1338 / 1050 / 330	6.930,00 20.460,00	27.390,00
	PEAD-RP140JALQ PUHZ-ZRP140VKA	13,4 (6,2-15,3)	16,0 (5,7-18,0)	-/-	250 / 1600 / 732 1338 / 1050 / 330	8.160,00 23.720,00	31.880,00

Daljinski upravljač nije uključen u cijenu



Opcija žičani daljinski upravljač PAR-32MAA. Mogućnost ugradnje pumpe za odvod kondenzata. Visina dizanja 600 mm. Maksimalno tihi rad 27 dB(A). Visok statički tlak 150 Pa. Prilagodljiva kod ugradnje, mogućnost odabira usisa i upuhivanja zraka. Pumpa za kondenzat nije uključena



PAR-32MAA

KANALNA VISOKOTLAČNA JEDNICA

Model	Učin (kW) hlađenje	Učin (kW) grijanje	Energ. klasa H/G	Dimenzije V/Š/D (mm)	Cijena (kn) bez PDV-a		
KANALNA VISOKOTLAČNA						KOMPLET	
400 V	PEA-RP200GAQ PUH-ZRP200VKA	19,0 (9,0-22,4)	22,4 (9,5-25,0)	-/-	400 / 1400 / 634 1338 / 1050 / 330	na upit na upit	na upit
	PEA-RP250GAQ PUH-ZRP250VKA	22,0 (11,2-28,0)	27,0 (12,5-31,5)	-/-	400 / 1600 / 634 1338 / 1050 / 330	na upit na upit	na upit
	PEA-RP400GAQ PUH-ZRP200VKA x2 kom	38,0 (18,0-44,8)	44,8 (18,0-50,0)	-/-	595 / 1947 / 764 1338 / 1050 / 330	na upit na upit	na upit
	PEA-RP500GAQ PUH-ZRP250VKA x2 kom	44,0 (22,4-56,0)	54,0 (25,0-63,0)	-/-	595 / 1947 / 764 1338 / 1050 / 330	na upit na upit	na upit

Daljinski upravljač nije uključen u cijenu



Opcija žičani daljinski upravljač PAR-32MAA. Visoki statički tlak 150 Pa. Duljina cjevnog razvoda do 100 m. Pumpa za kondenzat nije uključena



PAR-32MAA

ZUBADAN

Profesionalne jedinice iznimne učinkovitosti. Omogućeno zadržavanje nazivnog ogrijevnog učina do temperature od -15°C i funkcije grijanja do -28°C

PODRUČJE RADA



OD -15°C
DO $+46^{\circ}\text{C}$



OD -28°C
DO $+21^{\circ}\text{C}$

ENERGETSKA UČINKOVITOST

SEER
5,2



SCOP
3,8



Podaci se odnose na model PUHZ-SHW80VHA

Cjevovod	model	PUHZ-SHW80VHA	PUHZ-SHW112VHA	PUHZ-SHW112YHA	PUHZ-SHW140VHA
Max. visinska razlika (m)		30	30	30	30
Max. dužina instalacije (m)		75	75	75	75
Promjer cijevi (mm) plinovite faze		15,88 (5/8")	15,88 (5/8")	15,88 (5/8")	15,88 (5/8")
Promjer cijevi (mm) tekuće faze		9,52 (3/8")	9,52 (3/8")	9,52 (3/8")	9,52 (3/8")
Radna tvar/GWP		R410A/2088	R410A/2088	R410A/2088	R410A/2088
Punjenje u kg/tona CO ₂ - EKV		5,50/11,48	5,50/11,48	5,50/11,48	5,50/11,48



PUHZ-SHW80/112/140

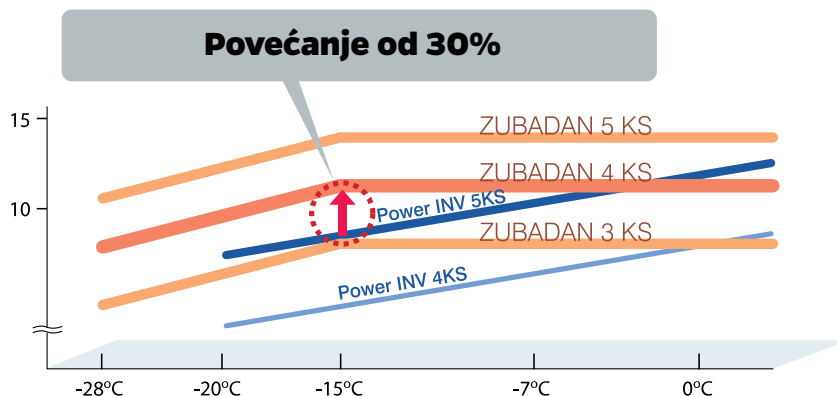

Zubadan jedinice zadržavaju nazivni ogrijevni učin pri temperaturi od -15°C , a u režimu grijanja rade sve do -28°C , zbog čega su idealne za korištenje u području kontinentalne klime

ZIDNA JEDINICA

	Model	Učin (kW) hlađenje	Učin (kW) grijanje	Energ. klasa H/G	Dimenzije V/Š/D (mm)	Cijena (kn) bez PDV-a
ZIDNA JEDINICA						KOMPLET
230 V	PKA-RP100KAL	10,0	11,2	A/A	365 / 1170 / 295	7.250,00
	PUHZ-SHW112VHA	(4,9-11,4)	(4,5-14,0)		1350 / 950 / 330	24.920,00
400 V	PKA-RP100KAL	10,0	11,2	A/A	365 / 1170 / 295	7.250,00
	PUHZ-SHW112YHA	(4,9-11,4)	(4,5-14,0)		1350 / 950 / 330	26.900,00



Uključen infracrveni daljinski upravljač

KANALNA JEDINICA

	Model	Učin (kW) hlađenje	Učin (kW) grijanje	Energ. klasa H/G	Dimenzije V/Š/D (mm)	Cijena (kn) bez PDV-a
KANALNA JEDINICA						KOMPLET
230 V	PEAD-RP100JAL-Q	10,0	11,2	B/A	250 / 1400 / 732	5.720,00
	PUHZ-SHW112VHA	(4,9-11,4)	(4,5-14,0)		1350 / 950 / 330	24.920,00
400 V	PEAD-RP100JAL-Q	10,0	11,2	B/A	250 / 1400 / 732	5.720,00
	PUHZ-SHW112YHA	(4,9-11,4)	(4,5-14,0)		1350 / 950 / 330	26.900,00
400 V	PEAD-RP125JAL-Q	12,5	14,0	-/	250 / 1400 / 732	6.930,00
	PUHZ-SHW140YHA	(5,5-14,0)	(5,0-16,0)		1350 / 950 / 330	30.400,00

Daljinski upravljač nije uključen u cijenu



Opcija žičani daljinski upravljač PAR-32MAA. Maksimalno tihi rad, 26 dB(A). Statički tlak 150 Pa. Pumpa za kondenzat nije uključena



PAR-32MAA

KAZETNA JEDINICA 840 X 840 mm

	Model	Učin (kW) hlađenje	Učin (kW) grijanje	Energ. klasa H/G	Dimenzije V/Š/D (mm)	Cijena (kn) bez PDV-a
KAZETNA JEDINICA						KOMPLET
230 V	PLA-RP100BA	10,0	11,2	A/A+	298 / 840 / 840	5.100,00
	PUHZ-SHW112VHA	(4,9-11,4)	(4,5-14,0)		1350 / 950 / 330	24.920,00
400 V	PLA-RP100BA	10,0	11,2	A/A+	298 / 840 / 840	5.100,00
	PUHZ-SHW112YHA	(4,9-11,4)	(4,5-14,0)		1350 / 950 / 330	26.900,00
400 V	PLA-RP125BA	12,5	14,0	-/	298 / 840 / 840	5.160,00
	PUHZ-SHW140YHA	(5,5-14,0)	(5,0-16,0)		1350 / 950 / 330	30.400,00

Daljinski upravljač nije uključen u cijenu



Opcija žičani daljinski upravljač PAR-32MAA. Poboljšana distribucija zraka. Pumpa za kondenzat je uključena



PAR-32MAA

PANELI I DALJINSKI UPRAVLJAČI

Cijena (kn) bez PDV-a

PLP-6BA	samo panel	1.470,00
----------------	------------	-----------------

Dimenzije panela 30/950/950 mm

DALJINSKI UPRAVLJAČ

DALJINSKI UPRAVLJAČ

Cijena (kn) bez PDV-a

PAR-32MAA	žičani daljinski upravljač	1.000,00
------------------	----------------------------	-----------------



PAR-32MAA

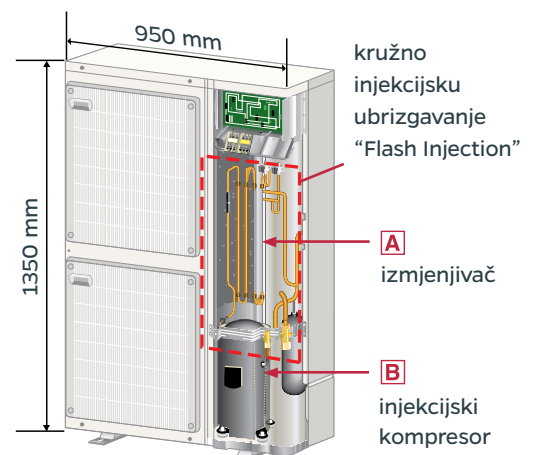
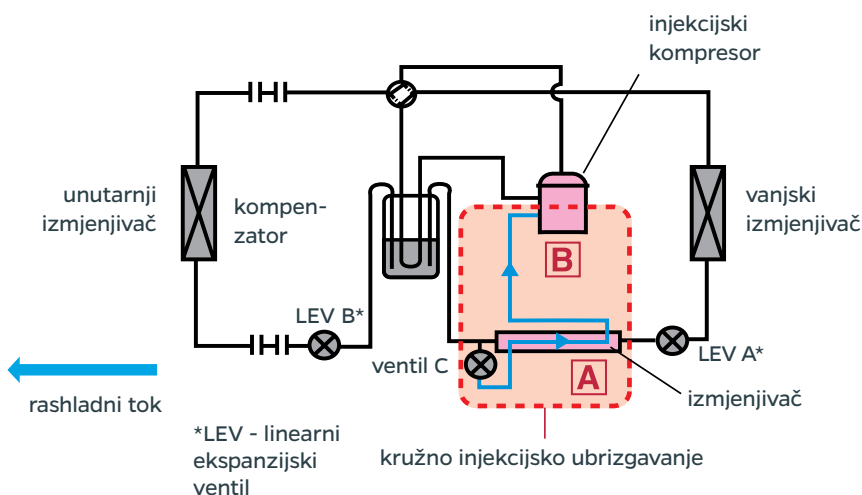

REKUPERATOR ZRAKA

Izmjenjivačem zraka toplina iz zraka koji se izbacuje prelazi na svježije usisan zrak (obratno tijekom hlađenja) što rezultira smanjenjem troškova za 15%



VL-50ES2-E



PZ-61DR-E

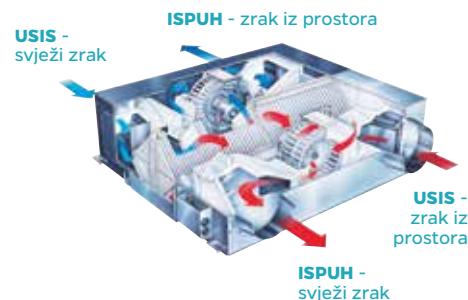

Model		VL-50ES2-E		VL-100EU5-E		LGH-25RVX-E		LGH-50RVX-E		LGH-65RVX-E		LGH-80RVX-E		LGH-100RVX-E		LGH-200RVX-E	
Brzina		Visoka	Niska	Visoka	Niska	Visoka	Niska	Visoka	Niska	Visoka	Niska	Visoka	Niska	Visoka	Niska	Visoka	Niska
Količina zraka	m ³ /h	52	16	100	55	250	155	500	390	650	520	800	700	1000	755	2000	1580
Statički tlak	Pa	-	-	-	-	80	20	150	40	80	40	140	80	160	55	160	60
Učinkovitost izmjene topline																	
Grijanje	%	69	85	73	80	70	74	69	71	68,5	70,5	71	72,5	72,5	74	72,5	73,5
Hlađenje	%	-	-	73	80	68	72,5	64,5	71,5	66	68,5	70	71	71	73	71	72
Nivo buke	dB(A)	37,5	15,5	37	25	25	20	33	26,5	33	28,5	33,5	30	36	31	39,5	32,5
Težina	kg	6,2		7,5		20		32		40		53		59		118	
Napajanje	Napon	V		220-240		220-240		220-240		220-240		220-240		220-240		220-240	
Frekvencija	Hz	50		50		50		50		50		50		50		50	
Faza	n°	1		1		1		1		1		1		1		1	
Snaga	W	20	4,5	31	15	103	52	203	123	322	248	365	290	455	365	645	755
Dimenzije	Visina	mm		245		265		273		315		386		398		798	
	Širina	mm		522		620		735		1016		1001		1004		1231	
	Dubina	mm		168		200		780 + 63 x 2		888 + 79 x 2		908 + 79 x 2		1144 + 79 x 2		1144 + 44 + 79	
Cijena (kn) bez PDV-a		2.400,00		2.490,00		6.030,00		7.110,00		9.240,00		11.320,00		12.420,00		29.330,00	

DALJINSKI UPRAVLJAČ

Cijena (kn) bez PDV-a

PZ-61DR-E

žičani daljinski upravljač

1.150,0



ZRAČNE ZAVJESE

Spriječava izlaz hladnog zraka tijekom hlađenja ili toplog zraka tijekom grijanja što rezultira povećanjem energetske učinkovitosti ugrađenog klimatizacijskog sustava



ZRAČNA ZAVJESA GK-3009/3012 AS1

Model	GK-3009AS1 GK-3012AS1		
Napajanje	Napon (V)	220-240	220-240
	Frekvencija (Hz)	50	50
	Faza (n°)	1	1
Snaga	W	94-113	107-125
Jakost struje	A	0,48-0,53	0,52-0,57
Max brzina zraka	Visoka m/sec	12	12
	Niska m/sec	9,5	9,5
Količina zraka	Visoka m ³ /h	1.450	1.720
	Niska m ³ /h	1.100	1.350
Nivo buke	Visoka dB(A)	48	49
	Niska dB(A)	47	48
Težina	kg	11	14
Dimenzije	Visina mm	900	1194
	Širina mm	153	153
	Dubina mm	(190 + 25)	(190 + 25)
Preporučena visina od poda	m	maks. 3	maks. 3
Cijena (kn) bez PDV-a		2.640,00	2.890,00

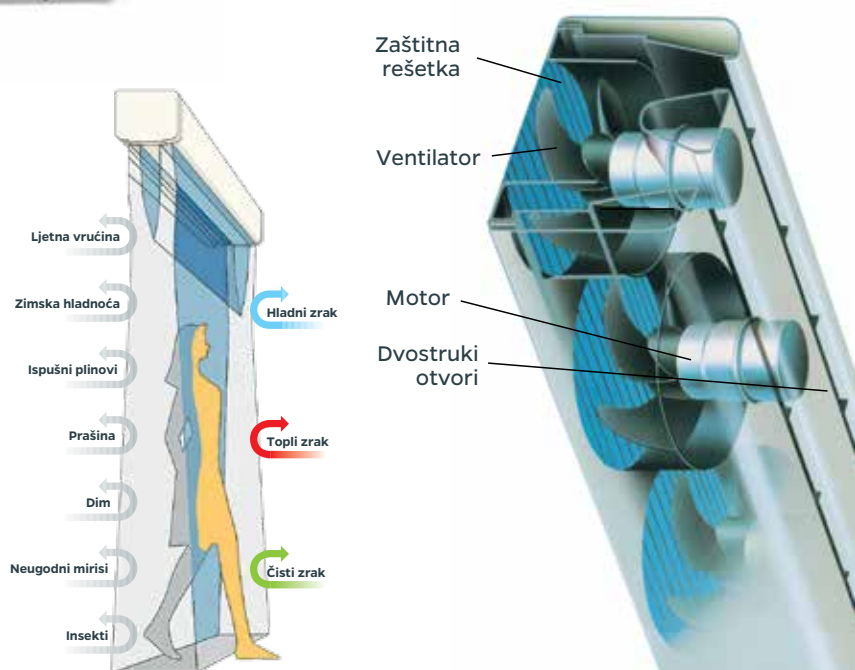

RASTIMO ZAJEDNO I RAZVIJAJMO VAŠU STRUČNOST

Zašto rasipati novac kad svaka vaša kupnja u našoj tvrtci predstavlja investiciju koja će vam osigurati brojne beneficije

KVALITETA SERVISNE USLUGE

Stojimo vam na usluzi kroz cijelu godinu s ciljem edukacije instalatera, postprodajnom tehničkom podrškom i uslugom izlaska inženjera na teren.

POSPRODAJNA TEHNIČKA PODRŠKA

Pružanje tehničke podrške i stručno vodstvo kada vam je pomoć najpotrebnija od strane naših stručnih djelatnika, čak i na lokaciji montaže klimatizacijske opreme. Na vama je da definirate punu oznaku i serijski broj klima uređaja i stupite u kontakt s našim djelatnicima zaduženim za tehničku podršku. Članovima VIKI kluba osiguravamo prioritet kada je u pitanju bilo kakva tehnička podrška od strane naših djelatnika.

**Usluga je dostupna svaki dan (pon-pet)
od 08:00 do 16:00h**

Tel: 01 234 25 25

Fax: 01 234 23 13

Email: tehnicka.podrska@klimatizacija.hr

PODRŠKA INŽENJERA NA TERENU

Pružanje tehničke podrške terenskog inženjera na mjestu montaže opreme. Sve radove na sustavu potrebno je dokumentirati u izvješću koje nam šaljete za evidenciju prije izlaska inženjera na mjesto montaže uređaja.

Kako bi rezervirali termin terenskog inženjera

Tel: 01 234 25 25

Fax: 01 234 23 13

Email: inzenjering@klimatizacija.hr

TEHNIČKA EDUKACIJA VAŠEG TIMA

Moderan i vrhunski opremljen trening centar namijenjen je edukaciji instalatera, servisera, projektanata i investitora klimatizacijskih sustava koji će vođeni timom stručnih i iskusnih inženjera i servisera steći praktična znanja i iskustvo potrebno u radu s klimatizacijskom opremom.

Uz prilagođene treninge za pojedine segmente proizvoda, trening centar dizajnirali smo s ciljem podizanja standarda kvalitete instalaterske usluge te postavljanja novih mjerila u segmentu klimatizacije. Cilj nam je usavršiti sinergiju između aplikacije proizvoda, usluge montaže i servisa koju Vi, naši partneri, nudite klijentima. Na taj način želimo Vam osigurati najkvalitetniju edukaciju u najnaprednijem klimatizacijskom trening centru u Hrvatskoj.





NAJOPSEŽNIJI ASORTIMAN KLIMA UREĐAJA ZA EDUKACIJU

Edukacija se održava u našem trening centru koji se prostire na 100 m² prostora u Zagrebu. Trening centar je opremljen najnovijom paletom svih proizvoda koje distribuiramo. Uređaji su instalirani i u potpunosti funkcionalni kako bi polaznicima osigurali najvrednija, praktična iskustva u radu s klima uređajima. Svi moduli treninga pripremljeni su i vođeni od strane inženjera strojarstva i iskusnih terenskih serviseri klimatizacijske opreme. Količina znanja i informacija koje će se prenijeti vašem timu od velike su vrijednosti. Sve dodatne zahtjeve za edukaciju izvan predviđenog rasporeda našeg programa možete uputiti našem timu trening centra.

ZAŠTO SE EDUCIRATI?

Cilj nam je educirati profesionalce u segmentu grijanja, klimatizacije i ventilacije te polaznicima pružiti specijalistička znanja i praktično iskustvo potrebno za ugradnju i održavanje uređaja. Inovacije i tehnološki razvoj proizvoda koje distribuiramo osiguravaju povećanje energetske učinkovitosti uz istovremeno smanjenje štetnog utjecaja na okoliš.

ZAŠTO ULAGATI U OSPOSABLJAVANJE NA NAJNOVIJIM SUSTAVIMA?

- Brzo rastuća tržišta su dizalice topline i sustavi povrata topline koji nude izvanredne poslovne prilike za rast obima poslovanja
- Nove tehnologije zahtijevaju širok raspon znanja o grijanju i hlađenju te tehniku sigurnog rukovanja
- Pooštreni propisi zahtijevaju certificirane vještine te obnovu postojećih certifikata
- Specijalistički programi obuke pružaju neprocjenjivo iskustvo u najnovijim tehnologijama
- Unutar specijalističkog treninga pruža se najbolji temelj za stručni razvoj vašeg tima



SADRŽAJI TRENINGA

1 Zahtjevi prilikom instalacije i puštanja klimatizacijske opreme u pogon

2 Napredna usluga servisa i traženje grešaka za serviseri na terenu

3 Odabir proizvoda i moguća aplikacija pojedinih proizvoda

4 Sustavi upravljanja te njihova aplikacija

Kako bi rezervirali svoje mjesto na jednom od treninga molimo vas da nas kontaktirate na **e-mail: treningcentar@klimatizacija.hr**



REZERVNI DIJELOVI

Kada jedan od funkcionalnih dijelova uređaja ne radi adekvatno brz pristup rezervnim dijelovima je nužan. Na skladištu imamo više od 500 najnužnijih rezervnih dijelova, a uz potporu dobavljača i više od 10.000 dijelova dobavljivih u nekoliko dana. To nam pomaže ostvariti naš cilj, osigurati 95% najnužnijih rezervnih dijelova dostupnima unutar dva dana.

Direktni kontakt s odjelom rezervnih dijelova

Tel: 01 234 25 25

Fax: 01 234 23 13

Email: rezervni.djelovi@klimatizacija.hr

KOMERCIJALNA GARANCIJA

Ako imate kvar komponente uređaja unutar jamstvenog perioda, nastojimo takvu situaciju riješiti u najkraćem mogućem roku. Nakon potvrde dijagnoze kvara, kontaktirajte naš odjel za jamstva. Vaš zahtjev trebate predati na partnerskom portalu, gdje se nalazi obrazac za prijavu kvara ili potrebe za rezervnim dijelom, ili fax obrascem.

3
GODINE
JAMSTVA

KARAKTERISTIKE JAMSTVA

- Standardno tvorničko jamstvo je 3 godine
- Posebno produljeno jamstvo

Unutar jamstvenog roka, proizvodima je zajamčena garancija na tvorničke greške u materijalu i izradi. Zamjenski dijelovi će biti isporučeni besplatno.

UVJETI ZA ISPUNJAVANJE JAMSTVA

- Oprema je instalirana i održavana od strane odgovarajućih kvalificiranih i certificiranih djelatnika, a u skladu s preporukama proizvođača
- Djelatnik je prisustvovao našem treningu za relevantnu opremu koja je instalirana
- Opetovane jamstvene zamjene će biti predmet naknadne kontrole
- Habanja su isključena

Direktni kontakt s odjelom za jamstva

Tel: 01 234 25 25

Fax: 01 234 23 13

Email: jamstva@klimatizacija.hr

DOSTAVA

Osigurat ćemo vam najbržu isporuku klimatizacijske opreme na području Republike Hrvatske po najkonkurentnijim uvjetima u suradnji sa partnerskim dostavljačkim tvrtkama.

NADOPLATE

Teški paket	12 kn
Glomazni paket	12 kn
Teška paleta	120 kn
Glomazna paleta	120 kn

DODATNE
OPCIJE
DOSTAVE

DOPLATE

Dostava **do 8:30h** - nadoplata **+40%** na cijene iz cjenika
Dostava **do 10:30h** - nadoplata **+20%** na cijene iz cjenika
Dostava **subotom** - nadoplata **+40%** na cijene iz cjenika

* Cijene za ekspresne pošiljke se odnose na ukupnu težinu pošiljke (svih paketa koje idu na istu adresu)



Ekspresne paketne pošiljke	2 kg	5 kg	10 kg	15 kg	20 kg	25 kg	30 kg	35 kg	40 kg	45 kg	50 kg	100 kg	150 kg	200 kg	250 kg	300 kg	350 kg	400 kg	450 kg	500 kg
Cijena bez PDV-a	26 kn	29 kn	37 kn	44 kn	52 kn	57 kn	58 kn	61 kn	66 kn	69 kn	73 kn	92 kn	120 kn	145 kn	164 kn	182 kn	207 kn	233 kn	250 kn	276 kn

ALATI

za rashladne i klima sustave

Instalateri profesionalci zaslužuju samo najbolji alat. Visoka kvaliteta, izdržljivost i dugotrajnost našeg alata u ponudi jamstvo su visoke kvalitete instalaterskih usluga



VAKUUM PUMPA

Pumpa podržava rad sa rashladnim medijima R32, R410A, R407C, R134a, R12, R22.



ELEKTRONSKA VAGA

Mogućnost mjerenja do 100 kg medija uz preciznost od 0,05 %. Baterija osigurava 80 sati rada, a malena težina (4 kg) olakšava korištenje



UREĐAJ ZA REKUPERACIJU

Uređaj je namijenjen rekuperaciji rashladnog medija iz klimatizacijskog sustava. Pokreće se pritiskom na jednu tipku, teži svega 13 kg. Dostupan model sa separacijom ulja te pročišćavanjem rashladnog medija

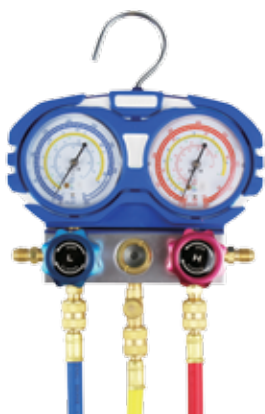

MANOMETRI

Precizni manometri koji mogu očitati tlak u sustavu koji radi s rashladnim medijima R32, R410A, R134a, R22, R407C. Visoku preciznost jamči klasifikacija 1.6



GUMENA CRIJEVA ZA RASHLADNE MEDIJE

Podržavaju rad sa rashladnim medijima R32, R410A, R134a, R12, R22. Gumena stijenka je pojačana te ima promjer od 12 mm. Crijeva dolaze u dužinama od 90 do 150 cm



ALAT ZA PERTLANJE

Alat za pertlanje bakrenih cijevi sa ekcentričnim navojem za 45°. Podržavamo rad s cijevima promjera od 1/4 do 3/4 cola.



REZAČ CIJEVI

Kompaktnih dimenzija i vrlo kvalitetne i dugotrajne oštrice, ovaj će vas alat oduševiti svojim performansama i cijenom

PRIBOR ZA UGRADNJU

Odmašćene i predizolirane bakrene cijevi visoke kvalitete dostupne su u svim veličinama

V-ECO

Promjer coli	Promjer mm	Debljina stjenke (mm)	Debljina izolacije (mm)	Pakiranje (m)
1/4	6,35	0,8	6	25/50
3/8	9,52	0,8	8	25/50
1/2	12,70	0,8	8	25/50
5/8	15,88	1	10	25
3/4	19,05	1	10	25
7/8	22,22	1	10	25

* Cijene se formiraju prema cijeni bakra na svjetskom tržištu

** Za info o cijenama obratite se našim prodajnim djelatnicima

NOSAČI VANJSKIH JEDINICA

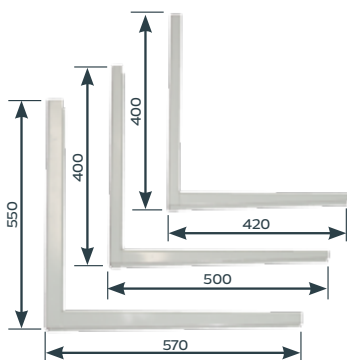

Nosači	Tip nosača	Dimenzije (mm) S/V
Pocinčani	mali	420 x 400
	srednji	500 x 400
	veliki	570 x 550
Pocinčani i plastificirani	mali	420 x 400
	srednji	500 x 400
	veliki	570 x 550
PVC	mali	450 x 450
	srednji	520 x 450
	veliki	dužina 1 m
Ojačani	srednji	600 x 600
	veliki	730 x 740

SAUERMANN PUMPE ZA ODVOD KONDENZATA



SREDSTVA ZA ČIŠĆENJE I ODRŽAVANJE KLIMA UREĐAJA

FOAM-A-COIL™

Biorazgradivo bezkiselinsko pjeneće sredstvo za čišćenje isparivača, zrakom hlađenih kondenzatora, zračnih filtera, opreme za kondicioniranje zraka i mehaničke opreme. Neškodljiv je za sve metale, uključujući aluminij



CLEAN-N-SAFE™

Bez-kiselinsko, nenagrizajuće sredstvo za čišćenje isparivača i zrakom hlađenih kondenzatora. Efikasno čisti i uklanja nečistoću i masnoću sa isparivača i kondenzatora klima i rashladnih uređaja. Sigurno je za upotrebu i ekološki prihvatljivo. Biorazgradivo je, nije štetan za ljude, životinjski i biljni svijet. Za razliku od drugih jakih kiselinskih i lužnatih sredstava, ovaj visoko učinkovit proizvod neće kemijski oštetiti lamele i okolne metale



COIL DISINFECTANT™

Sredstvo za čišćenje, dezinfekciju i odstranjivanje neugodnih mirisa. Namijenjeno je za klima uređaje i opremu za filtriranje zraka. Djeluje na široki spektar bakterija i virusa, uzročnika gripe. Ako se koristi prema uputama, sprječava razvoj plijesni i neugodnih mirisa



POVEZIVANJE UREĐAJA

	MODEL	Hlađenje/ Grijanje (kW)	Max. dužina instalacije (m)	Max. dužina po unut. jedinici (m)	Max. visinska razlika (m)	Prednap. za dužinu (m)	Dopuna (gr/m)	Plinovita faza mm (coll)	Tekuća faza mm (coll)	Osigurač	Međuvezje (mm ²)	Mjesto napajanja	Napojni kabel (mm ²)	Razmak nosača (cm)	Količina plina u uređaju (kg)
STANDARD DC INVERTER	MUZ-HJ25VA	2,5/3,15	20		12	7	20	9,52 (3/8")	6,4 (1/4")	230/10	4 x 1,5	unutarnja j.	3x2,5	50	0,70
	MUZ-HJ35VA	3,15/3,6	20		12	7	20	9,52 (3/8")	6,4 (1/4")	230/10	4 x 1,5	unutarnja j.	3x2,5	50	0,72
	MUZ-HJ50VA	5,0/5,4	20		12	7	20	12,7(1/2")	6,4 (1/4")	230/10	4 x 1,5	unutarnja j.	3x2,5	50	1,15
	MUZ-HJ60VA	6,1/6,8	30		15	7	20	15,88 (5/8")	6,4 (1/4")	230/16	4 x 1,5	unutarnja j.	3x2,5	50	1,80
	MUZ-HJ71VA	7,1/8,1	30		15	7	20	15,88 (5/8")	9,52 (3/8")	230/16	4 x 1,5	unutarnja j.	3x2,5	50	1,80
	MUZ-DM25VA	2,5/3,15	20		12	7	20	9,52 (3/8")	6,4 (1/4")	230/10	4 x 1,5	unutarnja j.	3x2,5	50	0,70
	MUZ-DM35VA	3,15/3,6	20		12	7	20	9,52 (3/8")	6,4 (1/4")	230/10	4 x 1,5	unutarnja j.	3x2,5	50	0,72
	MUZ-WN25VA	2,5/3,15	20		12	7	20	9,52 (3/8")	6,4 (1/4")	230/10	4 x 1,5	unutarnja j.	3x2,5	50 cm	0,70
MUZ-WN35VA	3,15/3,6	20		12	7	20	9,52 (3/8")	6,4 (1/4")	230/10	4 x 1,5	unutarnja j.	3x2,5	50 cm	0,70	
SUPER DC INVERTER	MUZ-SF25VE	2,5/3,2	20		12	7	30	9,52 (3/8")	6,4 (1/4")	230/10	4 x 1,5	vanjska j.	3x2,5	50	0,70
	MUZ-SF35VE	3,5/4,0	20		12	7	30	9,52 (3/8")	6,4 (1/4")	230/10	4 x 1,5	vanjska j.	3x2,5	50	0,80
	MUZ-SF42VE	4,2/5,4	20		12	7	30	9,52 (3/8")	6,4 (1/4")	230/10	4 x 1,5	vanjska j.	3x2,5	50	1,15
	MUZ-SF50VE	5,0/5,8	30		15	7	20	12,7(1/2")	6,4 (1/4")	230/10	4 x 1,5	vanjska j.	3x2,5	50	1,55
	MUZ-GF60VE	6,1/6,8	30		15	10	20	15,88 (5/8")	6,4 (1/4")	230/16	4 x 1,5	vanjska j.	3x2,5	50	1,55
	MUZ-GF71VE	7,1/8,1	30		15	10	55	15,88 (5/8")	9,52 (3/8")	230/16	4 x 1,5	vanjska j.	3x2,5	50	1,90
KIRIGAMINE ZEN	MUZ-EF25VE	2,5/3,2	20		12	7	30	9,52 (3/8")	6,4 (1/4")	230/10	4 x 1,5	vanjska j.	3x2,5	50	0,80
	MUZ-EF35VE	3,5/4,0	20		12	7	30	9,52 (3/8")	6,4 (1/4")	230/10	4 x 1,5	vanjska j.	3x2,5	50	1,15
	MUZ-EF42VE	4,2/5,4	20		12	7	30	9,52 (3/8")	6,4 (1/4")	230/10	4 x 1,5	vanjska j.	3x2,5	50	1,15
	MUZ-EF50VE	5,0/5,8	30		15	7	20	12,7(1/2")	6,4 (1/4")	230/10	4 x 1,5	vanjska j.	3x2,5	50	1,45
KIRIGAMINE FH	MUZ-FH25VE	2,5/3,2	20		12	7	30	9,52 (3/8")	6,4 (1/4")	230/10	4 x 1,5	vanjska j.	3x2,5	50	1,15
	MUZ-FH35VE	3,5/4,0	20		12	7	30	9,52 (3/8")	6,4 (1/4")	230/10	4 x 1,5	vanjska j.	3x2,5	50	1,15
	MUZ-FH50VE	5,0/6,0	30		15	7	20	12,7(1/2")	6,4 (1/4")	230/10	4 x 1,5	vanjska j.	3x2,5	50	1,55
	MUZ-LN25VG	2,5/3,2	20		12	7	20	9,52 (3/8")	6,4 (1/4")	230/10	4 x 1,5	vanjska j.	3x2,5	50	1,00
LNODEL	MUZ-LN35VG	3,5/4,0	20		12	7	20	9,52 (3/8")	6,4 (1/4")	230/10	4 x 1,5	vanjska j.	3x2,5	50	1,00
	MUZ-LN50VG	5,0/6,0	20		12	7	20	9,52 (3/8")	6,4 (1/4")	230/10	4 x 1,5	vanjska j.	3x2,5	50	1,25
	MUZ-LN60VG	6,1/6,8	30		15	7	20	12,7(1/2")	6,4 (1/4")	230/10	4 x 1,5	vanjska j.	3x2,5	50	1,45
	PARAPETNA	MUFZ-KJ25VE	2,5/3,4	20		12	7	30	9,52 (3/8")	6,4 (1/4")	230/10	4 x 1,5	vanjska j.	3x2,5	50
MUFZ-KJ35VE		3,5/4,3	20		12	7	30	9,52 (3/8")	6,4 (1/4")	230/10	4 x 1,5	vanjska j.	3x2,5	50	1,10
MUFZ-KJ50VE		5,0/6,0	30		15	7	20	12,7(1/2")	6,4 (1/4")	230/10	4 x 1,5	vanjska j.	3x2,5	50	1,50
MULTI	MXZ-2DM40VA	4,0/4,3	30	20	*15/10**	20	20	9,52 (3/8")	6,4 (1/4")	230/10	4 x 1,5	vanjska j.	3x2,5	50	0,95
	MXZ-3DM50VA	5,0/6,0	50	25	*15/10**	40	20	9,52 (3/8")	6,4 (1/4")	230/10	4 x 1,5	vanjska j.	3x2,5	50	2,70
	MXZ-2D42VA	4,0/4,5	30	20	*15/10**	20	20	9,52 (3/8")	6,4 (1/4")	230/10	4 x 1,5	vanjska j.	3x2,5	50	1,30
	MXZ-2D53VA	5,3/6,4	30	20	*15/10**	20	20	9,52 (3/8")	6,4 (1/4")	230/10	4 x 1,5	vanjska j.	3x2,5	50	1,30
	MXZ-3D54VA	5,4/7,0	50	25	*15/10**	40	20	9,52 (3/8")	6,4 (1/4")	230/16	4 x 1,5	vanjska j.	3x2,5	50	2,70
	MXZ-3E54VA	5,4/7,0	50	25	*15/10**	40	20	9,52 (3/8")	6,4 (1/4")	230/16	4 x 1,5	vanjska j.	3x2,5	50	2,70
	MXZ-3D68VA	6,8/8,6	60	25	*15/10**	40	20	9,52 (3/8")	6,4 (1/4")	230/16	4 x 1,5	vanjska j.	3x2,5	50	2,70
	MXZ-3E68VA	6,8/8,6	60	25	*15/10**	40	20	9,52 (3/8")	6,4 (1/4")	230/16	4 x 1,5	vanjska j.	3x2,5	50	2,70
	MXZ-4D72VA	7,2/8,6	60	25	*15/10**	40	20	3x9,52(3/8"), 1x12,7(1/2")	6,4 (1/4")	230/16	4 x 1,5	vanjska j.	3x2,5	50	2,70
	MXZ-4E72VA	7,2/8,6	60	25	*15/10**	40	20	3x9,52(3/8"), 1x12,7(1/2")	6,4 (1/4")	230/16	4 x 1,5	vanjska j.	3x2,5	50	2,70
	MXZ-4D83VA	8,3/9,0	70	25	*15/10**	40	20	3x9,52(3/8"), 1x12,7(1/2")	6,4 (1/4")	230/16	4 x 1,5	vanjska j.	3x2,5	50	3,50
	MXZ-4E83VA	8,3/9,3	70	25	*15/10**	25	20	3x9,52(3/8"), 1x12,7(1/2")	6,4 (1/4")	230/16	4 x 1,5	vanjska j.	3x2,5	60	2,99
	MXZ-5D102VA	10,2/10,5	80	25	*15/10**	40	20	4x9,52(3/8"), 1x12,7(1/2")	6,4 (1/4")	230/20	4 x 1,5	vanjska j.	3x2,5	50	4,00
	MXZ-5E102VA	10,2/10,5	80	25	*15/10**	0	20	4x9,52(3/8"), 1x12,7(1/2")	6,4 (1/4")	230/20	4 x 1,5	vanjska j.	3x2,5	60	2,99
MXZ-6D122VA	12,2/14,0	80	25	*15/10**	30	20	5x9,52(3/8"), 1x12,7(1/2")	6,4 (1/4")	230/25	4 x 1,5	vanjska j.	3x4	60	4,00	

Prilikom ugradnje unutarnje jedinice model: MFZ-KJ25/35/50 VE u kombinaciji sa Multi vanjskim jedinicama obavezna je dopuna sustava sa 100 g freona po svakoj unutarnjoj jedinici (navedenih modela) bez obzira na duljinu instalacije (+ normalna dopuna potrebna za duljinu instalacije)

* vanjska jedinica ispod unutarnje jedinice
** vanjska jedinica iznad unutarnje jedinice
*** vidi tablicu br. 1 na 27 stranici kataloga
**** vidi tablicu br. 2 na 27 stranici kataloga

UVJETI PRODAJE

- Cijene FCO Zagreb
- Cijenom nije obuhvaćena montaža
- Rok isporuke: - centralno skladište odmah
- prema narudžbi 3 - 5 radnih dana
- Jamstveni rok: 36 mjeseci
- Cijene u kunama su formirane prema tečaju EUR-a. Ukoliko dođe do značajnije promijene tečaja EUR-a izvršit će se korekcija cijena
- Cijene su podložne promjenama bez prethodne najave



NAČIN PLAĆANJA

- Za gotovinsko plaćanje odobravamo popust
- American Express - 12 rata bez kamata, potrošački kredit od 24 do 60 rata
- Maestro PBZ - od 2 do 12 rata bez kamata
- Visa PBZ - od 2 do 12 rata bez kamata
- Master Card Zagrebačke banke na 2 - 12 rata bez kamata
- Master Card Zagrebačke banke - potrošački kredit od 2 - 60 rata
- Diners - 2 - 12 rata bez kamata
- Diners - potrošački kredit od 2 - 36 rata
- Poslovni interes (rabat) utvrđuje se sporazumno sa svakim poslovnim partnerom



DISTRIBUTER ZA INSTALATERA PROFESIONALCA



VEKA-ING d.o.o.
IME ZA VRHUNSKU KLIMATIZACIJU

Powered by

 **klimaticizacija.hr**

 +385 1 234 25 25
fax: +385 1 234 23 13

 Kneza Branimira 189
10040 Zagreb

 info@klimaticizacija.hr

 www.klimaticizacija.hr