

**HYUNDAI**

**HDR 20 WIVA**

---

**UPUTSTVA ZA KORIŠTENJE/USER MANUAL**



# Sadržaj

## Sigurnosne mjere opreza

Sigurnosne mjere opreza .....	02
-------------------------------	----

## Priprema

Identifikacija dijelova .....	10
Obavijest o dizajnu .....	10
Pozicioniranje uređaja .....	11
Kada koristiti uređaj .....	11

## Upute za uporabu

Značajke upravljačke ploče .....	11
Druge značajke .....	14
Uklanjanje prikupljene vode .....	16

## Briga i održavanje

Čišćenje rešetke i kućišta .....	17
Čišćenje posude za vodu .....	17
Čišćenje filtera zraka .....	17
Kad uređaj ne koristite dulje vrijeme .....	18

## Savjeti za rješavanje problema

Savjeti za rješavanje problema .....	18
--------------------------------------	----

# Sigurnosne mjere opreza

Prije uporabe i instalacije pročitajte sigurnosne mjere opreza. Da biste spriječili smrt ili ozljedu korisnika ili drugih ljudi i materijalnu štetu, morate se pridržavati sljedećih uputa. Nepravilna instalacija zbog ignoriranja uputa može uzrokovati smrt, ozljede ili oštećenja.



## UPOZORENJE

Ovaj simbol ukazuje na mogućnost osobnih ozljeda ili gubitka života.



## OPREZ

Ovaj simbol ukazuje na mogućnost oštećenja imovine ili ozbiljnih posljedica.



## UPOZORENJE

- Ne prelazite nazivnu snagu utičnice ili priključnog uređaja.
  - Nemojte upravljati ili zaustavljati jedinicu **uključivanjem ili isključivanjem napajanja**.
  - Nemojte oštetiti ili koristiti nespecificirani kabel za napajanje.
  - Nemojte mijenjati duljinu kabela za napajanje niti dijeliti utičnicu s drugim uređajima.
  - Nemojte umetati ili izvlačiti utikač mokrim rukama.
  - Ne postavljajte uređaj na mjesta koja mogu biti izložena zapaljivim plinovima.
  - Ne postavljajte jedinicu blizu izvora topline.
  - Isključite napajanje ako iz uređaja dopiru neobični zvukovi, mirisi ili dim.
  - Nikada nemojte sami pokušavati rastaviti ili popraviti jedinicu.
  - Prije čišćenja isključite uređaj i odspojite napajanje.
  - Nemojte koristiti uređaj u blizini zapaljivih plinova ili zapaljivih tvari poput benzina, benzena, razrjeđivača, itd.
  - Ne pijte i ne upotrebljavajte vodu koja se ispušta iz jedinice.
  - Ne vadite posudu za vodu tijekom rada.
  - Ne koristite jedinicu u malim prostorima.
  - Ne postavljajte na mjesta gdje voda može prskati na uređaj.
  - Postavite jedinicu na ravni, čvrsti dio poda.
  - Ne prekrivajte usisne ili ispušne otvore krpama ili ručnicima.
  - Treba biti oprezan kada koristite jedinicu u sobi sa sljedećim osobama: dojenčad, djeca, starije osobe i osobe koje nisu osjetljive na vlagu.
  - Ne upotrebljavajte u područjima gdje se rukuje kemikalijama.
  - Nikada nemojte stavljati prste ili druge strane predmete u rešetke ili otvore. Pazite da djecu upozorite na ove opasnosti.
  - Ne stavljajte teške predmete na kabel za napajanje i pazite da se kabel ne stisne.
  - Nemojte se penjati na uređaj ili sjediti na njemu.
  - Uvijek umetnite filtere u uređaj. Čistite filter jednom u dva tjedna.
  - Ako voda uđe u jedinicu, isključite je i iskopčajte napajanje, kontaktirajte kvalificiranog servisera.
- 
- Ne stavljajte vaze za cvijeće ili druge posude za vodu na vrh jedinice.
  - Ne koristite produžne kabele.

**OPREZ**

- Djeca iznad 8 godina i osobe smanjenih tjelesnih, osjetilnih ili mentalnih sposobnosti ili nedovoljna iskustva i znanja smiju se koristiti ovim uređajem ako su pod nadzorom ili ako su podučene o sigurnoj uporabi uređaja i opasnostima koje iz toga proizlaze. Djeca se ne smiju igrati s uređajem. Djeca ne smiju bez nadzora obavljati čišćenje ni korisničko održavanje.
- Ovaj uređaj nije namijenjen za upotrebu osobama (uključujući djecu) sa smanjenim fizičkim, osjetilnim ili mentalnim sposobnostima ili nedostatkom iskustva i znanja, osim ako im osoba koja je odgovorna za njihovu sigurnost nije dala dopuštenje ili upute u vezi s korištenjem uređaja. Djeca bi trebala biti pod nadzorom kako bi se osiguralo da se ne igraju s uređajem.
- Ako se mrežni kabel ovog uređaja ošteti, mora ga zamijeniti proizvođač ili njegova servisna služba ili slično kvalificirana osoba kako bi se izbjegle opasnosti.
- Prije čišćenja ili drugog održavanja, uređaj mora biti odvojen od električne mreže.
- Ne postavljajte uređaj na mjesta koja mogu biti izložena zapaljivim plinovima. Ako se zapaljivi plin nakuplja oko jedinice, to može uzrokovati požar.
- Ako je uređaj srušen tijekom uporabe, isključite ga i odmah odspojite iz napajanja. Vizualno pregledajte jedinicu kako biste se uvjerali da nema oštećenja. Ako sumnjate da je jedinica oštećena, obratite se tehničaru ili korisničkoj službi za pomoć.
- U grmljavinskoj oluji mora se isključiti iz struje kako bi se izbjegla oštećenja uređaja uslijed groma. Ne provlačite kabel ispod tepiha. Kabel nemojte prekrivati tepisima, stolnjacima ili sličnim pokrivačima. Kabel nemojte provlačiti ispod namještaja ili uređaja. Kabel odložite dalje od prometnog područja i tamo gdje se nećete spotaknuti.
- Uređaj nemojte upotrebljavati ako su kabeli ili mrežni priključak oštećeni. Pravilno zbrinite jedinicu ili se vratite u ovlaštenu servis za pregled i/ili popravak.
- Uređaj se instalira u skladu s nacionalnim propisima o ožičenju. Obratite se ovlaštenom serviseru za popravak ili održavanje ove jedinice. Isključite proizvod kad se ne koristi.
- Natpisna pločica proizvođača nalazi se na stražnjoj ploči jedinice i sadrži električne i ostale tehničke podatke koji su specifični za ovu jedinicu.
- Provjerite je li jedinica pravilno uzemljena. Da bi se umanjile opasnosti od udara i požara, važno je pravilno uzemljenje. Kabel za napajanje opremljen je šuko utikačem za zaštitu od opasnosti od udara.
- Uređaj se mora koristiti u pravilno uzemljenoj zidnoj utičnici. Ako zidna utičnica koju namjeravate koristiti nije dovoljno uzemljena ili zaštićena osiguračem ili prekidačem s vremenskom odgodom (električne podatke potražite na natpisnoj pločici), neka kvalificirani električar instalira odgovarajuću utičnicu.
- Ploča jedinice (PCB) dizajnirana je s osiguračem koji osigurava zaštitu od prekomjerne struje. Specifikacije osigurača otisnute su na pločici, kao što su: T3.15A / 250V (ili 350V) itd.

Napomena o fluoriranim stakleničkim plinovima (Nije primjenjivo na jedinice koje koriste rashladno sredstvo R290)

1. Fluorirani staklenički plinovi sadržani su u hermetički zatvorenoj opremi. Za specifične informacije o vrsti, količini i ekvivalentu CO<sub>2</sub> u tonama fluoriranog stakleničkog plina (na nekim modelima), pogledajte odgovarajuću naljepnicu na samoj jedinici.
2. Instalaciju, servis, održavanje i popravak ove jedinice mora izvoditi ovlašteni tehničar.
3. Deinstalaciju i recikliranje proizvoda mora izvoditi ovlašteni tehničar.

## Društvena napomena

Kada se koristi ovaj odvlaživač zraka u europskim zemljama, moraju se slijediti sljedeće informacije:

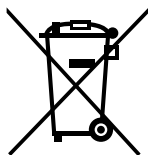

**ZBRINJAVANJE:** Ne bacajte ovaj proizvod kao nesortirani komunalni otpad. Prilikom zbrinjavanja ovog uređaja, zakon predviđa specijalno prikupljanje i tretman.

Zabranjeno je ovaj proizvod zbrinjavati kao kućni otpad.

Prilikom zbrinjavanja ovog uređaja, imate sljedeće opcije:

- Uređaj zbrinite u specijalizirano reciklažno dvorište.
- U slučaju kupnje novog uređaja, prodavač može besplatno preuzeti stari uređaj.
- Proizvođač će besplatno preuzeti stari uređaj.
- Uređaj prodajte ovlaštenim distributerima starog metala.





## UPOZORENJA za uporabu rashladnog sredstva R32/R290

- Ne upotrebljavajte sredstva za ubrzavanje postupka odmrzavanja ili čišćenja, osim onih koja preporučuje proizvođač.
- Uređaj treba čuvati u sobi bez kontinuiranih izvora paljenja (na primjer: otvoreni plamen, plinski uređaj ili električni grijač).
- Nemojte bušiti niti paliti.
- Imajte na umu da rashladna sredstva ne smiju sadržavati miris.
- Uređaj treba postaviti, rukovati i skladištiti u sobi s ravnom površinom sukladno nacionalnim propisima za postavljanje. Za specifične informacije o vrsti plina i količini, pogledajte odgovarajuću naljepnicu na samoj jedinici.
- Postavljanje, rukovanje i skladištenje obavljajte samo u prostoriji površine veće od 4 m<sup>2</sup>
- Pridržavajte se nacionalnih propisa za plin. Pazite da otvori za ventilaciju ne budu začepljeni.
- Uređaj spremite tako da nisu moguća mehanička oštećenja.
- Pridržavajte se upozorenja da se uređaj mora čuvati u dobro prozračenom prostoru gdje veličina sobe, kako je određeno propisima, odgovara površini prostorije za rad.
- Svatko tko radi na optoku rashladnog sredstva mora moći pokazati potvrdu o osposobljenosti od strane akreditiranog tijela kojom dokazuje kompetenciju u sigurnom radu s rashladnim sredstvima na temelju postupka koji je poznat u industriji.
- Radovi servisiranja smiju se obavljati samo u skladu s proizvođačevim uputama. Ako je za radove održavanja i popravljavanja potrebna pomoć drugih osoba, educirane osobe neprestano moraju nadzirati rad sa zapaljivim rashladnim sredstvima.
- Uređaj postavljajte samo u prostorije u kojima se ne nalazi nikakav izvor zapaljenja (npr. otvoreni plamen, uključeni plinski uređaj ili električni grijač).



Oprez: Opasnost od požara/zapaljivi materijali

Objašnjenje simbola prikazanih na jedinici (Za jedinicu je prihvaćeno samo R32 / R290 rashladno sredstvo):

	UPOZORENJE	Ovaj simbol pokazuje da uređaj koristi zapaljivo rashladno sredstvo. Ako rashladno sredstvo curi i izloži se vanjskom izvoru paljenja, postoji rizik od požara.
	NAPOMENA	Ovaj simbol pokazuje da priručnik za upotrebu treba pažljivo pročitati.
	NAPOMENA	Ovaj simbol pokazuje da bi servisno osoblje trebalo rukovati ovom opremom u skladu s uputama za instalaciju.
	NAPOMENA	Ovaj simbol pokazuje da su dostupne informacije poput priručnika za uporabu ili priručnika za ugradnju.

1. Transport opreme koja sadrži zapaljiva rashladna sredstva  
Pogledajte propise o transportu
2. Označavanje opreme pomoću znakova  
Pogledajte lokalne propise
3. Zbrinjavanje opreme koja koristi zapaljiva rashladna sredstva  
Pogledajte nacionalne propise.
4. Skladištenje opreme / uređaja  
Skladištenje opreme mora biti u skladu s uputama proizvođača.
5. Skladištenje spakirane (neprodane) opreme  
Zaštita ambalaže mora biti izvedena tako da mehanička oštećenja opreme unutar paketa ne prouzrokuju curenje napunjenog rashladnog sredstva. Maksimalni broj dijelova opreme koji je dopušteno skladištiti zajedno utvrdit će lokalni propisi.
6. Informacije o servisiranju
  - 1) Provjera radnog područja  
Prije početka rada na sustavima koji sadrže zapaljive rashladne tvari, potrebne su sigurnosne provjere kako bi se osiguralo da rizik od paljenja bude što manji. Za popravak rashladnog sustava, prije izvođenja radova na sustavu moraju se poštivati sljedeće mjere predostrožnosti.
  - 2) Postupak rada  
Radovi će se izvoditi kontroliranim postupkom kako bi se smanjio rizik od zapaljivog plina ili pare tijekom rada.
  - 3) Opće područje rada  
Osoblje za održavanje i ostalo osoblje koje radi na lokalnom području bit će upućeno o prirodi obavljanog posla. Izbjegavati rad u zatvorenim prostorima. Područje oko radnog prostora odvojiti će se. Osigurajte da su uvjeti unutar područja zaštićeni kontrolom zapaljivog materijala.
  - 4) Provjera prisutnosti rashladnog sredstva  
Prostor se mora provjeriti odgovarajućim detektorom rashladnog sredstva prije i za vrijeme rada kako bi se osiguralo da je tehničar svjestan potencijalno zapaljivih atmosfera. Osigurajte da je oprema za otkrivanje propuštanja koja se koristi prikladna za upotrebu sa zapaljivim rashladnim sredstvima, tj. ne iskre, adekvatno zatvorena ili svojstveno sigurna.
  - 5) Prisutnost aparata za gašenje požara  
Ako se žele provesti bilo kakvi vrući radovi na rashladnoj opremi ili bilo kojim povezanim dijelovima, prikladna oprema za gašenje požara mora biti na raspolaganju. Neka suhi prah ili CO<sub>2</sub> aparat za gašenje požara budu uz područje punjenja.
  - 6) Nema izvora paljenja  
Nitko tko izvodi radove u vezi s rashladnim sustavom koji uključuje izlaganje cijevi koja sadrži ili je sadržavalo zapaljivo rashladno sredstvo ne smije upotrebljavati bilo koji izvor paljenja na takav način da to može dovesti do rizika od požara ili eksplozije. Svi mogući izvori paljenja, uključujući pušenje cigareta, trebaju biti dovoljno udaljeni od mjesta ugradnje, popravljivanja, uklanjanja i odlaganja, tijekom čega se zapaljivo rashladno sredstvo može ispustiti u okolni prostor. Prije početka rada, potrebno je izvidjeti područje oko opreme kako biste bili sigurni da nema opasnosti od zapaljivosti ili rizika od paljenja. Moraju biti istaknuti znakovi "Zabranjeno pušenje".
  - 7) Ventilirano područje  
Prije probijanja u sustav ili bilo kakvih vrućih radova osigurajte da je prostor na otvorenom ili da je dovoljno prozračan. Stupanj provjetravanja nastavit će se tijekom razdoblja u kojem se izvode radovi. Ventilacija bi trebala sigurno raspisiti bilo koje ispušteno rashladno sredstvo i po mogućnosti ga istjerati izvana u atmosferu.

## 8) Provjera rashladne opreme

Ako se mijenjaju električni dijelovi, oni moraju odgovarati svrsi i točnoj specifikaciji. U svakom trenutku moraju se poštivati smjernice proizvođača za održavanje i servisiranje. Ako sumnjate, obratite se tehničkoj službi proizvođača za pomoć. Sljedeće provjere primjenjuju se na postrojenja koja koriste zapaljive rashladne tvari:

Veličina punjenja u skladu je s veličinom prostorije u koju su ugrađeni dijelovi koji sadrže rashladno sredstvo;

Ventilacijski strojevi i izlazi rade adekvatno i nisu ometani; Ako se koristi neizravni rashladni krug, u sekundarnom krugu mora se provjeriti prisutnost rashladnog sredstva; Oznake na opremi i dalje su vidljive i čitljive. Oznake i znakovi koji su nečitki ispravit će se;

Rashladna cijev ili dijelovi ugrađeni su u položaj u kojem je malo vjerojatno da će biti izloženi bilo kojoj tvari koja može nagrizati komponente koje sadrže rashladno sredstvo, osim ako su komponente izrađene od materijala koji su otporni na koroziju ili ako su na odgovarajući način zaštićeni od takve korozije.

## 9) Provjere električnih uređaja

Popravak i održavanje električnih komponenata uključuje početne sigurnosne provjere i postupke pregleda komponenata. Ako postoji kvar koji bi mogao ugroziti sigurnost, tada se na krug ne smije priključiti nikakva električna opskrba sve dok se na zadovoljavajući način ne riješi. Ako se kvar ne može odmah otkloniti, ali je potrebno nastaviti s radom, upotrijebit će se odgovarajuće privremeno rješenje. O tome se izvještava vlasnika opreme kako bi se savjetovale sve strane.

Početne sigurnosne provjere uključuju:

Da su kondenzatori prazni: to se mora učiniti na siguran način kako bi se izbjegla mogućnost iskrenja; Da tijekom punjenja, oporavka ili pročišćavanja sustava ne budu izložene električne komponente i ožičenje pod naponom; Da postoji kontinuitet veze sa zemljom (uzemljenje).

## 7. Popravci zapečaćenih komponenata

1) Tijekom popravaka zapečaćenih dijelova, svi električni uređaji moraju se odvojiti od opreme na kojoj se radi prije uklanjanja zapečaćenih poklopaca itd. Ako je prijeko potrebno imati električno napajanje opreme tijekom servisiranja, tada će se trajno djelujući oblik otkrivanja curenja nalaziti na najkritičnijoj točki kako bi se upozorilo na potencijalno opasnu situaciju.

2) Posebna pažnja obratit će se na sljedeće kako bi se osiguralo da se radom na električnim komponentama kućište ne mijenja na takav način da utječe na razinu zaštite. To uključuje oštećenja kabela, prekomjerni broj spojeva, stezaljke koje nisu izrađene prema izvornoj specifikaciji, oštećenja brtvila, nepravilno postavljanje uvodnica itd. Osigurajte da je aparat čvrsto postavljen. Osigurajte da se brtve ili materijali za brtvljenje nisu razgradili tako da više ne služe u svrhu sprečavanja ulaska zapaljivih atmosfera. Zamjenski dijelovi moraju biti u skladu sa specifikacijama proizvođača.

**NAPOMENA:** Korištenje silikonskog brtvila može spriječiti učinkovitost nekih vrsta opreme za otkrivanje curenja. Prije rada na njima ne moraju se izolirati vlastite sigurne komponente.

## 8. Popravak na svojstveno sigurnim komponentama

Ne primjenjujte trajna induktivna ili kapacitivna opterećenja na strujni krug bez osiguranja da to neće premašiti dopušteni napon i struju predviđenu za opremu u upotrebi. Izuzetno sigurne komponente su jedine vrste na kojima se može raditi dok je u direktnoj prisutnosti zapaljiva atmosfera. Ispitni aparat mora imati ispravnu ocjenu. Zamijenite komponente samo dijelovima koje je odredio proizvođač. Ostali dijelovi mogu rezultirati paljenjem rashladnog sredstva u atmosferi zbog curenja.



### 9. Kabliranje

Provjerite da kabele neće biti podvrgnuti trošenju, koroziji, pretjeranom pritisku, vibracijama, oštrim rubovima ili bilo koji drugi štetni utjecaja iz okoline. Provjera će također uzeti u obzir učinke starenja ili stalne vibracije iz izvora poput kompresora ili ventilatora.

### 10. Otkrivanje zapaljivih rashladnih sredstava

Ni u kojem se slučaju potencijalni izvori paljenja ne smiju koristiti u potrazi ili otkrivanju curenja rashladnog sredstva. Halogena baklja (ili bilo koji drugi detektor koji koristi otvoreni plamen) ne smije se koristiti.

### 11. Metode otkrivanja curenja

Sljedeće metode otkrivanja curenja smatraju se prihvatljivima za sustave koji sadrže zapaljive rashladne tvari. Za otkrivanje zapaljivih rashladnih sredstava koriste se elektronički detektori curenja, ali osjetljivost možda neće biti odgovarajuća ili će trebati ponovnu kalibraciju. (Oprema za otkrivanje mora se kalibrirati u prostoru bez rashladnog sredstva.) Osigurajte da detektor nije potencijalni izvor paljenja i da je pogodan za rashladno sredstvo koje se koristi. Oprema za otkrivanje propuštanja postavlja se na postotak LFL-a rashladnog sredstva i kalibrira se na upotrijebljeno rashladno sredstvo i potvrđuje se odgovarajući postotak plina (najviše 25%).

Tekućine za otkrivanje curenja prikladne su za upotrebu s većinom rashladnih sredstava, ali treba izbjegavati uporabu deterdženata koji sadrže klor jer klor može reagirati s rashladnim sredstvom i nagrizati bakrene cijevi. Ako se sumnja na curenje, sav otvoreni plamen uklonit će se / ugasiti. Ako se utvrdi da curi rashladno sredstvo koje zahtijeva lemljenje, sav rashladni fluid mora se izvući iz sustava ili izolirati (pomoću zapornih ventila) u dijelu sustava koji je udaljen od propuštanja. Zatim se dušik bez kisika (OFN) propuhuje kroz sustav prije i tijekom postupka lemljenja.

### 12. Uklanjanje i evakuacija

Pri probijanju u krug rashladnog sredstva za popravak ili u bilo koju drugu svrhu koriste se konvencionalni postupci. Međutim, važno je slijediti najbolju praksu s obzirom da uvijek može doći do zapaljenja. Pridržavat će se sljedeći postupak:

Uklonite rashladno sredstvo; Provjerite krug inertnim plinom; Evakuirati; Ponovno isprati inertnim plinom; Otvorite krug rezanjem ili lemljenjem.

Rashladno sredstvo mora se pohraniti u ispravne boce za plin. Sustav se ispire s OFN-om kako bi se jedinica učinila sigurnom. Ovaj će se postupak možda trebati ponoviti nekoliko puta. Za ovaj se zadatak ne smiju koristiti komprimirani zrak ili kisik. Ispiranje se postiže razbijanjem vakuuma u sustavu s OFN-om i nastavkom punjenja sve dok se ne postigne radni tlak, zatim odzračivanjem u atmosferu i na kraju vakuumirati. Taj se postupak ponavlja sve dok u sustavu nema rashladnog sredstva. Kada se posljednje OFN punjenje koristi, sustav se odzračuje do atmosferskog tlaka kako bi se omogućilo izvođenje radova. Ova je operacija apsolutno vitalna ako se žele izvršiti postupci lemljenja na cijevima. Osigurajte da izlaz vakuumske pumpe nije blizu izvora paljenja i da postoji dostupna ventilacija.

### 13. Postupci punjenja

Uz uobičajene postupke punjenja, slijede se sljedeći zahtjevi. Pri uporabi opreme za punjenje osigurajte da se ne dogodi onečišćenje različitih rashladnih sredstava. Crijeva ili cijevi moraju biti što kraći kako bi se smanjila količina rashladnog sredstva u njima. Plinske boce treba držati uspravno.

Prije punjenja rashladnim sredstvom osigurajte da je rashladni sustav uzemljen.

Označite sustav kad je punjenje završeno (ako već nije).

Izuzetno će se paziti da se sustav za hlađenje ne napuni previše. Prije punjenja sustava, ispitat će se pritiskom OFN-a. Sustav će se testirati na nepropusnost nakon završetka punjenja, ali prije puštanja u rad. Dodatno ispitivanje nepropusnosti provest će se prije napuštanja mjesta.

#### 14. Stavljanje izvan pogona

Prije izvođenja ovog postupka nužno je da tehničar bude potpuno upoznat s opremom i svim njezinim detaljima. Preporučuje se dobra praksa da se sva rashladna sredstva sigurno oporave. Prije izvršenja zadatka uzima se uzorak ulja i rashladnog sredstva u slučaju potrebe za analizom prije ponovne uporabe oporabljenog rashladnog sredstva.

Bitno je da električna energija bude dostupna prije početka zadatka.

a) Upoznajte se s opremom i njezinim radom.

b) Električno izolirajte sustav.

c) Prije pokušaja postupka osigurajte: mehaničku opremu za rukovanje, ako je potrebna, za rukovanje bocama rashladnog sredstva; Sva osobna zaštitna oprema je dostupna i koristi se ispravno; Proces oporavka cijelo vrijeme nadgleda kompetentna osoba; Oprema za povrat plina i boce za plin udovoljavaju odgovarajućim standardima.

d) Ispumpajte sustav rashladnog sredstva, ako je moguće.

e) Ako vakuum nije moguć, napravite razdjelnik tako da se rashladno sredstvo može ukloniti iz različitih dijelova sustava.

f) Obavezno postavite bocu za plin na ravnu površinu prije nego što se krene s oporabom.

g) Pokrenite stroj za oporabu plina i radite u skladu s uputama proizvođača.

h) Nemojte previše napuniti boce za plin. (Ne više od 80% volumena tekućeg punjenja).

i) Ne prekoračujte maksimalni radni tlak boce za plin, čak ni privremeno.

j) Kad su boce za plin pravilno napunjene i postupak dovršen, pobrinite se da se boce s plinom i oprema odmah uklone s mjesta i da se zatvore svi izolacijski ventili na opremi.

k) Prikupljeno rashladno sredstvo neće se puniti u drugi rashladni sustav ako nije očišćeno i provjereno.

#### 15. Označavanje

Oprema se označava tako da se navodi da je stavljena izvan uporabe i da je rashladno sredstvo ispražnjeno. Oznaka mora biti datirana i potpisana. Osigurajte da na opremi postoje naljepnice na kojima stoji da oprema sadrži zapaljivo rashladno sredstvo.

#### 16. Oporaba

Kada uklanjate rashladno sredstvo iz sustava, bilo radi servisiranja ili prestanka rada, preporučuje se dobra praksa da se sva rashladna sredstva uklanjaju sigurno. Prilikom prebacivanja rashladnog sredstva u boce, osigurajte da se koriste samo odgovarajuće boce za oporabu rashladnog sredstva. Osigurajte da je dostupan točan broj boca za ukupnu količinu rashladnog sredstva u sustavu. Sve boce za oporabu koje će se koristiti namijenjene su za oporabljeno rashladno sredstvo i označeni za to rashladno sredstvo (tj. Posebne boce za oporabu rashladnog sredstva). Boce moraju biti u kompletu sa sigurnosnim ventilom i pripadajućim zapornim ventilima u ispravnom stanju. Prazne boce za oporavak su evakuirane i, ako je moguće, ohlađene prije nego što se nastupi oporavak. Oprema za oporabu mora biti u ispravnom stanju s nizom uputa koje se odnose na opremu koja vam je pri ruci i mora biti prikladna za oporabu zapaljivih rashladnih sredstava. Osim toga, na raspolaganju će biti set kalibriranih vaga za vaganje i u dobrom stanju. Crijeva moraju biti u kompletu s odvojnim spojnicama koje ne propuštaju i u dobrom su stanju. Prije uporabe uređaja za oporabu provjerite je li uređaj u zadovoljavajućem radnom stanju pravilno održavan i jesu li svi povezani električni elementi zapečaćeni kako bi se spriječilo paljenje u slučaju ispuštanja rashladnog sredstva. Ako sumnjate, konzultirajte se s proizvođačem. Oporabljeno rashladno sredstvo vraća se dobavljaču rashladnog sredstva u ispravnoj boci za oporabu i uređuje se odgovarajuća napomena o prijenosu otpada. Ne miješajte rashladna sredstva u jedinicama za oporavak, a posebno ne u bocama. Ako se kompresori ili kompresorska ulja uklanjaju, osigurajte da su evakuirani na prihvatljivu razinu kako bi se osiguralo da zapaljivo rashladno sredstvo ne ostane unutar maziva. Postupak evakuacije provodi se prije vraćanja kompresora dobavljačima. Kako bi se taj proces ubrzao, smije se koristiti samo električno grijanje na tlačno tijelo. Kada se ulje isušuje iz sustava, ono se provodi sigurno.

# Priprema

## Identifikacija dijelova

NAPOMENA: Sve ilustracije u priručniku su samo za objašnjenje. Vaš uređaj može biti malo drugačiji. Stvarni oblik ima prednost. Jedinicom može upravljati preko upravljačke ploče ili pomoću daljinskog upravljača. Ovaj priručnik ne uključuje operacije daljinskog upravljača.

Model A



prednji dio



stražnji dio

Model B

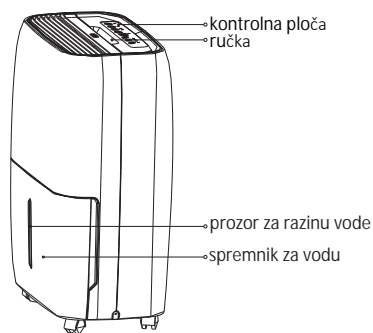

prednji dio

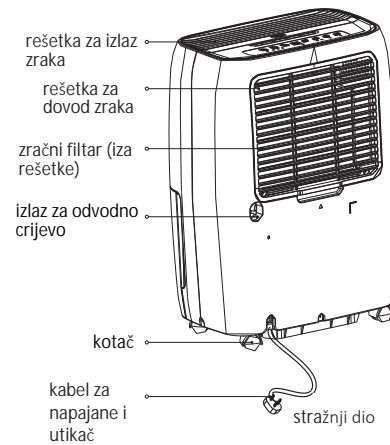

stražnji dio

Model C



prednji dio

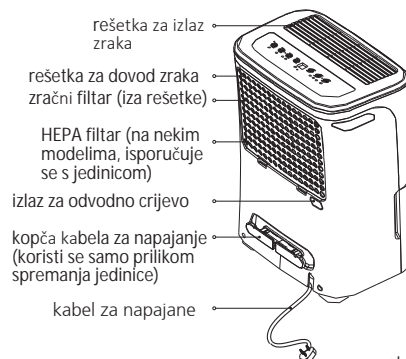

stražnji dio

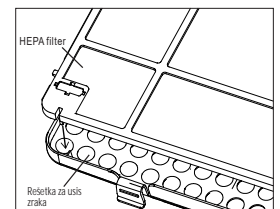

## Obavijest o dizajnu

Kako bismo osigurali optimalne performanse naših proizvoda, projektne specifikacije jedinice mogu se promijeniti bez prethodne najave.

## Pozicioniranje uređaja

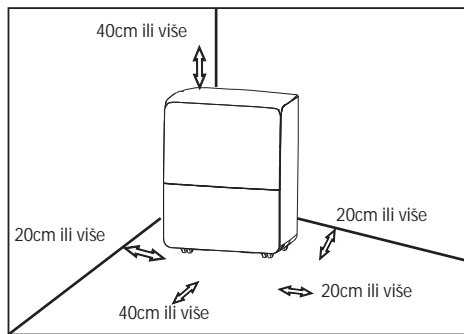

### Kotači (na četiri mjesta na dnu jedinice)

- Kotači se mogu slobodno kretati.
- Ne prisiljavajte kotače da se kreću po tepihu, niti pomičite jedinicu s vodom u spremniku. (Uređaj se može prevrnuti i prolići vodu.)

Odvlaživač zraka koji radi u podrumu imat će mali ili nikakav učinak na sušenje susjednog zatvorenog skladišnog prostora, poput ormara, osim ako postoji odgovarajuća cirkulacija zraka u prostoru i izvan njega.

- Nemojte koristiti na otvorenom.
- Ovaj odvlaživač zraka namijenjen je samo za zatvorene stambene prostore.

## Kada koristiti uređaj

- Prilikom prve uporabe odvlaživača, radite s jedinicom neprekidno 24 sata. Provjerite je li plastični poklopac na izlazu za kontinuirano odvodno crijevo čvrsto postavljen pravilno kako ne bi došlo do curenja.
- Ova jedinica je dizajnirana za rad na temperaturi okoliša između 5°C/41 F i 32°C/90 F, te između 30%(RH) i 80%(RH).
- Ako je uređaj isključen i potrebno ga je brzo ponovno uključiti, pričekajte otprilike tri minute kako bi se ispravni rad nastavio.
- Ne povezujte odvlaživač zraka na višestruku utičnicu,

Ovaj odvlaživač zraka ne smije se koristiti u komercijalne ili industrijske svrhe.

- Odvlaživač zraka postavite na glatki, ravni pod dovoljno jak da podrži jedinicu s punim spremnikom vode.
- Omogućite najmanje 20 cm zračnog prostora sa svih strana jedinice za dobru cirkulaciju zraka (najmanje 40 cm zračnog prostora na izlazu za zrak).
- Postavite uređaj na područje gdje temperatura neće pasti ispod 5°C (41 F). Zavojnice mogu biti pokrivene mrazom na temperaturama ispod 5°C (41 F), što može smanjiti performanse.
- Postavite jedinicu dalje od sušilice rublja, grijača ili radijatora.
- Upotrijebite jedinicu za sprečavanje oštećenja vlagom bilo gdje gdje se nalaze knjige ili dragocjenosti.
- Odvlaživač zraka koristite u podrumu kako biste spriječili oštećenje vlagom.
- Odvlaživač zraka mora raditi u zatvorenom prostoru kako bi bio najučinkovitiji.
- Zatvorite sva vrata, prozore i druge vanjske otvore u prostoriji.

koja se također koristi za druge električne uređaje.

- Odaberite prikladno mjesto, pazeći na lak pristup električnoj utičnici.
- Uključite jedinicu u električnu utičnicu s uzemljenjem.
- Provjerite je li posuda za vodu ispravno postavljena jer u protivnom uređaj neće raditi ispravno.

**NAPOMENA:** Kad voda u posudi dosegne određenu razinu, pazite da pomaknete uređaj na sigurno kako bi izbjegli slučajno rušenje uređaja.

## Upute za uporabu

### Značajke upravljačke ploče

**NAPOMENA:** Sljedeće upravljačke ploče služe samo za objašnjenje. Upravljačka ploča jedinice koju ste kupili može se malo razlikovati ovisno o modelima. Vaš uređaj možda ne sadrži neke indikatore ili gumbе. Stvarni oblik ima prednost.

kontrolna ploča A

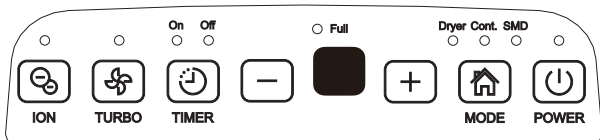

kontrolna ploča B

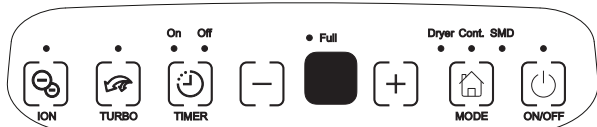

kontrolna ploča C

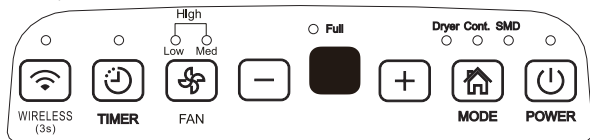

kontrolna ploča D

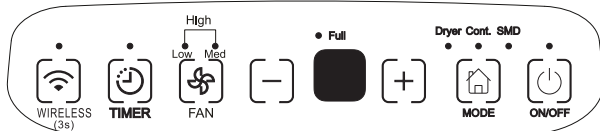

kontrolna ploča E

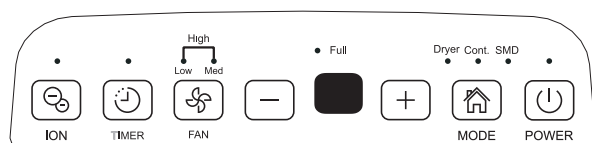

kontrolna ploča F

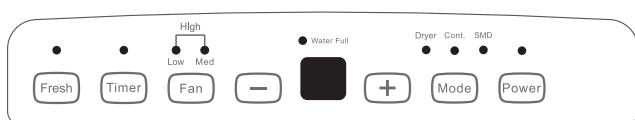

kontrolna ploča G

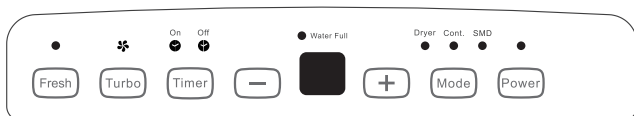

kontrolna ploča H

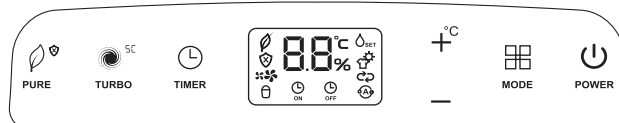

kontrolna ploča I

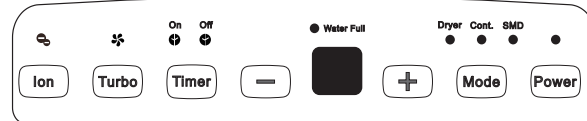

kontrolna ploča J

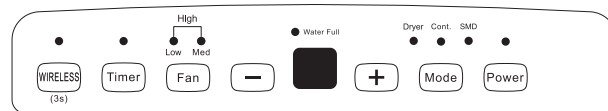

kontrolna ploča K

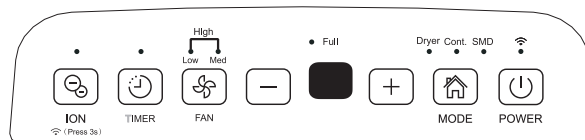

kontrolna ploča L

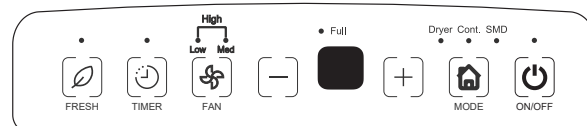

kontrolna ploča M

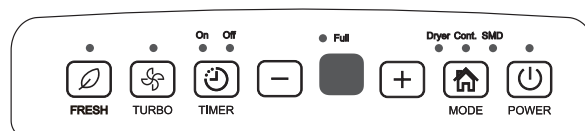

Indikator	Funkcija	Indikator	Funkcija
	Pročišćavanje zraka		Timer uključen
	Funkcija protiv plijesni		Timer isključen
	Mala brzina ventilatora		Režim odvlaživanja
	Srednja brzina ventilatora		Načina rada sušilice
	Velika brzina ventilatora		Kontinuirano odvlaživanje
	Spremnik pun vode		Pametno odvlaživanje

Napomena: Kad su svjetla tamna, pritisnite bilo koju tipku prvi put (osim tipke za napajanje), upalit će se svjetla. Zatim pritisnite tipku za upravljanje željenim postavkama. (Za upravljačku ploču H)

Kada pritisnete gumb za promjenu načina rada, uređaj će oglasiti zvučni signal koji označava da mijenja načine rada.

### Tipke POWER i ON/OFF

Pritisnite za uključivanje i isključivanje odvlaživača.

Napomena: Kad se kompresor pokrene i prestane raditi, uređaj može čuti glasan zvuk, što je normalno.

Gumb za način rada

Pritisnite za odabir željenog načina rada od Odvlaživanja, Sušenja, Kontinuiranog odvlaživanja i Pametnog odvlaživanja.

Napomena: Načini sušenja i pametnog odvlaživanja nisu obavezni.

(Za kontrolnu ploču H) Pritisnite gumb MODE 3 sekunde (Za kontrolnu ploču K) Pritisnite gumb ION 3 sekunde za pokretanje načina bežične veze (Wifi). LED zaslon prikazuje 'AP' (u ovom trenutku jedinica isključuje sve ostale funkcije) koji označava da možete postaviti bežičnu vezu. Ako je povezivanje uspješno u roku od 8 minuta, uređaj će automatski napustiti način bežične veze i uređaj će vratiti prethodno stanje. Ako veza ne uspije u roku od 8 minuta, uređaj automatski napušta način bežične veze.

Gumb ventilatora (na nekim modelima)

(Za kontrolne ploče C&D&J&E&K&L&F) Kontrolirajte brzinu ventilatora. Pritisnite za odabir brzine ventilatora u tri koraka - niski, srednji i visoki. Indikatorska lampica brzine ventilatora svijetli pri različitim postavkama brzine ventilatora. No, pri odabiru velike brzine ventilatora svijetle indikacijska svjetla niske i srednje brzine ventilatora.

Turbo gumb (na nekim modelima)

(Za kontrolne ploče A&B&I&M&G) Upravljajte brzinom ventilatora. Pritisnite za odabir velike ili normalne brzine ventilatora. Postavite kontrolu ventilatora na Visoko za maksimalno uklanjanje vlage. Kad se smanji vlažnost i preferira tihi rad, postavite kontrolu ventilatora na normalnu brzinu.

(Za kontrolne ploče I) Kontrolirajte brzinu ventilatora. Pritisnite za odabir brzine ventilatora u tri koraka - niski, srednji i visoki. Indikatorska lampica brzine ventilatora svijetli pri različitim postavkama brzine ventilatora. No, pri odabiru velike brzine ventilatora svijetle indikacijska svjetla niske i srednje brzine ventilatora.

Napomena: Turbo gumb onemogućen je u načinu rada Sušenje, Samočišćenje, Pročišćivač zraka ili Funkcije protiv plijesni. Pritiskom na turbo gumb duže od 3 sekunde aktivira se funkcija samočišćenja, a LED ZASLON prikazuje "SC" 5 sekundi. Ponovno pritisnite ovaj gumb na 3 sekunde za otkazivanje funkcije samočišćenja, LED ZASLON treperi "SC" 5 sekundi.

Timer gumb

Pritisnite za pokretanje značajke automatskog pokretanja i automatskog zaustavljanja, zajedno s tipkama + i -.

Ion gumb (na nekim modelima)

Pritisnite da biste aktivirali ionizator. Anioni se automatski stvaraju ionizacijom. Anioni dezinficiraju kemijske pare i čestice prašine u zraku. Pritisnite ponovo da biste zaustavili funkciju.

Fresh gumb (na nekim modelima)

Pritisnite da biste aktivirali ionizator. Generator iona je pod naponom i pomoći će pročišćavanju zraka prostorije. Pritisnite ponovo da biste zaustavili funkciju.

Gumb za bežično povezivanje (na nekim modelima)

Pritisnite ovaj gumb na 3 sekunde za pokretanje načina bežične veze. LED ZASLON prikazuje 'AP' (u ovom trenutku jedinica isključuje sve ostale funkcije) kako bi označila da možete postaviti bežičnu vezu. Ako je povezivanje uspješno u roku od 8 minuta, uređaj će automatski izaći iz načina bežične veze, a indikator bežične veze zasvijetliti i uređaj će ući u prethodnu funkciju. Ako veza ne uspije u roku od 8 minuta, jedinica automatski izlazi iz načina bežične veze.

Gumb za Pročišćavanje/Protiv plijesni (na nekim modelima)

Pritisnite ovaj gumb za odabir funkcije pročišćivača zraka koja koristi priloženi HEPA (High Efficiency Particulate Air) filter za smanjenje prašine, bakterija i sadržaja alergena u sobi.

Pritisnite gumb na 3 sekunde da biste aktivirali funkciju Protiv plijesni. Ponovno pritisnite ovaj gumb na 3 sekunde da biste poništili funkciju protiv plijesni i uređaj će se vratiti u prethodno stanje.

Gumbi GORE(+) / DOLJE(-) (na nekim modelima)

Gumbi za podešavanje vlažnosti

Razina vlažnosti može se postaviti u rasponu od 35%RH (Relativna vlažnost) do 85%RH (Relativna vlažnost) u koracima od 5%.

Za manje vlage u zraku pritisnite tipku - i postavite na nižu postotnu vrijednost (%).

Za vlažniji zraka pritisnite gumb + i postavite višu postotnu vrijednost (%).

Kontrolni gumbi TIMER postavke

Pomoću gumba Gore / Dolje postavite vrijeme automatskog pokretanja i automatskog zaustavljanja s 0,0 na 24. (Za upravljačku ploču E) Napomena: Pritisnite tipku + 3 sekunde da biste prikazali sobnu temperaturu, nakon 10 sekundi će se prestati prikazivati sobna temperatura.

## Zaslon

Pokazuje podešeni % vlažnosti vrijednosti od 35% do 85% ili vrijeme automatskog pokretanja/zaustavljanja (0 ~ 24) tijekom postavljanja, a zatim prikazuje stvarnu ( $\pm 5\%$  točnosti) razinu vlažnosti (%) u prostoriji u rasponu od 30% RH (relativna vlažnost) do 90%RH (Relativna vlažnost).

Kodovi grešaka:

AS-Pogreška senzora vlažnosti--Isključite uređaj i ponovno ga uključite. Ako se pogreška ponovi, nazovite servis;

ES- Pogreška temperaturnog osjetnika--Isključite uređaj i ponovno ga uključite. Ako se pogreška ponovi, nazovite servis;

P2-Spremnik je pun ili spremnik nije u pravom položaju--Ispraznite spremnik i vratite ga u pravi položaj.

P1-Jedinica se odmrzava--Dopustite jedinici da se automatski servisira. Zaštita će se ukloniti nakon što se uređaj sam odmrzne. (Na nekim modelima)

E4-Pogreška u komunikaciji ploče zaslona--Isključite uređaj i ponovno ga uključite. Ako se pogreška ponovi, nazovite servis. (Na nekim modelima)

## Druge značajke

### Svijetlo punog spremnika

Svijetli kada je spremnik za vodu spreman za pražnjenje ili kada se spremnik izvadi ili ne zamijeni u odgovarajućem položaju.

### Automatsko odmrzavanje

Kad se na zavojnicama isparivača nakupi mraz, kompresor će se isključiti, a ventilator će nastaviti raditi sve dok mraz ne nestane.

Napomena: Kada radi automatsko odmrzavanje, iz jedinica se može čuti zvuk rashladnog sredstva, što je normalno.

### Automatsko isključivanje

Odvlaživač zraka isključuje se kad je spremnik za vodu pun ili kada se spremnik izvadi ili ne zamijeni u odgovarajućem položaju. Kod nekih modela motor ventilatora nastavit će raditi 30 sekundi.

### Pričekajte 3 minute prije nastavka rada

Nakon što se uređaj zaustavio, ne može se ponovno pokrenuti u prve 3 minute. Ovo služi za zaštitu jedinice. Rad će automatski započeti nakon 3 minute.

### Automatsko ponovno pokretanje

Ako se uređaj neočekivano prekine zbog nestanka struje, automatski će se ponovno pokrenuti s prethodnom postavkom funkcije kada se napajanje nastavi.

### Pametni način odvlaživanja (na nekim modelima)

U pametnom načinu odvlaživanja, uređaj će automatski kontrolirati vlažnost prostorije u ugodnom rasponu od 45% ~ 55% u skladu s sobnom temperaturom. Funkcija postavljanja vlažnosti neće biti važeća.

### Funkcija protiv plijesni (na nekim modelima)

Pritisnite Pure gumb 3 sekunde da biste omogućili ovu funkciju. Time se maksimalno povećava udobnost stanara, a smanjuje rizik od plijesni i razvoja bakterija. Da biste onemogućili funkciju, pritisnite Pure gumb 3 sekunde ili odaberite način rada pomoću tipke Mode.

### Samočišćenje (na nekim modelima)

Pritisnite Turbo gumb 3 sekunde da biste omogućili ovu funkciju. Ova se funkcija pokreće čim se jedinica isključi i radi 15 minuta pod velikom brzinom ventilatora.

### Funkcija pročišćivača zraka (na nekim modelima)

Ova funkcija značajno smanjuje sadržaj prašine, bakterija i alergena u sobi, koristeći HEPA (High Efficiency Particulate Air) filtar isporučen s jedinicom.

Pritisnite Pure gumb da biste aktivirali funkciju pročišćivača zraka, svi ostali načini i posebne funkcije su onemogućeni dok radi. Provjerite jeste li postavili HEPA filtar kako je prikazano na slici A.

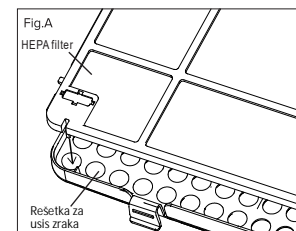

### Postavljanje tajmera (s 1 svjetlosnom lampicom)

- Pritisnite za pokretanje značajke Auto start ili Auto stop zajedno s tipkama GORE i DOLJE.
- Kad je jedinica uključena, pritisnite tipku Timer za aktivaciju značajke Auto Stop. Kad je jedinica isključena, pritisnite ovaj gumb za aktiviranje značajke Auto Start.
- Pritisnite ili držite tipku GORE ili DOLJE za promjenu automatskog vremena u koracima od 0,5 sata do 10 sati, zatim u koracima od 1 sata, do 24 sata. Kontrola će odbrojavati preostalo vrijeme do početka.
- Odabrano vrijeme registrirat će se za 5 sekundi i sustav će se automatski vratiti natrag na prikaz prethodne postavke vlažnosti.

- Uključivanje ili isključivanje jedinice u bilo koje vrijeme ili podešavanjem postavke timera na 0.0 otkazat će se funkcija Auto Start / Stop.
- Kada se na prozoru LED zaslona reproducira kôd P2, funkcija Auto Start / Stop također će biti otkazana.

#### Postavljanje tajmera (s 2 žaruljice)

- Kad je jedinica uključena, prvo pritisnite tipku Timer, svijetli indikatorska lampica Timer Off. Označava da je pokrenut program Auto Stop. Pritisnite ga ponovno, lampica indikatora Timer On svijetli. Označava da je pokrenut program Auto Start.
- Kad je jedinica isključena, prvo pritisnite tipku Timer, svijetli indikatorska lampica Timer On. Označava da je pokrenut program Auto Start. Ponovno pritisnite, svijetli indikatorska lampica Timer Off. Označava da je pokrenut program Auto Stop.
- Pritisnite ili držite tipku GORE ili DOLJE za promijenu automatskog vremena za 0,5 sati sve do 10 sati, zatim u koracima od 1 sata do 24 sata. Kontrola će odbrojavati vrijeme ostaje do početka.
- Odabrano vrijeme registrirat će se za 5 sekundi i sustav će se automatski vratiti natrag na prikaz prethodne postavke vlažnosti.
- Kada se postave vremena automatskog pokretanja i automatskog zaustavljanja, unutar istog programskog slijeda, lampice indikatora Timer On Off svijetle prepoznajući i vrijeme uključivanja i isključivanja.
- Uključivanjem ili isključivanjem jedinice u bilo kojem trenutku ili podešavanjem postavke timera na 0.0, poništiti će se funkcija Auto Start / Stop.
- Kada se na prozoru LED zaslona reproducira kôd P2, funkcija Auto Start / Stop također će biti otkazana.

#### Način sušenja (na nekim modelima)

Uređaj može izvršiti maksimalnu funkciju odvlaživanja kada je u načinu rada sušenja. Brzina ventilatora je fiksna pri velikoj brzini. Za neke modele jedinica će napustiti način rada sušenja nakon najviše 10 sati rada.

#### Napomena:

1. Način rada sušenja mora raditi u zatvorenoj sobi, ne otvarati vrata i prozor.
2. Da biste postigli najbolje učinkovito sušenje, molim vas prvo dehidrirajte mokru odjeću.
3. Obavezno usmjerite strujanje zraka na mokru odjeću
4. Za gustu i tešku mokru odjeću možda neće doći do najbolje učinkovitog odvlaživanja



#### Uklanjanje prikupljene vode

Postoje dva načina uklanjanja prikupljene vode.

1. Upotreba spremnika za vodu
  - Kad je jedinica isključena, ako je spremnik pun, jedinica će zazvučati 8 puta (na nekim modelima) i lampica Pune vode će treptati.
  - (Za neke modele) Kada je jedinica uključena, ako je spremnik pun, kompresor se isključi a ventilator se isključi nakon 30 sekundi zbog isušivanja vode kondenzatora, tada će jedinica zapistati 8 puta i indikatorska lampica Pune vode bljesnuti.
  - Polako izvucite spremnik. Uхватite sigurno lijevu i desnu ručku i pažljivo izvucite kako se voda ne bi izlila. Ne stavljajte spremnik na pod jer je dno kante neravno. U suprotnom će spremnik pasti i prouzrokovati izlivanje vode.
  - Bacite vodu iz otvora za vodu i zamijenite spremnik. Spremnik mora biti postavljen na mjesto kako bi odvlaživač mogao raditi.
  - Stroj će se ponovno pokrenuti kad se spremnik vrati u pravilan položaj.

1. Malo izvucite spremnik.





2. Držite obje strane spremnika s jednakom snagom i izvucite je iz jedinice.

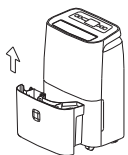

3. Izlijte vodu

#### Napomena:

- Kad izvadite kantu, ne dodirujte nijedne dijelove unutar jedinice. To može oštetiti proizvod.
- Pazite da spremnik lagano gurnete do kraja u jedinicu. Lupanjem spremnika o bilo što ili neuspjelim ugaranjem može uzrokovati da jedinica ne radi.
- Kad izvadite spremnik, ako u uređaju ima malo vode, morate ga osušiti.

#### 2. Nепrekidno ispuštanje

- Voda se može automatski isprazniti u podni odvod pričvršćivanjem jedinice crijevom za vodu (nije uključeno)

- Uklonite gumeni čep ili presijecite poklopac sa stražnjeg odvodnog priključka. Pričvrstite odvodno crijevo i odvedite ga na podni odvod ili odgovarajuće odvodno mjesto.



- Provjerite je li crijevo sigurno postavljeno, da ne curi.
- Usmjerite crijevo prema odvodu, vodeći računa da nema zavoja koji će zaustaviti protok vode.
- Stavite kraj crijeva u odvod i pazite da je kraj crijeva poravan ili spušten kako bi voda tekla glatko. Uvijek odvod mora biti u padu.
- Pazite da je crijevo za vodu niže od priključka za odvod vode na uređaju.
- Odaberite željenu postavku vlažnosti i brzinu ventilatora na jedinici kako biste započeli kontinuirano pražnjenje.

Napomena: Kad se ne koristi značajka neprekidnog ispuštanja, izvadite odvodno crijevo iz priključka i ponovo postavite gumeni čep.

# Briga i održavanje

Briga i održavanje odvlaživača.

Isključite odvlaživač i uklonite utikač iz zidne utičnice prije čišćenja.

## Čišćenje rešetke i kućišta

- Koristite vodu i blagi deterdžent. Nemojte koristiti izbjeljivače ili abrazive.
- Ne prskajte vodu izravno na glavnu jedinicu. To može prouzročiti električni udar, prouzročiti pogoršanje izolacije ili uzrokovati hrđu jedinice.
- Rešetke za usis i izlaz zraka lako se zaprljaju, pa za čišćenje koristite vakuumski nastavak ili četku.

## Čišćenje posude za vodu

Svakih nekoliko tjedana očistite posudu kako biste spriječili rast plijesni i bakterija. Dijelom napunite posudu čistom vodom i dodajte malo blagog deterdženta. Promješajte ga u posudi, ispraznite i isperite.

Napomena: Ne upotrebljavajte perilicu posuđa za čišćenje posude. Nakon čišćenja, posuda mora biti na svom mjestu i sigurno postavljena kako bi odvlaživač mogao raditi.

## Čišćenje filtera zraka

Filter zraka iza prednje rešetke treba provjeriti i očistiti najmanje svaka dva tjedna ili češće ako je potrebno.

**NAPOMENA: NEMOJTE ISPIRATI NITI STAVLJATI FILTER U AUTOMATSKU PERILICU POSUĐA.**

Uklanjanje:

- Uхватite jezičak na filtru i povucite ga prema van, a zatim povucite prema gore.
- Očistite filter toplom sapunicom. Isperite i pustite da se filter osuši prije nego što ga zamijenite. Ne čistite filter u perilici posuđa.

Umetanje:

- Umetnite filter zraka u jedinicu s donje strane do gornjeg ruba.



**OPREZ**

NEMOJTE rukovati odvlaživačem zraka bez filtera jer će ga prljavština i dlake začepiti i smanjiti performanse.

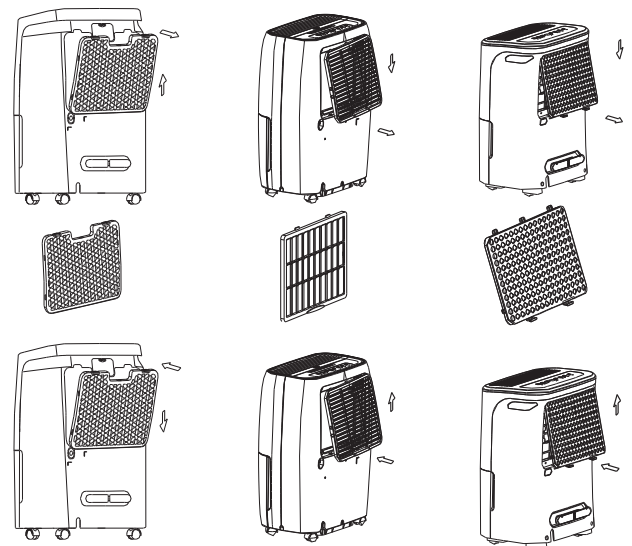

Model A

Model B

Model C

Napomena: **Kućište** i prednja strana mogu se **očistiti** tkaninom bez ulja ili oprati tkaninom otopljenom u toplu vodu i blagim deterdžentom za pranje posuđa. Temeljito se ispere i obriše. Nikada ne upotrebljavajte oštra sredstva za čišćenje, vosak ili poliranje na prednjoj strani kućišta. Obavezno istisnite višak vode s tkanine prije brisanja oko kontrola. Prekomjerna količina vode u ili oko komandi može uzrokovati oštećenje jedinice.

## Kad uređaj ne koristite dulje vrijeme

- Nakon isključivanja jedinice, pričekajte jedan dan prije nego što ispraznite posudu.
- Očistite glavnu jedinicu, posudu za vodu i zračni filter.
- Prekrijte uređaj s plastičnom vrećom.
- Skladištite uređaj uspravno na suhom, dobro prozračenom mjestu.

## Savjeti za rješavanje problema

Prije nego što pozovete servis, prvo pregledajte tablicu u nastavku.

Problem	Što provjeriti
Uređaj se ne pokreće	<ul style="list-style-type: none"><li>· Provjerite je li utikač odvlaživača gurnut u potpunosti u utičnicu</li><li>· Provjerite kutiju kućnog osigurača/prekidača.</li><li>· Odvlaživač je dosegao zadanu razinu ili je posuda puna.</li><li>· Posuda za kondenzat nije pravilno postavljena.</li></ul>
Odvlaživač zraka ne suši zrak kako bi trebao	<ul style="list-style-type: none"><li>· Nije ostavljeno dovoljno vremena za uklanjanje vlage.</li><li>· Pazite da nema zavjesa, sjenila ili namještaja koji blokiraju prednju ili stražnju stranu odvlaživača.</li><li>· Regulacija vlage možda nije dovoljno niska.</li><li>· Provjerite jesu li sva vrata, prozori i drugi otvori dobro zatvoreni.</li><li>· Sobna temperatura je preniska, ispod 5°C (41°F).</li><li>· U prostoriji se nalazi kerozinski grijač ili nešto što dovodi do isparavanja vode.</li></ul>
Uređaj stvara jak zvuk tijekom rada	<ul style="list-style-type: none"><li>· Zračni filter je začepljen</li><li>· Jedinica je nagnuta. Nije uspravno postavljena.</li><li>· Podna površina nije ravna.</li></ul>
Na zavojnicama se pojavljuje mraz	<ul style="list-style-type: none"><li>· Ovo je normalno. Odvlaživač ima značajku automatskog odmrzavanja.</li></ul>
Voda na podu	<ul style="list-style-type: none"><li>· Provjerite priključak za odvod kondenzata.</li><li>· Namjeravate koristiti posudu za skupljanje vode, ali stražnji čep za ispuštanje je uklonjen.</li></ul>
ES, AS,E4 ,P1 ili P2 se prikaže na zaslonu	<ul style="list-style-type: none"><li>· To su kodovi pogrešaka i zaštitni kodovi. Pogledajte odjeljak ZNAČAJKE UPRAVLJAČKE PLOČE.</li></ul>

U svrhu poboljšanja proizvoda, dizajn i specifikacije podložni su promjenama bez prethodne najave. Za detalje obratite se distributeru ili proizvođaču. Bilo kakve nadopune priručnika bit će učitane na servisnoj web stranici. Molimo provjerite zadnju inačicu.

**HYUNDAI**

**HDR 20 WIVA**



**USER MANUAL**



# Table of Contents

## Safety Precautions

Safety Precautions .....	02
--------------------------	----

## Preparation

Identification of parts.....	10
Design Notice.....	10
Positioning the unit.....	11
When using the unit.....	11

## Operating Instructions

Control Panel Features.....	11
Other features.....	14
Removing the collected water.....	16

## Care and Maintenance

Clean the grille and case.....	17
Clean the bucket .....	17
Clean the air filter .....	17
When not using the unit for long time periods .....	18

## Troubleshooting Tips

Troubleshooting Tips .....	18
----------------------------	----

# Safety Precautions

## Read Safety Precautions Before Operation and Installation

To prevent death or injury to the user or other people and property damage, the following instructions must be followed. Incorrect operation due to ignoring of instructions may cause death, harm or damage.



### **WARNING**

This symbol indicates the possibility of personnel injury or loss of life.



### **CAUTION**

This symbol indicates the possibility of property damage or serious consequences.



### **WARNING**

- Do not exceed the rating of the power outlet or connection device.
- Do not operate or stop the unit by switching on or off the power.
- Do not damage or use an unspecified power cord.
- Do not modify power cord length or share the outlet with other appliances.
- Do not insert or pull out plug with wet hands.
- Do not install the appliance in a location that may be exposed to combustible gas.
- Do not place the unit near a heat source.
- Disconnect the power if strange sounds, smell, or smoke comes from it.
- You should never try to take apart or repair the unit by yourself.
- Before cleaning, turn off the power and unplug the unit.
- Do not use the machine near flammable gas or combustibles, such as gasoline, benzene, thinner, etc.
- Do not drink or use the water drained from the unit.
- Do not take the water bucket out during operation.
- Do not use the unit in small spaces.
- Do not put in places where water may splash onto the unit.
- Place the unit on a level, sturdy section of the floor.
- Do not cover the intake or exhaust openings with cloths or towels.
- Care should be taken when using the unit in a room with the following persons: infants, children, elderly people, and people not sensitive to humidity.
- Do not use in areas where chemicals are handled.
- Never insert your finger or other foreign objects into grills or openings. Take special care to warn children of these dangers.
- Do not place heavy object on the power cord and take care so that the cord is not compressed.
- Do not climb up on or sit on the unit.
- Always insert the filters securely. Clean filter once every two weeks.
- If water enters the unit, turn the unit off and disconnect the power, contact a qualified service technician.
- Do not place flower vases or other water container on top of the unit.
- Do not use extension cords.

**CAUTION**

- This appliance can be used by children aged from 8 years and above and person with reduced physical, sensory or mental capabilities or lack of experience and knowledge if they have been given supervision or instruction concerning use of the appliance in a safe way and understand the hazards involved. Children shall not play with the appliance. Cleaning and user maintenance shall not be made by children without supervision. (be applicable for the European Countries)
- This appliance is not intended for use by persons (including children) with reduced physical, sensory or mental capabilities or lack of experience and knowledge, unless they have been given supervision or instruction concerning use of the appliance by a person responsible for their safety. Children should be supervised to ensure that they do not play with the appliance. (be applicable for other countries except the European Countries )
- If the supply cord is damaged, it must be replaced by the manufacturer, its service agent or similarly qualified persons in order to avoid a hazard.
- Prior to cleaning or other maintenance, the appliance must be disconnected from the supply mains.
- Do not install the appliance in a location that may be exposed to combustible gas. If combustible gas accumulates around the unit, it may cause fire.
- If the appliance is knocked over during use, turn off the unit and unplug it from the main power supply immediately. Visually inspect the unit to ensure there is no damage. If you suspect the unit has been damaged, contact a technician or customer service for assistance.
- In a thunderstorm, the power must be cut off to avoid damage to the machine due to lightning.
- Do not run cord under carpeting. Do not cover cord with throw rugs, runners, or similar coverings. Do not route cord under furniture or appliances. Arrange cord away from traffic area and where it will not be tripped over.
- Do not operate unit with a damaged cord or plug. Discard unit or return to an authorized service facility for examination and/or repair.
- To reduce the risk of fire or electric shock, do not use this fan with any solid-state speed control device.
- The appliance shall be installed in accordance with national wiring regulations.
- Contact the authorised service technician for repair or maintenance of this unit.
- Turn off the product when not in use.
- The manufacturer's nameplate is located on the rear panel of the unit and contains electrical and other technical data specific to this unit.
- Be sure the unit is properly grounded. To minimize shock and fire hazards, proper grounding is important. The power cord is equipped with a three-prong grounding plug for protection against shock hazards.
- Your unit must be used in a properly grounded wall receptacle. If the wall receptacle you intend to use is not adequately grounded or protected by a time delay fuse or circuit breaker (please refer to the nameplate for the electrical data), have a qualified electrician install the proper receptacle.
- Do not operate your air conditioner in a wet room such as a bathroom or laundry room.
- The unit's circuit board (PCB) is designed with a fuse to provide overcurrent protection. The specifications of the fuse are printed on the circuit board, such as: T 3.15A/250V (or 350V), etc.



## Note about Fluorinated Gasses(Not applicable to the unit using R290 Refrigerant)

1. Fluorinated greenhouse gases are contained in hermetically sealed equipment. For specific information on the type, the amount and the CO<sub>2</sub> equivalent in tonnes of the fluorinated greenhouse gas(on some models), please refer to the relevant label on the unit itself.
2. Installation, service, maintenance and repair of this unit must be performed by a certified technician.
3. Product uninstallation and recycling must be performed by a certified technician.

## Sociable Remark

When using this dehumidifier in the European countries, the following information must be followed:

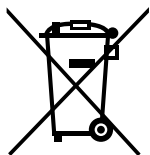

**DISPOSAL:** Do not dispose this product as unsorted municipal waste. Collection of such waste separately for special treatment is necessary.

It is prohibited to dispose of this appliance in domestic household waste.

For disposal, there are several possibilities:

- The municipality has established collection systems, where electronic waste can be disposed of at least free of charge to the user.
- When buying a new product, the retailer will take back the old product at least free of charge.
- The manufacture will take back the old appliance for disposal at least free of charge to the user.
- As old products contain valuable resources, they can be sold to scrap metal dealers. Wild disposal of waste in forests and landscapes endangers your health when hazardous substances leak into the ground-water and find their way into the food chain.







## WARNING for Using R32/R290 Refrigerant

- Do not use means to accelerate the defrosting process or to clean, other than those recommended by the manufacturer.
- The appliance shall be stored in a room without continuously operating ignition sources (for example: open flames, an operating gas appliance or an operating electric heater).
- Do not pierce or burn.
- Be aware that the refrigerants may not contain an odour.
- Appliance should be installed, operated and stored in a room with a floor area according to the amount of refrigerant to be charged. For specific information on the type of gas and the amount, please refer to the relevant label on the unit itself.
- Appliance should be installed, operated and stored in a room with a floor area larger than 4 m<sup>2</sup>.
- Compliance with national gas regulations shall be observed.  
Keep ventilation openings clear of obstruction.
- The appliance shall be stored so as to prevent mechanical damage from occurring.
- A warning that the appliance shall be stored in a well-ventilated area where the room size corresponds to the room area as specified for operation.
- Any person who is involved with working on or breaking into a refrigerant circuit should hold a current valid certificate from an industry-accredited assessment authority, which authorises their competence to handle refrigerants safely in accordance with an industry recognised assessment specification.
- Servicing shall only be performed as recommended by the equipment manufacturer. Maintenance and repair requiring the assistance of other skilled personnel shall be carried out under the supervision of the person competent in the use of flammable refrigerants.
- The appliance shall be stored in a room without continuously operating open flames (for example an operating gas appliance) and ignition sources (for example an operating electric heater).



Caution: Risk of fire/  
flammable materials

Explanation of symbols displayed on the unit(For the unit adopts R32/R290 Refrigerant only):

	WARNING	This symbol shows that this appliance used a flammable refrigerant. If the refrigerant is leaked and exposed to an external ignition source, there is a risk of fire.
	CAUTION	This symbol shows that the operation manual should be read carefully.
	CAUTION	This symbol shows that a service personnel should be handling this equipment with reference to the installation manual.
	CAUTION	This symbol shows that information is available such as the operating manual or installation manual.

1. Transport of equipment containing flammable refrigerants  
See transport regulations
2. Marking of equipment using signs  
See local regulations
3. Disposal of equipment using flammable refrigerants  
See national regulations.
4. Storage of equipment/appliances  
The storage of equipment should be in accordance with the manufacturer's instructions.
5. Storage of packed (unsold) equipment  
Storage package protection should be constructed such that mechanical damage to the equipment inside the package will not cause a leak of the refrigerant charge. The maximum number of pieces of equipment permitted to be stored together will be determined by local regulations.
6. Information on servicing
  - 1) Checks to the area  
Prior to beginning work on systems containing flammable refrigerants, safety checks are necessary to ensure that the risk of ignition is minimised. For repair to the refrigerating system, the following precautions shall be complied with prior to conducting work on the system.
  - 2) Work procedure  
Work shall be undertaken under a controlled procedure so as to minimise the risk of a flammable gas or vapour being present while the work is being performed.
  - 3) General work area  
All maintenance staff and others working in the local area shall be instructed on the nature of work being carried out. Work in confined spaces shall be avoided. The area around the workspace shall be sectioned off. Ensure that the conditions within the area have been made safe by control of flammable material.
  - 4) Checking for presence of refrigerant  
The area shall be checked with an appropriate refrigerant detector prior to and during work, to ensure the technician is aware of potentially flammable atmospheres. Ensure that the leak detection equipment being used is suitable for use with flammable refrigerants, i.e. non-sparking, adequately sealed or intrinsically safe.
  - 5) Presence of fire extinguisher  
If any hot work is to be conducted on the refrigeration equipment or any associated parts, appropriate fire extinguishing equipment shall be available to hand. Have a dry powder or CO<sub>2</sub> fire extinguisher adjacent to the charging area.
  - 6) No ignition sources  
No person carrying out work in relation to a refrigeration system which involves exposing any pipe work that contains or has contained flammable refrigerant shall use any sources of ignition in such a manner that it may lead to the risk of fire or explosion. All possible ignition sources, including cigarette smoking, should be kept sufficiently far away from the site of installation, repairing, removing and disposal, during which flammable refrigerant can possibly be released to the surrounding space. Prior to work taking place, the area around the equipment is to be surveyed to make sure that there are no flammable hazards or ignition risks. No Smoking signs shall be displayed.
  - 7) Ventilated area  
Ensure that the area is in the open or that it is adequately ventilated before breaking into the system or conducting any hot work. A degree of ventilation shall continue during the period that the work is carried out. The ventilation should safely disperse any released refrigerant and preferably expel it externally into the atmosphere.

#### 8) Checks to the refrigeration equipment

Where electrical components are being changed, they shall be fit for the purpose and to the correct specification. At all times the manufacturer's maintenance and service guidelines shall be followed. If in doubt consult the manufacturer's technical department for assistance. The following checks shall be applied to installations using flammable refrigerants:

The charge size is in accordance with the room size within which the refrigerant containing parts are installed;

The ventilation machinery and outlets are operating adequately and are not obstructed;

If an indirect refrigerating circuit is being used, the secondary circuit shall be checked for the presence of refrigerant; Marking to the equipment continues to be visible and legible. Markings and signs that are illegible shall be corrected;

Refrigeration pipe or components are installed in a position where they are unlikely to be exposed to any substance which may corrode refrigerant containing components, unless the components are constructed of materials which are inherently resistant to being corroded or are suitably protected against being so corroded.

#### 9) Checks to electrical devices

Repair and maintenance to electrical components shall include initial safety checks and component inspection procedures. If a fault exists that could compromise safety, then no electrical supply shall be connected to the circuit until it is satisfactorily dealt with. If the fault cannot be corrected immediately but it is necessary to continue operation, an adequate temporary solution shall be used. This shall be reported to the owner of the equipment so all parties are advised.

Initial safety checks shall include:

That capacitors are discharged: this shall be done in a safe manner to avoid possibility of sparking;

That there no live electrical components and wiring are exposed while charging, recovering or purging the system; That there is continuity of earth bonding.

#### 7. Repairs to sealed components

1) During repairs to sealed components, all electrical supplies shall be disconnected from the equipment being worked upon prior to any removal of sealed covers, etc. If it is absolutely necessary to have an electrical supply to equipment during servicing, then a permanently operating form of leak detection shall be located at the most critical point to warn of a potentially hazardous situation.

2) Particular attention shall be paid to the following to ensure that by working on electrical components, the casing is not altered in such a way that the level of protection is affected. This shall include damage to cables, excessive number of connections, terminals not made to original specification, damage to seals, incorrect fitting of glands, etc. Ensure that apparatus is mounted securely. Ensure that seals or sealing materials have not degraded such that they no longer serve the purpose of preventing the ingress of flammable atmospheres. Replacement parts shall be in accordance with the manufacturer's specifications.

NOTE: The use of silicon sealant may inhibit the effectiveness of some types of leak detection equipment. Intrinsically safe components do not have to be isolated prior to working on them.

#### 8. Repair to intrinsically safe components

Do not apply any permanent inductive or capacitance loads to the circuit without ensuring that this will not exceed the permissible voltage and current permitted for the equipment in use. Intrinsically safe components are the only types that can be worked on while live in the presence of a flammable atmosphere. The test apparatus shall be at the correct rating. Replace components only with parts specified by the manufacturer. Other parts may result in the ignition of refrigerant in the atmosphere from a leak.

### 9. Cabling

Check that cabling will not be subject to wear, corrosion, excessive pressure, vibration, sharp edges or any other adverse environmental effects. The check shall also take into account the effects of aging or continual vibration from sources such as compressors or fans.

### 10. Detection of flammable refrigerants

Under no circumstances shall potential sources of ignition be used in the searching for or detection of refrigerant leaks. A halide torch (or any other detector using a naked flame) shall not be used.

### 11. Leak detection methods

The following leak detection methods are deemed acceptable for systems containing flammable refrigerants. Electronic leak detectors shall be used to detect flammable refrigerants, but the sensitivity may not be adequate, or may need re-calibration. (Detection equipment shall be calibrated in a refrigerant-free area.) Ensure that the detector is not a potential source of ignition and is suitable for the refrigerant used. Leak detection equipment shall be set at a percentage of the LFL of the refrigerant and shall be calibrated to the refrigerant employed and the appropriate percentage of gas (25 % maximum) is confirmed. Leak detection fluids are suitable for use with most refrigerants but the use of detergents containing chlorine shall be avoided as the chlorine may react with the refrigerant and corrode the copper pipe-work. If a leak is suspected, all naked flames shall be removed/ extinguished. If a leakage of refrigerant is found which requires brazing, all of the refrigerant shall be recovered from the system, or isolated (by means of shut off valves) in a part of the system remote from the leak. Oxygen free nitrogen (OFN) shall then be purged through the system both before and during the brazing process.

### 12. Removal and evacuation

When breaking into the refrigerant circuit to make repairs or for any other purpose conventional procedures shall be used. However, it is important that best practice is followed since flammability is a consideration. The following procedure shall be adhered to:

Remove refrigerant; Purge the circuit with inert gas; Evacuate; Purge again with inert gas; Open the circuit by cutting or brazing.

The refrigerant charge shall be recovered into the correct recovery cylinders. The system shall be flushed with OFN to render the unit safe. This process may need to be repeated several times. Compressed air or oxygen shall not be used for this task. Flushing shall be achieved by breaking the vacuum in the system with OFN and continuing to fill until the working pressure is achieved, then venting to atmosphere, and finally pulling down to a vacuum. This process shall be repeated until no refrigerant is within the system. When the final OFN charge is used, the system shall be vented down to atmospheric pressure to enable work to take place. This operation is absolutely vital if brazing operations on the pipe-work are to take place. Ensure that the outlet for the vacuum pump is not close to any ignition sources and there is ventilation available.

### 13. Charging procedures

In addition to conventional charging procedures, the following requirements shall be followed. Ensure that contamination of different refrigerants does not occur when using charging equipment. Hoses or lines shall be as short as possible to minimise the amount of refrigerant contained in them.

Cylinders shall be kept upright.

Ensure that the refrigeration system is earthed prior to charging the system with refrigerant.

Label the system when charging is complete (if not already).

Extreme care shall be taken not to overfill the refrigeration system. Prior to recharging the system it shall be pressure tested with OFN. The system shall be leak tested on completion of charging but prior to commissioning. A follow up leak test shall be carried out prior to leaving the site.

#### 14. Decommissioning

Before carrying out this procedure, it is essential that the technician is completely familiar with the equipment and all its detail. It is recommended good practice that all refrigerants are recovered safely. Prior to the task being carried out, an oil and refrigerant sample shall be taken in case analysis is required prior to re-use of reclaimed refrigerant. It is essential that electrical power is available before the task is commenced.

a) Become familiar with the equipment and its operation. b) Isolate system electrically. c) Before attempting the procedure ensure that: Mechanical handling equipment is available, if required, for handling refrigerant cylinders; All personal protective equipment is available and being used correctly; The recovery process is supervised at all times by a competent person; Recovery equipment and cylinders conform to the appropriate standards. d) Pump down refrigerant system, if possible. e) If a vacuum is not possible, make a manifold so that refrigerant can be removed from various parts of the system. f) Make sure that cylinder is situated on the scales before recovery takes place. g) Start the recovery machine and operate in accordance with manufacturer's instructions. h) Do not overfill cylinders. (No more than 80 % volume liquid charge). i) Do not exceed the maximum working pressure of the cylinder, even temporarily. j) When the cylinders have been filled correctly and the process completed, make sure that the cylinders and the equipment are removed from site promptly and all isolation valves on the equipment are closed off. k) Recovered refrigerant shall not be charged into another refrigeration system unless it has been cleaned and checked.

#### 15. Labelling

Equipment shall be labelled stating that it has been de-commissioned and emptied of refrigerant. The label shall be dated and signed. Ensure that there are labels on the equipment stating the equipment contains flammable refrigerant.

#### 16. Recovery

When removing refrigerant from a system, either for servicing or decommissioning, it is recommended good practice that all refrigerants are removed safely. When transferring refrigerant into cylinders, ensure that only appropriate refrigerant recovery cylinders are employed. Ensure that the correct number of cylinders for holding the total system charge is available. All cylinders to be used are designated for the recovered refrigerant and labelled for that refrigerant (i.e. special cylinders for the recovery of refrigerant). Cylinders shall be complete with pressure relief valve and associated shut-off valves in good working order. Empty recovery cylinders are evacuated and, if possible, cooled before recovery occurs. The recovery equipment shall be in good working order with a set of instructions concerning the equipment that is at hand and shall be suitable for the recovery of flammable refrigerants. In addition, a set of calibrated weighing scales shall be available and in good working order. Hoses shall be complete with leak-free disconnect couplings and in good condition. Before using the recovery machine, check that it is in satisfactory working order, has been properly maintained and that any associated electrical components are sealed to prevent ignition in the event of a refrigerant release. Consult manufacturer if in doubt. The recovered refrigerant shall be returned to the refrigerant supplier in the correct recovery cylinder, and the relevant Waste Transfer Note arranged. Do not mix refrigerants in recovery units and especially not in cylinders. If compressors or compressor oils are to be removed, ensure that they have been evacuated to an acceptable level to make certain that flammable refrigerant does not remain within the lubricant. The evacuation process shall be carried out prior to returning the compressor to the suppliers. Only electric heating to the compressor body shall be employed to accelerate this process. When oil is drained from a system, it shall be carried out safely.

# Preparation

## Identification of parts

### NOTE:

All the illustrations in the manual are for explanation purpose only. Your machine may be slightly different. The actual shape shall prevail. The unit can be controlled by the unit control panel alone or with the remote controller. This manual does not include Remote Controller Operations, see the <<Remote Controller Instruction>> packed with the unit for details.

Model A

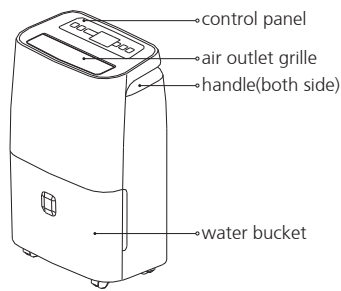

front

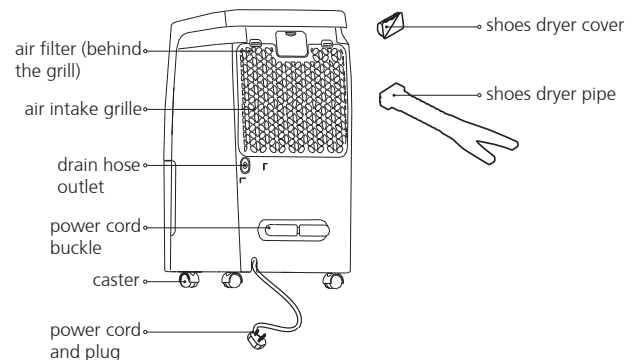

rear

Model B

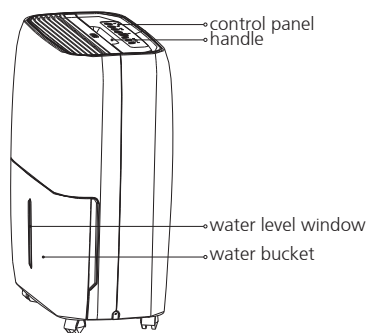

front

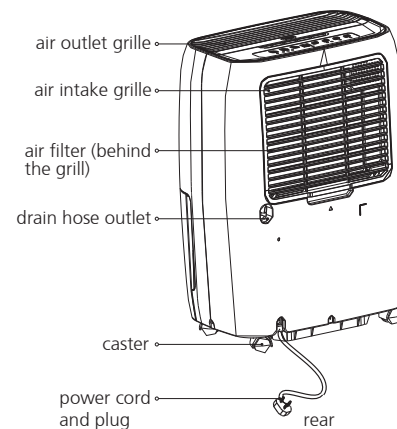

rear

Model C

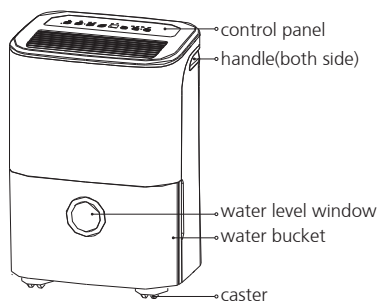

front

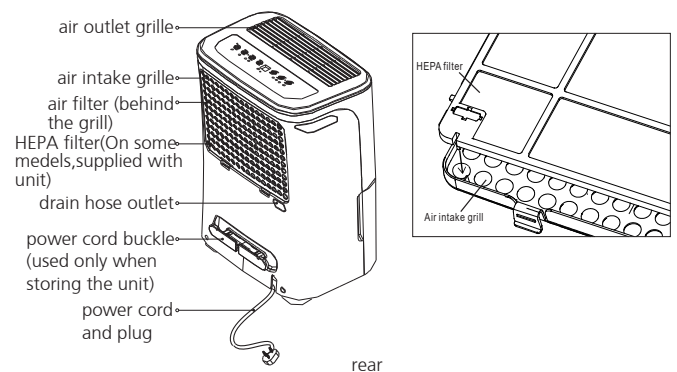

rear

## Design Notice

In order to ensure the optimal performance of our products, the design specifications of the unit are subject to change without prior notice.

## Positioning the unit

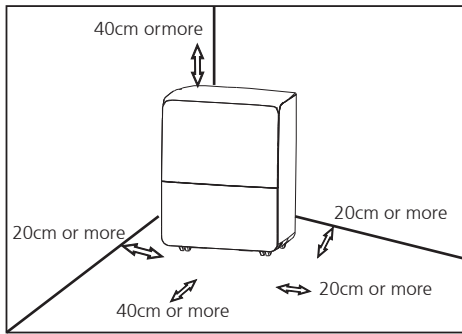

### Casters (At four points on the bottom of unit)

- Casters can move freely.
- Do not force casters to move over carpet, nor move the unit with water in the bucket. (The unit may tip over and spill water.)

A dehumidifier operating in a basement will have little or no effect in drying an adjacent enclosed storage area, such as a closet, unless there is adequate circulation of air in and out of the area.

- Do not use outdoors.
- This dehumidifier is intended for indoor residential

applications only. This dehumidifier should not be used for commercial or industrial applications.

- Place the dehumidifier on a smooth, level floor strong enough to support the unit with a full bucket of water.
- Allow at least 20cm of air space on all sides of the unit for good air circulation (at least 40cm of air space on air outlet).
- Place the unit in an area where the temperature will not fall below 5°C (41°F). The coils can become covered with frost at temperatures below 5°C (41°F), which may reduce performance.
- Place the unit away from the clothes dryer, heater or radiator.
- Use the unit to prevent moisture damage anywhere books or valuables are stored.
- Use the dehumidifier in a basement to help prevent moisture damage.
- The dehumidifier must be operated in an enclosed area to be most effective.
- Close all doors, windows and other outside openings to the room.

## When using the unit

- When first using the dehumidifier, operate the unit continuously 24 hours. Make sure the plastic cover on the continuous drain hose outlet install tightly properly so there are no leaks.
  - This unit is designed to operate with a working environment between 5°C/41°F and 32°C/90°F, and between 30%(RH) and 80%(RH).
  - If the unit has been switched off and needs to be switched on again quickly, allow approximately three minutes for the correct operation to resume.
  - Do not connect the dehumidifier to a multiple socket outlet, which is also being used for other electrical appliances.
  - Select a suitable location, making sure you have easy access to an electrical outlet.
  - Plug the unit into a electrical socket-outlet with earth connection.
  - Make sure the Water bucket is correctly fitted otherwise the unit will not operate properly.
- NOTE: When the water in the bucket reaches to a certain level, please be careful to move the machine to avoid it falling down.

# Operating Instructions

## Control Panel Features

NOTE: The following control panels are for explanation purpose only. The control panel of the unit you purchased may be slightly different according to the models. Your machine may not contain some indicators or buttons. The actual shape shall prevail.



control panel A

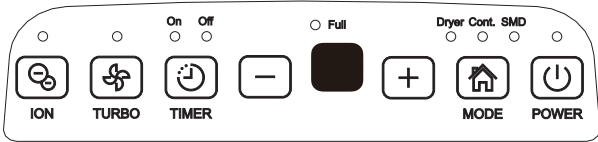

control panel B

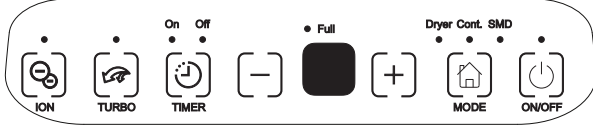

control panel C

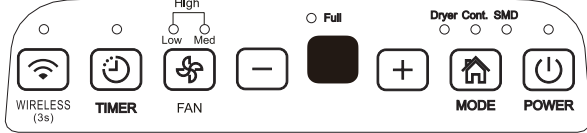

control panel D

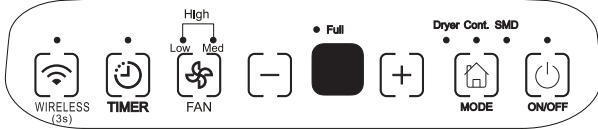

control panel E

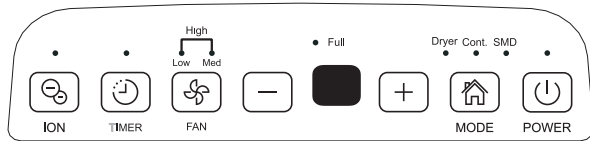

control panel F

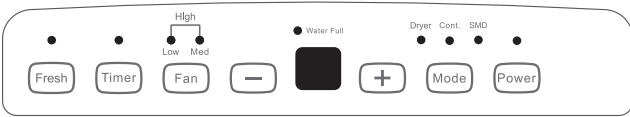

control panel G

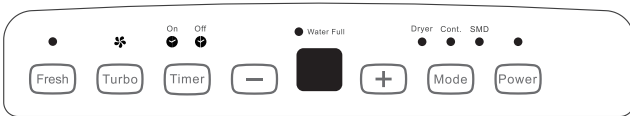

control panel H

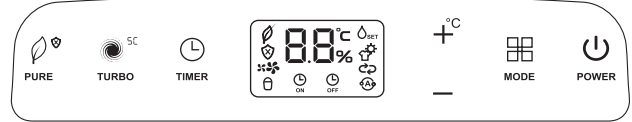

control panel I

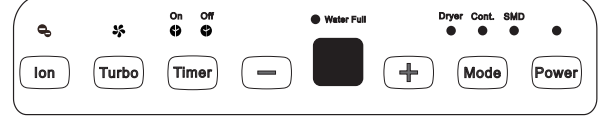

control panel J

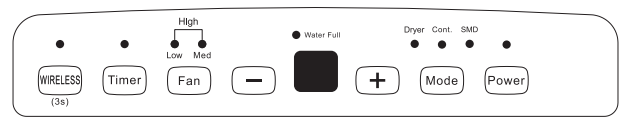

control panel K

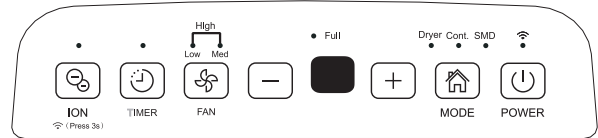

control panel L

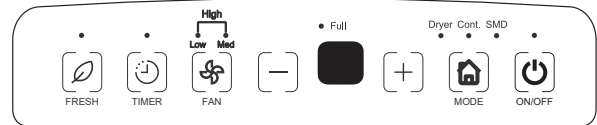

control panel M

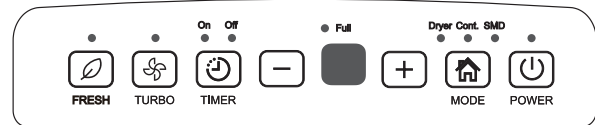

Indicator	Function	Indicator	Function
	Air purifier light		Timer ON light
	Anti-mould light		Timer OFF light
	Low fan speed light		Dehumidifying mode light
	Med fan speed light		Dryer mode light
	High fan speed light		Continuous Dehumidifying light
	Bucket full light		Smart Dehumidifying light

Note: When the lights are dark, press any pad(except the power pad) first time, lights up the lights. Then press pad to operate the desired settings. ( For panel H )

When you push the button to change operation modes, the unit will make a beep sound to indicate that it is changing modes.

Power /ON/OFF button

Press to turn the dehumidifier on and off.

Note: When the compressor startups or stops running, the unit may make a loud voice, it is normal.

**Mode button**

Press to select the desired operation mode from Dehumidifying, Dryer, Continuous dehumidifying and Smart dehumidifying.

Note: Dryer and Smart dehumidifying modes are optional.

(For control panel H) Press the MODE pad for 3 seconds to initiate the Wireless connection mode. (For control panel K) Press the ION pad for 3 seconds to initiate the Wireless connection mode. The LED DISPLAY shows 'AP' (at this time the unit shuts off all other functions) to indicate you can set Wireless connection. If connection (router) is successful within 8 minutes, the unit will exit Wireless connection mode automatically and the unit reverts previous state. If connection is failure within 8 minutes, the unit exits the Wireless connection mode automatically.

**Fan button (On some models)**

(For control panel C&D&J&E&K&L&F) Control the fan speed. Press to select fan speed in three steps-low, med and high. The fan speed indicator light illuminates under different fan speed settings. But when select high fan speed, both the low and med fan speed lights illuminate.

**Turbo button (On some models)**

(For control panel A&B&I&M&G) Control the fan speed. Press to select either High or Normal fan speed. Set the fan control to High for maximum moisture removal. When the humidity has been reduced and quiet operation is preferred, set the fan control to Normal.

(For control panel I) Control the fan speed. Press to select fan speed in three steps-low, med and high. The fan speed indicator light illuminates under different fan speed settings. But when select high fan speed, both the low and med fan speed lights illuminate.

Note: The turbo button is disabled in Dryer mode, the Self clean, Air purifier or Anti-mould functions. Pressing the turbo button for more than 3 seconds enables the Self clean function and the LED DISPLAY shows 'SC' for 5 seconds. Press this button for 3 seconds again to cancel the Self clean function, the LED DISPLAY flashes 'SC' for 5 seconds.

**Timer button**

Press to initiate the Auto start and Auto stop feature, in conjunction with the + and - buttons.

**Ion button (On some models)**

Press to activate the ionizer. Anions are automatically generated by ionization. The anions deactivate the airborne chemical vapors and dust particles. Press it again to stop the function.

**Fresh button (On some models)**

Press to activate the ionizer. The ion generator is energized and will help to purify the air inside. Press it again to stop the function.

**Wireless button (On some models)**

Press this button for 3 seconds to initiate the Wireless connection mode. The LED DISPLAY shows 'AP' (at this time the unit shuts off all other functions) to indicate you can set Wireless connection. If connection (router) is successful within 8 minutes, the unit will exit Wireless connection mode automatically and the Wireless indicator illuminates and the unit enters the previous function. If connection is failure within 8 minutes, the unit exits the Wireless connection mode automatically.

**Pure/Anti-mould button (On some models)**

Press this button to select the Air purifier function which uses the included HEPA (High Efficiency Particulate Air) filter to reduce the dust, bacteria and allergen content in the room.

Press the button for 3 seconds to enable the Anti-mould function. Press this button for 3 seconds again to cancel the Anti-mould function and the unit reverts previous state.

**UP(+ )/DOWN(- ) buttons (On some models)****· Humidity Set Control buttons**

The humidity level can be set within a range of 35% RH (Relative Humidity) to 85% RH (Relative Humidity) in 5% increments.

For drier air, press the - button and set to a lower percent value(%).

For damper air, press the + button and set a higher percent value(%).

**· TIMER Set Control buttons**

Use the Up/Down buttons to set the Auto start and Auto stop time from 0.0 to 24.

(For control panel E) Note: Press + button for 3 seconds to show the room temperature and quit to show room temperature after 10 seconds.

## Display

Shows the set % humidity level from 35% to 85% or auto start/stop time (0~24) while setting, then shows the actual(±5% accuracy) room % humidity level in a range of 30% RH(Relative Humidity) to 90%RH(Relative Humidity).

## Error Codes:

- AS-Humidity sensor error--Unplug the unit and plug it back in. If error repeats, call for service;
- ES-Temperature sensor error-- Unplug the unit and plug it back in. If error repeats, call for service;
- P2-Bucket is full or bucket is not in right position-- Empty the bucket and replace it in the right position.
- P1-Unit is defrosting--Allow the unit time to automatically service. The protection will clear after the unit self defrosts. (On some models)
- E4-Display panel communication error--Unplug the unit and plug it back in. If error repeats, call for service. (On some models)

## Other features

### Bucket Full Light

Glowes when the bucket is ready to be emptied, or when the bucket is removed or not replaced in the proper position.

### Auto Defrost

When frost builds up on the evaporator coils, the compressor will cycle off and the fan will continue to run until the frost disappears.

Note: When Auto defrosting operation, the unit may make a voice of refrigerant flowing, it is normal.

### Auto Shut Off

The dehumidifier shuts off when the bucket is full, or when the bucket is removed or not replaced in the proper position. For some models, the fan motor will continue to run for 30 seconds.

### Wait 3 minutes before resuming operation

After the unit has stopped, it can not be restart operation in the first 3 minutes.This is to protect the unit. Operation will automatically start after 3 minutes.

### Auto-Restart

If the unit breaks off unexpectedly due to the power cut, it will restart with the previous function setting automatically when the power resumes.

### Smart dehumidifying mode(On some models)

At smart dehumidifying mode, the unit will automatically control room humidity in a comfortable range 45%~55% according to the room temperature. The humidity setting function will be invalid.

### Anti-mould function(On some models)

Press the Pure pad for 3 seconds to enable this function. This maximises occupant comfort while reducing the risk of mould and bacterial growth. To disable the function, press the Pure pad for 3 seconds or select an operating mode with the Mode pad.

### Self-clean(On some models)

Press the Turbo pad for 3 seconds to enable this function. This function initiates as soon as the unit is switched off, and runs 15 minutes under high fan speed.

### Air purifier function(On some models)

This function significantly reduces the dust, bacterial and allergen content of the room, using the HEPA(High Efficiency Particulate Air) filter supplied with the unit.

Press the Pure pad to activate the Air purifier function, all other modes and special functions are inhibited while it is running. Make sure you have fitted the HEPAfilter as indicated in fig.A.

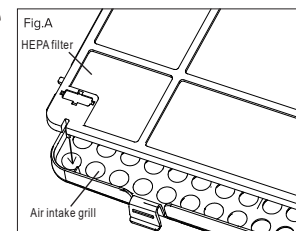

### Setting the Timer(With 1 indicator light)

- Press to initiate the Auto start or Auto stop feature, in conjunction with the UP and DOWN buttons.
- When the unit is on, press the Timer button to achieve the Auto Stop feature. When the unit is off, press this button to achieve the Auto start feature.
- Press or hold the UP or DOWN button to change the Auto time by 0.5 hour increments, up to 10 hours, then at 1 hour increments, up to 24 hours. The control will count down the time remaining until start.
- The selected time will register in 5 seconds and the system will automatically revert back to display the previous humidity setting.

- Turning the unit On or Off at any time or adjusting the timer setting to 0.0 will cancel the Auto Start/Stop function.
- When LED display window is plays the code of P2, the Auto Start/Stop function will also be cancelled.

#### Setting the Timer(With 2 indicator lights)

- When the unit is on, first press the Timer button, the Timer Off indicator light illuminates. It indicates the Auto Stop program is initiated. Press it again the Timer On indicator light illuminates. It indicates the Auto Start is initiated.
- When the unit is off, first press the Timer button, the Timer On indicator light illuminates. It indicates the Auto Start program is initiated. Press it again the Timer Off indicator light illuminates. It indicates the Auto Stop is initiated.
- Press or hold the UP or DOWN button to change the Auto time by 0.5 hour increments, up to 10 hours, then at 1 hour increments, up to 24 hours. The control will count down the time remaining until start.
- The selected time will register in 5 seconds and the system will automatically revert back to display the previous humidity setting.
- When the Auto start & Auto stop times are set, within the same program sequence, Timer On Off indicator lights illuminate identifying both On and Off times are now programmed.
- Turning the unit On or Off at any time or adjusting the timer setting to 0.0 will cancel the Auto Start/Stop function.
- When LED display window is plays the code of P2, the Auto Start/Stop function will also be cancelled.

#### Dryer mode(On some models)

The unit can make the MAX dehumidification function when it is under Dryer mode. The fan speed is fixed at high fan speed. For some models,The unit will quit dryer mode after a maximum 10 hours' operation.

#### Note:

1. The dryer mode must be operated in a close room, do not open the door and window.
2. To make the best effective dehumidification, please first dehydrate the wet clothes.
3. Make sure to direct airflow at the wet clothes.
4. For thick and heavy wet clothes may not get the best effective dehumidification.

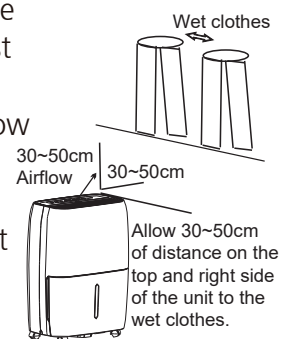

### Removing the collected water

There are two ways to remove collected water.

1. Use the bucket
  - When the unit is off,if the bucket is full, the unit will beep 8 times(on some models) and the Full Water indicator light will flash.
  - (For some models)When the unit is on,if the bucket is full, the compressor turns off and the fan turns of f after 30 seconds for drying the water of the condenser , then the unit will beep 8 times and the Full Water indicator light will flash.
  - Slowly pull out the bucket. Grip the left and right handles securely , and carefully pull out straight so water does not spill. Do not put the bucket on the floor because the bottom of the bucket is uneven. Otherwise the bucket will fall and cause the water to spill.
  - Throw away the water from the water outlet and replace the bucket. The bucket must be in place and securely seated for the dehumidifier to operate.
  - The machine will re-start when the bucket is restored in its correct position.

1. Pull out the bucket a little.



2. Hold both sides of the bucket with even strength, and pull it out from the unit.

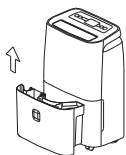

3. Pour the water out.

**Note:**

- When you remove the bucket, do not touch any parts inside of the unit. Doing so may damage the product.
- Be sure to push the bucket gently all the way into the unit. Banging the bucket against anything or failing to push it in securely may cause the unit not to operate.
- When you remove the bucket, if there is some water in the unit you must dry it.

## 2. Continuous draining

- Water can be automatically emptied into a floor drain by attaching the unit with a water hose(not included).
- Remove the rubber plug or cut the cover down from the back drain hose outlet. Attach a drain hose and lead it to the floor drain or a suitable drainage facility.
- Make sure the hose is secure so there are no leaks.
- Direct the hose toward the drain, making sure that there are no kinks that will stop the water flowing.
- Place the end of the hose into the drain and make sure the end of the hose is level or down to let the water flow smoothly. Do never let it up.
- Make sure the water hose is lower than the drain hose.
- Select the desired humidity setting and fan speed on the unit for continuous draining to start.

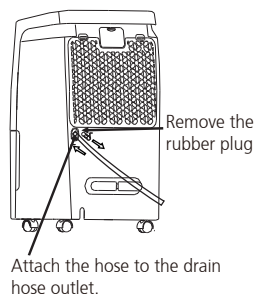

Note: When the continuous drain feature is not being used, remove the drain hose from the outlet and reinstall the rubber plug.

# Care and Maintenance

Care and cleaning of the dehumidifier

Turn the dehumidifier off and remove the plug from the wall outlet before cleaning.

## Clean the Grille and Case

- Use water and a mild detergent. Do not use bleach or abrasives.
- Do not splash water directly onto the main unit. Doing so may cause an electrical shock, cause the insulation to deteriorate, or cause the unit to rust.
- The air intake and outlet grilles get soiled easily, so use a vacuum attachment or brush to clean.

## Clean the bucket

Every few weeks, clean the bucket to prevent growth of mold, mildew and bacteria. Partially fill the bucket with clean water and add a little mild detergent. Swish it around in the bucket, empty and rinse.

Note: Do not use a dishwasher to clean the bucket. After clean, the bucket must be in place and securely seated for the dehumidifier to operate.

## Clean the air filter

The air filter behind the front grille should be checked and cleaned at least every two weeks or more often if necessary.

NOTE: DO NOT RINSE OR PUT THE FILTER IN AN AUTOMATIC DISHWASHER.

To remove:

- Grip the tab on the filter and pull it outward, then pull it up.
- Clean the filter with warm, soapy water. Rinse and let the filter dry before replacing it. Do not clean the filter in a dishwasher.

To attach:

- Insert the air filter into the unit from underside to upside.



### CAUTION

DO NOT operate the dehumidifier without a filter because dirt and lint will clog it and reduce performance.

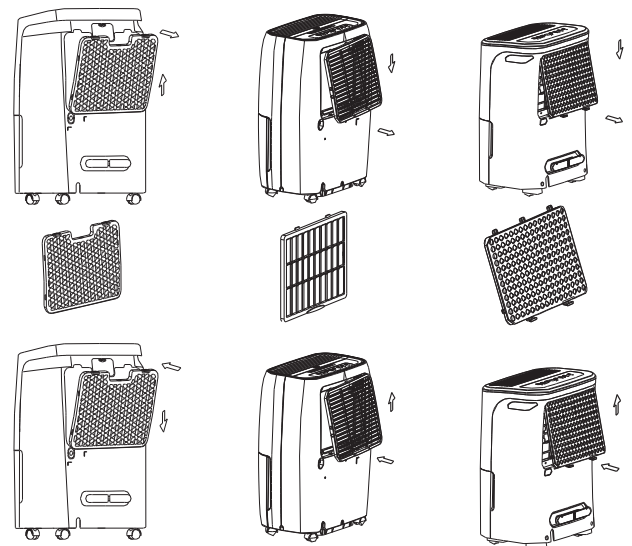

Model A

Model B

Model C

**Note:**The cabinet and front may be dusted with an oil-free cloth or washed with a cloth dampened in a solution of warm water and mild liquid dishwashing detergent. Rinse thoroughly and wipe dry. Never use harsh cleansers, wax or polish on the cabinet front. Be sure to wring excess water from the cloth before wiping around the controls. Excess water in or around the controls may cause damage to the unit.

## When not using the unit for long time periods

- After turning off the unit, wait one day before emptying the bucket.
- Clean the main unit, water bucket and air filter.
- Cover the unit with a plastic bag.
- Store the unit upright in a dry, well-ventilated place.

# Troubleshooting Tips

**Before calling for service, review the chart below first yourself.**

Problem	What to check
Unit does not start	<ul style="list-style-type: none"><li>· Make sure the dehumidifier's plug is pushed completely into the outlet.</li><li>· Check the house fuse/circuit breaker box.</li><li>· Dehumidifier has reached its preset level or bucket is full.</li><li>· Water bucket is not in the proper position.</li></ul>
Dehumidifier does not dry the air as it should	<ul style="list-style-type: none"><li>· Did not allow enough time to remove the moisture.</li><li>· Make sure there are no curtains, blinds or furniture blocking the front or back of the dehumidifier.</li><li>· The humidity control may not be set low enough.</li><li>· Check that all doors, windows and other openings are securely closed.</li><li>· Room temperature is too low, below 5 °C(41° F).</li><li>· There is a kerosene heater or something giving off water vapor in the room.</li></ul>
The unit makes a loud noise when operating	<ul style="list-style-type: none"><li>· The air filter is clogged.</li><li>· The unit is tilted instead of upright as it should be.</li><li>· The floor surface is not level.</li></ul>
Frost appears on the coils	<ul style="list-style-type: none"><li>· This is normal. The dehumidifier has Auto defrost feature.</li></ul>
Water on floor	<ul style="list-style-type: none"><li>· Hose to connector or hose connection may be loose.</li><li>· Intend to use the bucket to collect water, but the back drain plug is removed.</li></ul>
ES, AS, E4, P1 or P2 appear in the display	<ul style="list-style-type: none"><li>· These are error codes and protection codes. See the CONTROL PADS ON THE DEHUMIDIFIER section.</li></ul>

**The design and specifications are subject to change without prior notice for product improvement. Consult with the sales agency or manufacturer for details. Any updates to the manual will be uploaded to the service website, please check for the latest version.**



# HYUNDAI

## **For Inquiries, Please Contact:**

Name of company: Alfasol d.o.o.

Address: Ulica kneza Branimira 189, 10040 Zagreb, Croatia

Tel. number: + 385 (0)1 292 29 84

E-mail: [info@alfasol.hr](mailto:info@alfasol.hr)

<https://www.hyundaiequipment-adria.com>

Imported/Distributed by Alfasol d.o.o.

Licensed by HYUNDAI Corporation, Korea