

PRIRUČNIK ZA UPORABU

PRIRUČNIK ZA UPORABU KLIMA UREĐAJ (podni tip)

Prije nego što započnete upotrebljavati ovaj proizvod, pročitajte pažljivo ove upute i sačuvajte ovaj priručnik za buduću uporabu.

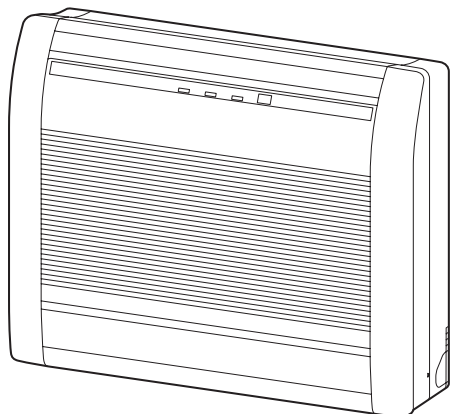

MODEL:

* Zapišite naziv modela.
(Pogledajte natpisnu naljepnicu.)

Sadržaj

1. MJERE OPREZA.....	1
2. PRIPREMA.....	2
3. NAZIVI DIJELOVA.....	3
3.1. Unutrašnja jedinica.....	3
3.2. Daljinski upravljač.....	3
4. OSNOVNE RADNJE.....	5
5. POSTAVKE STRUJANJA ZRAKA.....	5
5.1. Postavljanje brzine ventilatora.....	5
5.2. Postavljanje smjera strujanja zraka.....	5
6. Funkcije tajmera.....	6
6.1. Tjedni tajmer.....	6
6.2. Tajmer ukl. ili tajmer iskl.	7
6.3. Programiranje tajmera.....	7
6.4. Tajmer za spavanje.....	7
7. OPERACIJE ZA ŠTEDNJU ENERGIJE.....	7
7.1. Štedljivi način rada.....	7
8. OSTALE OPERACIJE.....	7
8.1. Funkcija snažnog rada.....	7
8.2. Funkcija niske buke vanjske jedinice.....	7
8.3. Funkcija 10 °C grijanje.....	8
9. POSTAVKE PRILIKOM UGRADNJE.....	8
9.1. Postavljanje prilagođenog koda daljinskog upravljača... ..	8
10. ČIŠĆENJE I ODRŽAVANJE.....	8
11. OPĆE INFORMACIJE.....	10
12. DODATNI SASTAVNI DIJELOVI.....	10
12.1. Žični daljinski upravljač.....	10
12.2. Klima uređaj s više vrsta jedinica.....	10
13. OTKLANJANJE PROBLEMA.....	11

1. MJERE OPREZA

Kako biste spriječili nastanak ozljede ili oštećivanje imovine, pročitajte pažljivo ovaj odjeljak prije nego što započnete upotrebljavati ovaj uređaj i pridržavajte se sljedećih mjera opreza. Nepridržavanje uputa može uzrokovati neispravan rad uređaja uslijed kojeg može doći do nastanka ozljeda ili oštećenja čija se težina određuje sljedećim oznakama:



UPOZORENJE

Ova oznaka ukazuje na mogućnost nastanka smrtnoga slučaja ili ozbiljne ozljede.



OPREZ

Ova oznaka ukazuje na mogućnost nastanka ozljede ili oštećenja imovine.



Ova se oznaka odnosi na radnju koja je ZABRANJENA.



Ova se oznaka odnosi na radnju koja je OBAVEZNA.

Pojašnjenje simbola prikazanih na unutarnjoj ili vanjskoj jedinici.



UPOZORENJE

Ovaj simbol pokazuje da ovaj proizvod koristi zapaljivo rashladno sredstvo. Ako rashladno sredstvo iscuri i izloži se vanjskom izvoru zapaljenja, postoji opasnost od požara.



OPREZ

Ovaj simbol pokazuje da treba pažljivo pročitati priručnik za uporabu.



OPREZ

Ovaj simbol pokazuje da servisno osoblje treba servisirati ovaj uređaj uz pomoć instalacijskog priručnika.



OPREZ

Ovaj simbol pokazuje da su dostupne informacije kao što je priručnik za uporabu ili instalacijski priručnik.



UPOZORENJE



- Uređaj treba instalirati, koristiti i čuvati u prostoriji površine veće od X m².

Količina rashladnog sredstva M (kg)	Minimalna površina prostorije X (m ²)
M ≤ 1,22	-
1,22 < M ≤ 1,23	12,99
1,23 < M ≤ 1,50	19,31
1,50 < M ≤ 1,75	26,28
1,75 < M ≤ 2,0	34,33
2,0 < M ≤ 2,5	53,63
2,5 < M ≤ 3,0	77,23
3,0 < M ≤ 3,5	105,12
3,5 < M ≤ 4,0	137,29

(IEC 60335-2-40)

- Ovaj uređaj ne sadržava dijelove koje mogu servisirati korisnici. Obratite se uvijek ovlašteno osoblje za izvođenje postupaka popravljanja, postavljanja i premještanja ovoga proizvoda. Nepravilno postavljanje ili rukovanje uzrokuje pojavu curenja, strujnoga udara ili požara.
- Ako dođe do neispravnoga rada uređaja - poput mirisa paljevine, zaustavite odmah klima uređaj i isključite električnu sklopku ili izvucite kabel za napajanje iz utičnice kako biste prekinuli njegovo napajanje. Tada se posavjetujte s ovlašteno osoblje.
- Pripazite da ne oštetite kabel za napajanje. Ako se ošteti, može ga zamijeniti isključivo osoblje ovlaštenog servisa kako bi se izbjegle opasnosti.
- Ako dođe do curenja rashladnog sredstva, pripazite da rashladno sredstvo bude dalje od plamena ili zapaljivih proizvoda i obratite se ovlaštenome osoblju.
- Tijekom grmljavinskoga nevremena ili prvih znakova pojave grmljavine isključite klima uređaj daljinskim upravljačem i ne dodirujte izvor napajanja uređaja.
- Proizvod treba čuvati u prostoriji u kojoj nema izvora plamena koji neprestano rade (primjerice otvoreni plamen, uređaj koji radi na plin ili električna grijalica).
- Proizvod treba čuvati u dobro prozračenom području.
- Imajte na umu kako rashladno sredstvo ne mora imati miris.
- Proizvod treba čuvati tako da se spriječi mogućnost mehaničkog oštećenja.
- Odlaganje proizvoda treba obaviti na odgovarajući način i sukladno nacionalnim i regionalnim propisima.
- Prilikom transporta ili premještanja unutarnje jedinice potrebno je pokriti cijevi zidnim nosačem s kukom radi zaštite. Ne premještajte proizvod držeći ga za cijevi unutarnje jedinice. (Opterećenje cijevnih spojeva može uzrokovati curenje zapaljivog plina tijekom rada).

! UPOZORENJE

- ! Ovaj proizvod ne smiju upotrebljavati osobe (uključujući djecu) sa smanjenim fizičkim, osjetilnim ili mentalnim sposobnostima ili osobe koje nemaju iskustva i znanja, osim ako ga ne upotrebljavaju pod izravnim nadzorom i uz upute osobe odgovorne za njihovu sigurnost. Djecu je potrebno držati pod nadzorom kako se ne bi igrali s proizvodom.
- Odložite ambalažu sigurno. Potrgajte i odložite plastične vrećice za pakiranje, tako da se djeca ne mogu igrati s njima. Postoji opasnost od gušenja ako se djeca igraju s originalnim plastičnim vrećicama.
- ! Nemojte instalirati jedinicu na mjesta koja sadrže mineralno ulje, poput tvornica ili mjesta s velikom količinom prolivenog ulja ili pare, poput kuhinje.
- Ne pokrećite i ne zaustavljajte ovaj uređaj umetanjem ili izvlačenjem kabela za napajanje ili uključivanjem i isključivanjem električne sklopke.
- Ne upotrebljavajte zapaljive plinove u blizini ovoga uređaja.
- Ne izlažite se izravnom strujanju zraka u trajanju od nekoliko sati.
- Ne stavljajte prste ili predmete u izlazni otvor ili ulazni otvor.
- Ne upravljajte uređajem mokrim rukama.
- Nemojte pokušavati ubrzati proces odmrzavanja niti čistiti proizvod na način koji se razlikuje od onog kojeg preporučuje proizvođač.
- Ne probijati i ne spaljivati.

! OPREZ

- ! Izvedite povremeno provjetranje prilikom uporabe.
- Upotrebljavajte uvijek ovaj proizvod s postavljenim filterima za zrak.
- Pripazite da sva elektronička oprema bude udaljena najmanje 1 m od ovog proizvoda.
- Odspojite uređaj sa svih izvora napajanja ako ga nećete upotrebljavati duže vremensko razdoblje.
- Nakon dugog razdoblja uporabe obavite pregled nosača unutrašnje jedinice kako biste spriječili njegovo padanje.
- Smjer strujanja zraka i temperatura prostorije moraju se uzeti u obzir kada se ovaj uređaj upotrebljava u prostoriji u kojoj se nalaze novorođenčad, djeca, starije ili bolesne osobe.
- Okolinu vanjske jedinice držite čistom i urednom i nemojte ostavljati predmete oko nje. Predmeti koji blokiraju ili ulaze u izlazne otvore mogu dovesti do kvara stroja.
- ! Ne usmjeravajte strujanje zraka prema kaminima ili uređajima za grijanje.
- Ne začepljajte i ne prekrivajte usisne rešetke i izlazni otvor.
- Ne pritišćite lamele radijatora.
- Ne penjite se, ne postavljajte i ne vješajte predmete na ovaj uređaj.
- Ne stavljajte nikakve druge električne uređaje ili kućne stvari ispod ovoga uređaja. Curenje kondenzirane vode iz uređaja može smočiti uređaje ili kućne stvari uslijed čega će se oštetiti i više ih nećete moći upotrebljavati.
- Ne izlažite uređaj izravno vodi.
- Ne upotrebljavajte ovaj uređaj za čuvanje hrane, biljaka, životinja, precizne opreme, umjetničkih dijela ili drugih predmeta. To može uzrokovati smanjenje njihove kvalitete.
- Ne izlažite životinje ili biljke izravnom strujanju zraka.
- Ne pijte vodu koja izlazi iz klima uređaja.
- Ne vucite kabel za napajanje.

! OPREZ

- ! Ne dodirujte aluminijske lamele ugrađenoga izmjenjivača topline kako se ne biste ozlijedili prilikom izvođenja postupka održavanja jedinice.
- Ne stojte na nestabilnim ljestvama dok koristite ili čistite proizvod. Mogu se prevrnuti pa se možete ozlijediti.
- Ne koristite zapaljive tvari (kao što su pesticidi i raspršivači za kosu). To može prouzročiti električni udar, požar ili pogrešno detektiranje senzora rashladnog sredstva.
- Proizvod je opremljen senzorom curenja rashladnog sredstva. Ne postavljajte proizvod na mjesto ispunjeno dimom, plinovima ili kemikalijama.
- Ne isključujte prekidač, osim ako se proizvod popravljiva, pregledava ili čisti. U suprotnom slučaju senzor ne može detektirati curenje rashladnog sredstva.

Ovaj proizvod sadrži fluorinirane stakleničke plinove.

2. PRIPREMA

! UPOZORENJE

- ! Pripazite da novorođenčad i djeca ne progutaju slučajno baterije.

! OPREZ

- ! Ako tekućina iz baterije dođe u doticaj s vašom kožom, očima ili ustima, odmah ih isperite temeljito čistom vodom i obratite se liječniku.
- Potrošene baterije moraju se odmah izvaditi i zbrinuti sukladno lokalnim zakonima i propisima koji se primjenjuju u vašoj državi.
- ! Ne pokušavajte napuniti suhe baterije.
- Ne upotrebljavajte suhe baterije koje su napunjene.

Dodatna oprema unutarnje jedinice

Provjerite je li priložena sljedeća dodatna oprema.

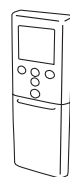

Daljinski upravljač



Držać daljinskog upravljača



Samonarezni vijci

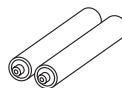

Baterije

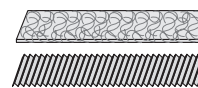

Filteri za čišćenje zraka

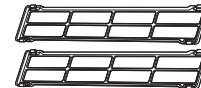

Držači filtra

Postavljanje držača daljinskog upravljača

1

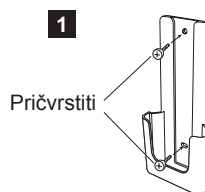

Pričvrstiti

2

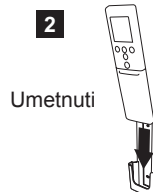

Umetnuti

3

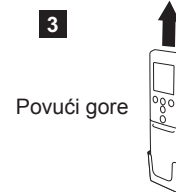

Povući gore

Umetanje baterije i priprema daljinskog upravljača (R03/LR03/AAA x 2)

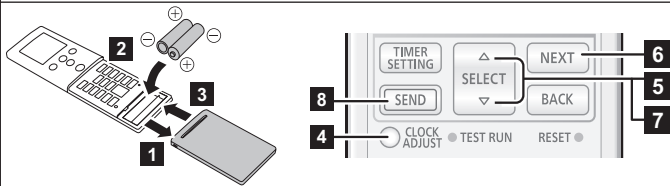

- 1 ~ 3 Umetnite baterije kako je prikazano na slici gore.
- 4 Pritisnite **CLOCK ADJUST** kako biste započeli postavljanje sata.
- 5 Pritisnite **SELECT** ($\Delta \nabla$) kako biste postavili danu tjednu (od ponedjeljka do nedjelja).
* Pritiskom na **TEMP** ($\odot \ominus$) indikator tajmera može se mijenjati s 24-satnog u 12-satni prikaz vremena.
- 6 Za nastavak pritisnite **NEXT**.
- 7 Pritisnite **SELECT** ($\Delta \nabla$) kako biste postavili sat.
Pritiskom gumba promijenite sat u minutama.
Pritisnite gumb kako biste promijenili sat u koracima od 10 minuta.
- 8 Pritisnite **SEND** kako biste dovršili postavljanje.
Stanite blizu unutarnje jedinice. Ako gumb pritisnete s velike udaljenosti, postavke se možda neće pravilno poslati.

NAPOMENE:

- Koristite samo navedenu vrstu baterija.
- Ne miješajte različite vrste baterija i ne koristite nove i rabljene baterije istovremeno.
- Kod normalne uporabe baterije mogu trajati oko godinu dana.
- Ako se domet daljinskog upravljača primjetno smanji, zamijenite baterije i pritisnite **RESET**, kao što je prikazano na stranici 4.

3. NAZIVI DIJELOVA

⚠ OPREZ

- ! Kako biste osigurali pravilan prijenos signala između daljinskog upravljača i unutarnje jedinice, prijammnik signala:
- Ne izlažite izravnoj sunčevoj svjetlosti ili drugom snažnom svjetlu
 - Ne postavljajte blizu ravnoga zaslona televizora
- Ne postavljajte u prostorijama s fluorescentnim osvjetljenjem, koje se stalno mijenja, jer se signal možda neće pravilno prenositi. U tom se slučaju obratite trgovini gdje ste kupili proizvod.

3.1. Unutrašnja jedinica

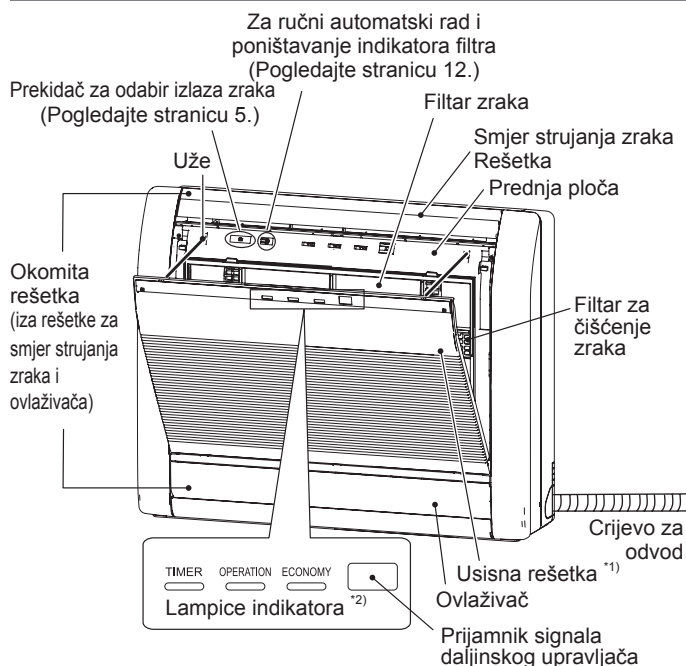

*1) Provjerite jesu li usisne rešetke u potpunosti spuštene prije pokretanja uređaja. Ako usisne rešetke nisu u potpunosti spuštene, proizvod možda neće ispravno raditi ili će se njegov radni učinak smanjiti.

*2) Svjetlosni indikatori svijetle u sjedećim uvjetima. Ne može vidjeti kada je svjetlosni indikator isključen.

Naziv	Boja	Rad ili stanje
TAJMER	Narančasta	Funkcija tajmera
RAD	Zelena	Normalan rad
EKONOMIČNI RAD	Zelena	Štedljivi način rada Funkcija 10 °C grijanje

3.2. Daljinski upravljač

Prilikom uporabe opcijskog daljinskog upravljača izgled i postupak uporabe mogu se razlikovati.

Za podrobnosti pogledajte priručnik za uporabu svakog daljinskog upravljača.

* : Postavljanje treba vršiti dok je prikazan zaslon za postavljanje pojedine funkcije.

| : Tipku je moguće kontrolirati samo dok je klima uređaj uključen.

Zaslon daljinskog upravljača

U ovom su dijelu prikazani i opisani svi mogući indikatori. Zaslon je povezan s tipkom određene funkcije tako da se kod korištenja funkcije prikazuju samo oni indikatori koji su potrebni za određene postavke.

Za osnovne funkcije Pogledajte stranicu 5.

Pokreće ili zaustavlja rad klima-uređaja.

MODE Mijenja način rada. *|

TEMP.
 Prilagođava postavljenu temperaturu. *|

Za funkciju grijanja na 10 °C Pogledajte stranicu 8.

Aktivira funkciju grijanja na 10 °C.

Za funkciju štedljivog rada Pogledajte stranicu 7.

ECONOMY Aktivira ili deaktivira funkciju štedljivog rada. |

O funkciji niske buke vanjske jedinice Pogledajte stranicu 7.

OUTDOOR UNIT LOW NOISE Aktivira ili deaktivira funkciju niske buke vanjske jedinice.

Ne pritišćite taj gumb tijekom normalne uporabe. On pokreće probni rad (smije je koristiti samo osoblje ovlaštenog servisa).

NAPOMENE: Ako slučajno pokrenete probni rad, pritisnite kako biste ga prekinuli.

⚠ OPREZ

- Kako biste spriječili neispravan rad ili oštećivanje daljinskoga upravljača:
 - Postavite daljinski upravljač na mjesto gdje neće biti izložen izravnoj sunčevoj svjetlosti ili pretjeranoj toplini.
 - Izvadite baterije iz uređaja ako ga nećete koristiti duže vremensko razdoblje.
- Prepreke kao zator ili zid koje se nalaze između daljinskog upravljača i unutarnje jedinice mogu utjecati na pravilan prijenos signala.
- Ne tresite jako daljinski upravljač.
- Ne prolijevajte vodu na daljinski upravljač.

Odašiljač signala

- Usmjerite prijamnik signala unutrašnje jedinice u pravom smjeru.
- Radni domet je otprilike 7 m.
 - [▲] će se prikazati kada se signal emitira.
 - Unutarnja jedinica generirat će zvučni signal kada pravilno primi signal. Ukoliko ne čujete zvučni signal, ponovno pritisnite tipku.

Za funkciju snažnog rada ... Pogledajte stranicu 7.

- POWERFUL** Aktivira ili deaktivira funkciju snažnog rada. |

Za postavke klima uređaja Pogledajte stranicu 5.

- FAN** Upravlja snagom ventilatora. *|
- SWING** Postavlja automatsko zakretanje. *|
- SET** Upravlja smjerom strujanja zraka gore i dolje. |

Za funkcije tajmera Pogledajte stranicu 5.

- WEEKLY** Aktivira ili deaktivira tjedni tajmer.
- ON/OFF** Aktivira ili deaktivira tajmer za uključivanje, tajmer za isključivanje ili programski tajmer.
- SLEEP** Aktivira ili deaktivira tajmer za spavanje.
- TIMER SETTING** Pokreće postavljanje tajmera.
- SEND** Šalje postavke tajmera ili sata u unutarnju jedinicu. *
- NEXT** Šalje postavljanje tajmera ili sata na sljedeći korak.
- BACK** Vraća postavljanje tajmera ili sata na prethodni korak.
- SELECT** Prilagođava vrijednost postavki tajmera ili sata.
- CLOCK ADJUST** Pokreće postavljanje sata.

Nakon zamjene baterija

- RESET** Pritisnite gumb kako je prikazano na sljedećoj slici. Uporabite vrh kemijske olovke ili drugi mali predmet.



4. OSNOVNE RADNJE

3 koraka za pokretanje rada

1. Pritisnite za pokretanje ili zaustavljanje rada.

2. Pritisnite **MODE** za odabir načina rada.

Način rada mijenja se na sljedeći način.



3. Pritisnite **TEMP** za postavljanje željene temperature.

Temperatura se mijenja u koracima od 0,5 °C.

Raspon postavki temperature	
Automatski/hlađenje/odvlaživanje	18,0 do 30,0 °C
Grijanje	16,0 do 30,0 °C

NAPOMENE:

- U načinima rada hlađenja ili odvlaživanja temperaturu postavite na vrijednost nižu od trenutačne temperature u prostoriji.
- U načinu rada hlađenja ventilator unutarnje jedinice može s vremena na vrijeme stati radi obavljanja provjere ventilatora unutarnje jedinice zbog štednje energije koja smanjuje utrošak energije kroz zaustavljanje rotacije ventilatora unutarnje jedinice kad je vanjska jedinica zaustavljena. Kod unaprijed zadanih postavki ova je funkcija aktivirana. Da biste deaktivirali ovu funkciju, obratite se instalateru ili ovlaštenom servisu.
- U načinu grijanja,
 - podesite temperaturu na vrijednost višu od trenutne sobne temperature.
 - na početku ove funkcije, unutarnja jedinica radi pri vrlo niskoj brzini ventilatora otprilike 3–5 minuta.
 - funkcija automatskog odmrzavanja premošćuje funkciju grijanja kada je to potrebno.
- U načinu rada ventilatora upravljanje temperaturom nije dostupno.

Promjena jedinice za temperaturu

1. Pritišćite sve dok na zaslonu ne bude prikazan samo sat.

2. Pritisnite **TEMP** i držite ga pritisnutim više od 5 sekundi.

Prikazat će se trenutačna jedinica za temperaturu. (Tvornička postavka: °C)

3. Pritisnite **TEMP** kako biste promijenili jedinicu za temperaturu. (°C ⇄ °F)

4. Pritisnite kako biste dovršili postavljanje.

Ako ne pritisnete gumb u roku od 30 sekundi, postaviti će se prikazana jedinica za temperaturu.

5. POSTAVKE STRUJANJA ZRAKA

5.1. Postavljanje brzine ventilatora

Pritisnite **FAN** za upravljanje brzinom ventilatora.

Brzina ventilatora mijenja se na sljedeći način.



Kada se odabere **AUTO**, brzina ventilatora ovisi o uvjetima rada.

Kako biste pojačali učinak pročišćavanja zraka, postavite veliku brzinu ventilatora.

5.2. Postavljanje smjera strujanja zraka

Za pojedinosti o rasponima strujanja zraka pogledajte "Raspon strujanja zraka".

Postavljanje smjera strujanja zraka gore i dolje

Pritisnite **SET** kao biste postavili smjer strujanja zraka gore i dolje.

Postavljanje smjera strujanja zraka lijevo i desno



Prije nego što započnete namještanje smjera zraka strujanja lijevo i desno, provjerite je li rešetka strujanja zraka gore i dolje u potpunosti zatvorena.

Ručno podesite dvije ručke.

Postavljanje funkcije zakretanja

Pritisnite **SWING** za pokretanje/zaustavljanje funkcije zakretanja.

NAPOMENE: Funkcija zakretanja može se privremeno zaustaviti kad se ventilator unutarnje jedinice okreće pri vrlo niskoj brzini ili kad je zaustavljen.

Raspon strujanja zraka

Smjer strujanja zraka gore i dolje

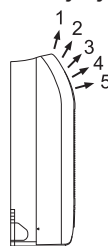

Promijenite s SET	1 ⇄ 2 ⇄ 3 ⇄ 4 ⇄ 5
Upravljanje funkcijom zakretanja s SWING	1 ← → 5

NAPOMENE:

- Ne pokušavajte ručno pomicati krilca za smjer protoka zraka.
- U automatskom načinu rada ili načinu grijanja, smjer strujanja zraka ostaje neko vrijeme od početka rada u položaju 1.
- Kada je unutarnja jedinica ugrađena u zid, protok se zraka fiksira na vodoravni smjer 5. Za ugradnju u zid obratite se servisnom osoblju.

Prilagođavanje okomite rešetke

Prilagodite okomitu rešetku.

Pomaknite okomitu rešetku kako biste podesili protok zraka u željenom smjeru.

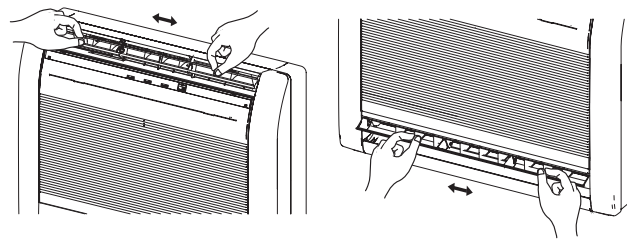

Okomitu rešetku uvijek podešavajte kada je ovlaživač otvoren. Prisilnim otvaranjem ovlaživača rukama može doći do oštećenja ovlaživača.

Odabir izlaza zraka

S ovom funkcijom, zrak istovremeno izlazi iz gornjeg i donjeg otvora za zrak kako bi se prostorija mogla učinkovito grijati ili hladiti. Ova se funkcija postavlja prekidačem iza prednje rešetke unutarnje jedinice. (Ova je funkcija dostupna tijekom hlađenja i grijanja).

- Kako postaviti izlaz zraka na gornji i donji izlaz zraka.

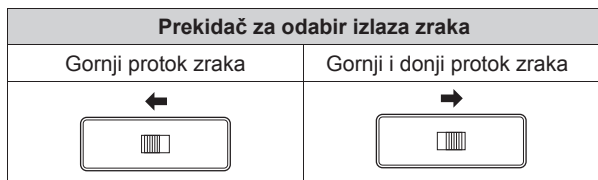

NAPOMENE:

- Prekidač za odabir izlaza zraka postavite u krajnji položaj. U suprotnom se izlaz zraka ne može odabrati po želji.

Opis rada

Način rada	Protok zraka	Uvjeti
Hlađenje	Gornji i donji protok zraka	Temperatura prostorije i postavljena temperatura različite su.
	Gornji protok zraka	Temperatura prostorije bliska je postavljenoj temperaturi ili je klima uređaj radio 1 sat.
Odvlaživanje	Gornji i donji protok zraka	-
Grijanje	Gornji i donji protok zraka	Visoka temperatura zraka
	Gornji protok zraka	Niska temperatura zraka. (Tijekom odleđivanja, početka rada itd.)

6. Funkcije tajmera

NAPOMENE: Kada treperi indikator [] na unutarnjoj jedinici, ponovno postavite sat i tajmer. To treperenje označava da se poremetio unutarnji sat uslijed prekida električnog napajanja. (Pogledajte stranicu 10.)

■ Postupak postavljanja tajmera

Prije postavljanja tajmera namjestite sat. (Pogledajte „priprema daljinskog upravljača“).

1. Pritisnite . Treptat će na zaslonu daljinskog upravljača.
2. Pritisnite (△▽) kako biste odabrali rad tajmera. Rad tajmera mijenja se na sljedeći način:

	Tjedni tajmer	Omogućuje vam da postavite rasporede rada sa do 4 postavke za svaki dan u tjednu.
	Tajmer za uključivanje	Pokreće rad u željeno vrijeme.
	Tajmer za isključivanje	Zaustavlja rad u željeno vrijeme.
	Programiranje tajmera	Radi kao kombinacija tajmera za uključivanje i isključivanje.
	Tajmer za spavanje	Podržava vaše udobno spavanje postupnim ublažavanjem rada klima uređaja.

3. Pritisnite .
 4. Postavite rad pojedinog tajmera.
Za pojedinosti pogledajte sljedeće upute za postavljanje pojedinog tajmera.
 5. Pritisnite kako biste dovršili postavljanje tajmera. Stanite blizu unutarnje jedinice.
- Kako biste poništili postupak postavljanja tajmera, ponovno pritisnite .

6.1. Tjedni tajmer

■ Postavljanje detalja

1. Odaberite tjedni tajmer u koraku 2 u dijelu „Postupak postavljanja tajmera“.
2. Pritisnite (△▽) kako biste odabrali broj programa i dan u tjednu.
Treptat će odabrani broj programa (1~4) i dan u tjednu.

MO	Ponedjeljak
TU	Utorak
WE	Srijeda
TH	Četvrtak
FR	Petak
SA	Subota
SU	Nedjelja

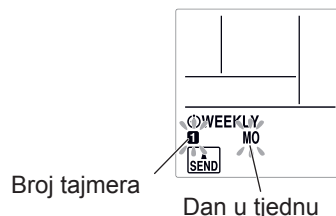

3. Pritisnite .
4. Pritisnite (△▽) kako biste odabrali rad tajmera.

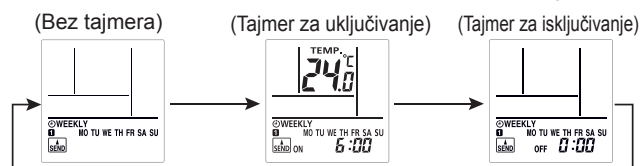

5. Pritisnite .
* Kada u koraku 4 odaberete „Bez tajmera“, zaslon za postavljanje vratit će se na korak 1.
6. Pritisnite (△▽) kako biste postavili vrijeme uključivanja ili isključivanja.
7. Pritisnite .
* Kada u koraku 4 odaberete „Tajmer za isključivanje“, zaslon za postavljanje vratit će se na korak 1.
8. Pritisnite (△▽) kako biste postavili temperaturu.

Raspon postavki temperature

Automatski način rada, hlađenje ili odvlaživanje:	18,0 do 30,0 °C *Čak i ako postavite 10,0, 16,0-17,5 °C, klima-uređaj će raditi s postavkom 18,0 °C.
Način rada Grijanje:	10,0 ili od 16,0 do 30,0 °C

9. Pritisnite .
Zaslon za postavljanje vratit će se na korak 1.
 10. Pritisnite kako biste dovršili postavljanje. Stanite blizu unutarnje jedinice.
- NAPOMENE:** Indikator [] na daljinskom upravljaču neće se uključiti ni kada se postavljanje dovrši.

- Ako se želite vratiti na prethodni korak, pritisnite .
- Kako biste provjerili raspored, uporabite (△▽) za pregledavanje postavki tjednog tajmera u koraku 1. Za završetak provjeravanja pritisnite .
- Kako biste deaktivirali tjedni tajmer, pritisnite dok je na zaslonu daljinskog upravljača prikazano . Indikator će se isključiti.

NAPOMENE:

- Načini rada bit će isti kao i u vrijeme posljednjeg zaustavljanja pa se funkcije hlađenje → grijanje → hlađenje → grijanje ne mogu automatski postaviti.
- Ako postavite tajmer ukl. i tajmer iskl. u isto vrijeme, radit će tajmer ukl.
- Ako su dva tajmera ukl. postavljena u isto vrijeme, klima uređaj će pokrenuti programe na temelju broja programa.
- Tjedni tajmer i ostale tajmere ne možete koristiti istovremeno. Ako koristite tajmer za uključivanje ili isključivanje, programiranje tajmera ili tajmer za spavanje dok je aktivan tjedni tajmer, tjedni će se tajmer deaktivirati. U tom slučaju aktivirajte tjedni tajmer nakon što drugi tajmeri završe.
- Ako je priključen žični daljinski upravljač (opcija), ta je funkcija ograničena.

■ Primjeri tjednog tajmera

Primjer 1

	7:00	9:00	11:00	17:00	23:00
Od ponedjeljka do petka	Program 1 Uklj. 26 °C	Program 2 Isklj.		Program 3 Uklj. 28 °C	Program 4 Isklj.
	Buđenje	Odlazak na posao		Povratak s posla	Odlazak na spavanje
Subota	(Bez postavki tajmera)				
Nedjelja	(Uklj.)	Program 1 Isklj.	Program 2 Isklj.	Program 3 Isklj.	Program 4 Isklj.

Primjer 2: Možete postaviti postavke temperature putem tajmera za uključivanje u tjednom tajmeru.

	7:00	9:00	17:00	23:00
Program 1	Program 2	Program 3	Program 4	
Uklj. 28 °C	Uklj. 26 °C	Uklj. 27 °C	Uklj. 28 °C	

6.2. Tajmer ukl. ili tajmer iskl.

1. Odaberite tajmer za uključivanje ili isključivanje u koraku 2 u dijelu „Postupak postavljanja tajmera“.
 2. Pritisnite **SELECT** ($\triangle \nabla$) kako biste postavili vrijeme uključivanja ili isključivanja.
Pritisak gumba: Vrijeme će se mijenjati u koracima od +5/-5 minuta.
Pritisak gumba: Vrijeme će se mijenjati u koracima od +10/-10 minuta.
- Kako biste deaktivirali tajmer za uključivanje/isključivanje, pritisnite **ON/OFF** dok je na zaslonu daljinskog upravljača prikazano **ON/OFF**. Indikator će se isključiti.

6.3. Programiranje tajmera

1. Postavite tajmer ukl. i tajmer iskl. (Pogledajte “6.2. Tajmer ukl. ili tajmer iskl.”).
 2. Odaberite programiranje tajmera u koraku 2 u dijelu „Postupak postavljanja tajmera“.
- Tajmer čije je postavljeno vrijeme bliže trenutačnom vremenu radit će prvi. Redoslijed rada tajmera prikazuje se kako slijedi:

Tajmer	Indikator na zaslonu daljinskog upravljača
Tajmer ukl. → iskl.	ON ▷ OFF
Tajmer iskl. → ukl.	ON ◀ OFF

NAPOMENE: Programiranje tajmera možete postaviti samo u rasponu od 24 sata.

6.4. Tajmer za spavanje

1. Odaberite tajmer za spavanje u koraku 2 u dijelu „Postupak postavljanja tajmera“.
 2. Pritisnite **SELECT** ($\triangle \nabla$) kako biste postavili vrijeme do kojeg će se rad zaustaviti.
Svaki put kada pritisnete tipku, vrijeme se promijeni na sljedeći način:
- 0H 30M (30 min.) → 1H 00M → 2H 00M → 3H 00M → 5H 00M → 7H 00M → 9H 00M (sata/i)
- Kako biste deaktivirali tajmer ta spavanje, pritisnite **SLEEP** dok je na zaslonu daljinskog upravljača prikazano **SLEEP**. Indikator će se isključiti.

Tijekom rada tajmera za spavanje, temperatura postavke se mijenja kao na sljedećoj slici.

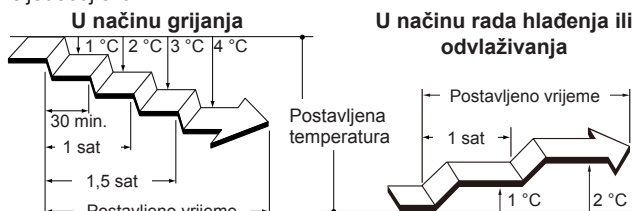

Kad postavljeno vrijeme prođe, klima uređaj se isključuje.

7. OPERACIJE ZA ŠTEDNJU ENERGIJE

7.1. Štedljivi način rada

Štedi više električne energije od ostalih načina rada promjenom postavljene temperature na umjereniju vrijednost.

☞ Pritisnite **ECONOMY** kako biste aktivirali/deaktivirali štedljivi način rada.

Uključit će se indikator [**OPERATION** **ECONOMY**] na unutarnjoj jedinici.

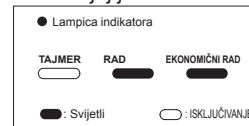

Načini rada	Sobna temperatura
Hlađenje/odvlaživanje	Nekoliko stupnjeva više od postavljene temperature
Grijanje	Nekoliko stupnjeva niže od postavljene temperature

NAPOMENE:

- U načinima hlađenja, grijanja ili odvlaživanja, maksimalan učinak ove funkcije je otprilike 70 % normalnog rada.
- Ova se funkcija ne može koristiti za vrijeme promatranja temperature u automatskom načinu rada.

8. OSTALE OPERACIJE

8.1. Funkcija snažnog rada

Tijekom funkcije snažnog rada jedinica će raditi maksimalnom snagom i sa snažnim strujanjem zraka kako bi se brzo ohladila ili ugrijala prostorija.

NAPOMENE: Kod povezivanja više jedinica ova funkcija ne može se koristiti.

☞ Pritisnite **POWERFUL** kako biste aktivirali/deaktivirali funkciju snažnog rada.

Kada se aktivira, unutarnja će jedinica ispustiti 2 kratka zvučna signala. Kada se deaktivira, unutarnja će jedinica ispustiti 1 kratka zvučna signala.

Funkcija snažnog rada automatski se isključuje u sljedećim situacijama:

- Funkcija snažnog rada radi određeno vrijeme i temperatura u prostoriji dosegne postavljenu temperaturu u načinima rada hlađenja, odvlaživanja ili grijanja.
- 20 minuta nakon pokretanje funkcije snažnog rada.

NAPOMENE:

- Smjer strujanja zraka i brzina ventilatora automatski se kontroliraju.
- Funkcija snažnog rada ne može se koristiti u isto vrijeme kad i funkcija ekonomičnog rada.
- Funkcija snažnog rada nadjačava sljedeće načine rada. Ako su postavljene sljedeći načini rada, pokrenut će se nakon završetka funkcije snažnog rada.
 - Funkcija niske buke vanjske jedinice
 - Program štednje energije
- Ako je priključen žični daljinski upravljač (opcija), ta je funkcija ograničena.

8.2. Funkcija niske buke vanjske jedinice

Funkcija niske buke vanjske jedinice smanjuje buku vanjske jedinice. Tijekom rada smanjuje se broj rotacija kompresora i ventilator vanjske jedinice okreće se polako.

NAPOMENE: Kod povezivanja više jedinica ova funkcija ne može se koristiti.

☞ Pritisnite **OUTDOOR UNIT LOW NOISE** kako biste aktivirali ili deaktivirali funkciju niske buke vanjske jedinice.

Dok je funkcija niske buke vanjske jedinice aktivirana, prikazano je **LOW NOISE** na zaslonu daljinskog upravljača.

Postavka će se sačuvati čak i nakon isključivanja klima-uređaja.

NAPOMENE:

- Ova se funkcija može koristiti u isto vrijeme kad i funkcije ventilator, odvlaživanje i snažan rad.
- Ako je priključen žični daljinski upravljač (opcija), ta je funkcija ograničena.

8.3. Funkcija 10 °C grijanje

Pokreće funkciju 10 °C grijanja koja održava sobnu temperaturu od 10 °C da bi se spriječilo prekomjerno padanje sobne temperature.

☞ Pritisnite  kako biste aktivirali funkciju grijanja na 10 °C.

Unutarnja jedinica emitirat će 1 kratki zvučni signal i uključit će se indikator [] na unutarnjoj jedinici.

☞ Pritisnite  kako biste isključili klima uređaj.

Indikator [] će se isključiti.

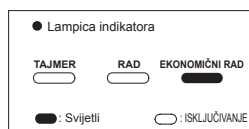

NAPOMENE:

- Tijekom rada grijanja na 10 °C valjano je samo .
- Kad je sobna temperatura dovoljno visoka, ova se operacija neće obaviti.
- Ako je priključen žični daljinski upravljač (opcija), ta je funkcija ograničena.

9. POSTAVKE PRILIKOM UGRADNJE



9.1. Postavljanje prilagođenog koda daljinskog upravljača

Postavljanje prilagođenog koda unutarnje jedinice i daljinskog upravljača možete odrediti klima uređaj kojim će daljinski upravljač upravljati.

Kada se u prostoriji nalaze dva ili više klima-uređaja i želite njima upravljati zasebno, postavite prilagođeni kod (moguća su 4 odabira).

NAPOMENE: Ako je prilagođeni kod različit između unutarnje jedinice i daljinskog upravljača, unutarnja jedinica ne može primati signal iz daljinskog upravljača.

Kako postaviti prilagođeni kod daljinskog upravljača

1. Pritisnute i držite  dok na zaslonu daljinskog upravljača ne bude prikazan samo sat.
2. Pritisnite [MODE] i držite ga pritisnutim 5 sekundi.
Prikazat će se trenutni prilagođeni kod (početno postavljen na A).
3. Pritisnite [TEMP] () kako biste mijenjali prilagođeni kod između A↔B↔C↔D (A→b→c→d).
* Prilagođeni kod na zaslonu mora odgovarati kodu na klima uređaju.
4. Ponovno pritisnite [MODE].
Postavit će se prilagođeni kod.
Zaslon će se vratiti na prikaz sata.

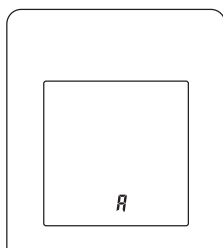

- Kako biste promijenili prilagođeni kod klima-uređaja, obratite se osoblju ovlaštenog servisa (početno postavljen na A).
- Ako ne pritisnete nijednu tipku unutar 30 sekundi nakon što se kod prikaže, zaslon se vraća na prikaz sata. U tom slučaju, ponovite postavljanje od koraka 2.
- Ovisno o daljinskom upravljaču prilagođeni kod može se vratiti na A prilikom zamjene baterija. U tom slučaju po potrebi poništite prilagođeni kod. Ako ne znate prilagođeni kod klima uređaja, isprobajte svaki od kodova dok ne nađete kod koji upravlja klima uređajem.

10. ČIŠĆENJE I ODRŽAVANJE

OPREZ

- Prije čišćenja ovaj se uređaj mora zaustaviti i napajanje prekinuti.
- Provjerite jesu li usisne rešetke u potpunosti spuštene prije pokretanja uređaja. Ako usisne rešetke nisu u potpunosti spuštene, klima uređaj možda neće ispravno raditi ili će se njegov radni učinak smanjiti.
- Ako čišćenje filtra uključuje rad na visini, obratite se ovlaštenom servisnom osoblju.
- Ne dodirujte aluminijske lamele izmjenjivača topline ugrađenog u unutarnju jedinicu kako se ne biste ozlijedili prilikom izvođenja postupka postavljanja ili održavanja jedinice.
- Ne izlažite unutarnju jedinicu tekućim insekticidima ili sprejevima za kosu.
- Ne stojte na klizavim, neravnim ili nestabilnim površinama prilikom izvođenja postupka održavanja jedinice.

Učestalost čišćenja prikazana je u sljedećoj tablici.

Što učiniti	Učestalost
Čišćenje kućišta unutarnje jedinice	Kada primijetite
Čišćenje filtra zraka	Svaka 2 tjedna
Čišćenje filtra za ionsko dezodoriranje	Svaka 3 mjeseca
Zamjena filtra Apple-catechin (Naziv modela: UTR-FA16)	
Zamjena filtra za ionsko dezodoriranje (Naziv modela: UTR-FA16-2)	Svake 3 godine

* Filtri za pročišćavanje zraka prodaju se zasebno. Za zamjenu se obratite trgovinu u kojoj ste obavili kupovinu.

Čišćenje kućišta unutarnje jedinice

NAPOMENE:

- Ne koristite vodu temperature više od 40 °C.
 - Ne koristite abrazivna sredstva za čišćenje, isparavajuća otapala poput benzena ili razrjeđivača.
1. Nježno obrišite kućište unutarnje jedinice mekom krpom navlaženom toplom vodom.
 2. Nježno obrišite kućište unutarnje jedinice suhom i mekom krpom.

Čišćenje filtra zraka

1. Uklonite usisnu rešetku.

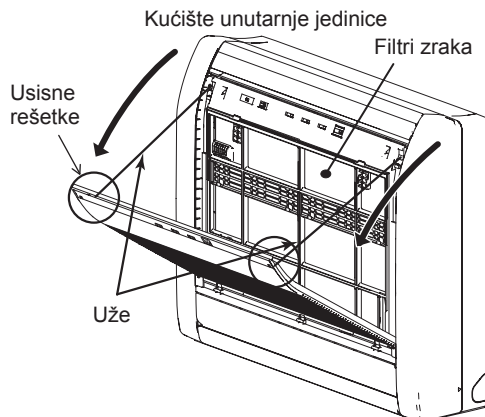

2. Uklonite filtar zraka.

Podignite filtar za zrak i izvadite ga.

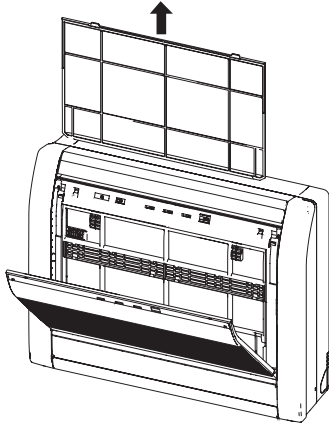

3. Uklonite prašinu na jedan od sljedećih načina.

- Čišćenje usisavačem.
- Pranje blagim deterdžentom i toplom vodom. Nakon pranja dobro osušite filtar za zrak u sjeni.

4. Postavite filtar za zrak i zatvorite usisnu rešetku.

Poravnajte strane filtra za zrak na ploči i gurnite filtar pazeći pritom da se 2 gornja jezička vrata u svoje rupe na ploči.

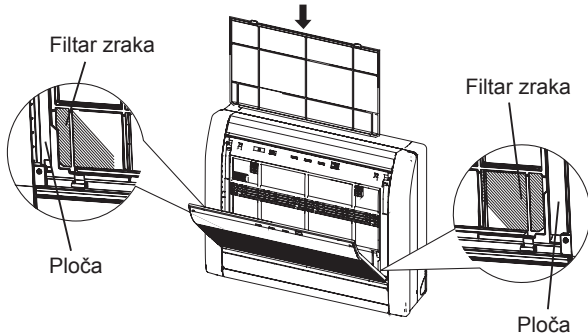

5. Zatvorite usisnu rešetku.

NAPOMENE: Ako se na filtru zraka nakupi nečistoća, smanjit će se protok zraka i radna učinkovitost, a povećat će se buka.

Čišćenje filtra za ionsko dezodoriranje i zamjena filtra Apple-catechin

1. Uklonite filtre zraka. Pogledajte korak 1 ~ 2 od "Čišćenje filtra zraka".
2. Uklonite filtre za pročišćavanje zraka iz držača filtara.

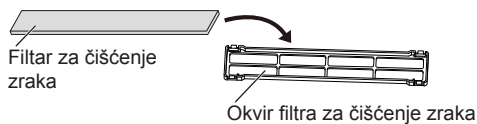

3. Ispirite filtar za ionsko dezodoriranje (svjetlo plavi) vrućom vodom pod visokim tlakom sve dok površina filtra ne bude prekrivena vodom.
4. Operite filtar za ionsko dezodoriranje razblaženim neutralnim deterdžentom.
Ne stružite i ne trljajte filtar jer će se tako smanjiti učinak dezodoriranja.
5. Ispirite filtar za ionsko dezodoriranje mlazom vode.
6. Osušite filtar za ionsko dezodoriranje u sjeni.
7. Uklonite filtar Apple-catechin (svjetlo zeleni) iz držača filtra.

8. Postavite novi ili oprani filtar za čišćenje zraka u okvire.

NAPOMENE: Filtar Apple-catechin uporabite što prije nakon otvaranja pakiranja. Učinkovitost čišćenja zraka smanjuje se kad filtri ostanu u otvorenoj ambalaži.

9. Montirajte držače filtra za pročišćavanje zraka na filtre za zrak. Zakvačite 4 kukice na poleđini okvira filtra za pročišćavanje zraka na jezičac na objema krajevima filtra za zrak.
* Pripazite da filtar za čišćenje zraka ne izlazi iz okvira.

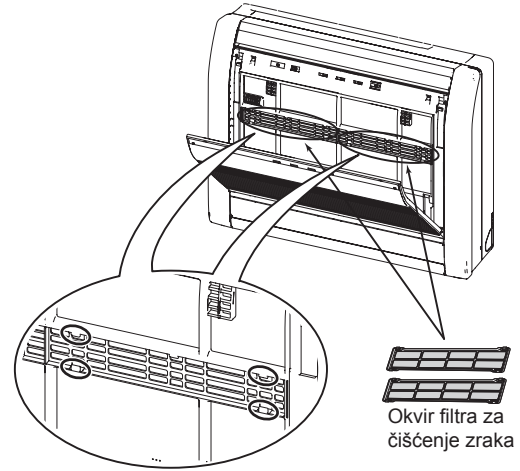

NAPOMENE: Pripazite da filtar za čišćenje zraka ne izlazi iz okvira.

10. Postavite filtar za zrak i zatvorite usisnu rešetku. Pogledajte korak 4 ~ 5 od "Čišćenje filtra zraka".

Zamjena filtra za ionsko dezodoriranje

1. Uklonite filtre zraka. Pogledajte korak 1 ~ 2 od "Čišćenje filtra zraka".
2. Uklonite filtar za ionsko dezodoriranje (svijetlo plavi) iz držača filtra za pročišćavanje zraka.
3. Montirajte novi filtar za ionsko dezodoriranje.

Nakon duljeg perioda nekorisćenja jedinice

Ako vam je unutarnja jedinica bila ugašena više od 1 mjeseca, upalite funkciju ventilator na pola dana kako biste detaljno osušili unutarnje dijelove prije nego što počnete s uobičajenim radom.

Dodatni pregled

Nakon duljeg perioda uporabe prašina nakupljena unutar vrata može smanjiti radnu učinkovitost proizvoda čak i ako ste pravilno održavali uređaj.

U takvom se slučaju preporuča pregled proizvoda.

Za dodatne informacije, obratite se ovlašteno osoblje.

Resetiranje pokazivača filtra (posebne postavke)

Ova se funkcija može se koristiti ako je ispravno namješteno za vrijeme postavljanja. Obratite se osobljem ovlaštenog servisa za uporabu ove funkcije.

🔧 Očistite filtar za zrak kad lampica indikatora pokaže sljedeće:

Lampica indikatora	Uzorak treperenja
TIMER OPERATION ECONOMY	Treperi 3 puta u intervalima od 21 sekunde

Nakon čišćenja poništite pokazivač filtra pritiskom  na unutarnjoj jedinici na 2 sekunde ili manje.

11. OPĆE INFORMACIJE

Učinak grijanja

Klima uređaj funkcionira na načelu toplinske pumpe, odnosno, upijanja topline iz vanjskog zraka i njenog prenošenja u unutrašnju jedinicu. Radni se učinak stoga smanjuje kad vanjska se temperatura snizi.

Ako smatrate da je razina grijanja nedovoljna, preporučamo vam da ovaj klima uređaj koristite zajedno s još nekom vrstom uređaja za grijanje.

Funkcija automatskog odleđivanja

Kada je vanjska temperatura vrlo niska a vlažnost visoka, mraz se može stvarati na vanjskoj jedinici za vrijeme grijanja, te može doći do smanjenja radne učinkovitosti proizvoda.

Radi zaštite od mraza, ovaj klima uređaj ima funkciju automatskog odleđivanja kojom upravlja mikroročunalo.

Ako se stvori mraz, klima se uređaj privremeno zaustavlja i postupak se odmrzavanja počinje izvoditi (između 15 minuta od zaustavljanja).

Indikator [] na unutarnjoj jedinici treperi tijekom ove funkcije.

Ako se mraz stvara na vanjskoj jedinici nakon grijanja, vanjska će jedinica automatski stati nakon par minuta rada. Potom će automatska funkcija odleđivanja započeti.

Funkcija automatskog ponovnog pokretanja

U slučaju prekida napajanja, poput nestanka električne energije, klima uređaj će prestati raditi. Ali upalit će se automatski i obaviti prethodno zadanu operaciju kad se vrati dotok električne energije.

Ako dođe do prekida napajanja nakon postavljanja vremenskog regulatora, odbrojavanje će početi iznova.

Nakon što se ponovno uspostavi dotok električne energije, indikator [] na unutarnjoj jedinici treperit će kako bi vas upozorio da je došlo do greške s tajmerom. U takvom slučaju poništite postavke sata i tajmera.

Kvarovi uzrokovani drugim električnim uređajima

Uporaba drugih električnih uređaja poput električnih brijačih aparata ili korištenje bežičnog radio odašiljača u neposrednoj blizini može uzrokovati kvar klima uređaja.

Ukoliko dođe do takvog kvara, isključite električnu sklopku. Potom ju upalite i nastavite upravljanje uređajem putem daljinskog upravljača.

Raspon temperature i vlažnosti unutarnje jedinice

Dopušteni rasponi temperature i vlažnosti su sljedeći:

Unutrašnja temperatura	Hlađenje/odvlaživanje	[°C]	18,0 do 30,0
	Grijanje	[°C]	16,0 do 30,0
Unutrašnja vlažnost zraka		[%]	80 ili manje *1)

*1) Ako se klima uređaj koristi veliki broj sati, na površini se može kondenzirati voda koja kapa.

- Ako jedinica radi u uvjetima koji se razlikuju od dopuštenog raspona temperature, rad klima uređaja se može prekinuti zbog automatske zaštite strujnog kruga.
- Ovisno o radnim uvjetima, izmjenjivač topline se može smrznuti, zbog čega može doći do curenja vode ili do kvara (u načinu hlađenja ili odvlaživanja).

Ostale informacije



- Nemojte koristiti klima uređaj za druge namjene osim za hlađenje/sušenje prostora, grijanje ili ventilaciju.
- Za dopuštene raspon temperature i vlažnosti vanjske jedinice pogledajte priručnik za instalaciju vanjske jedinice.

12. DODATNI SASTAVNI DIJELOVI

12.1. Žični daljinski upravljač

Može se koristiti dodatni žični daljinski upravljač.

Možete istovremeno koristiti i žični i bežični daljinski upravljač.

No, neke funkcije daljinskog upravljača ograničene su. Ako postavite ograničene funkcije, oglasit će se zvučni signal i treptat će indikator [  ] na unutarnjoj jedinici.

<Ograničene funkcije za žične daljinske upravljače>

Prilikom uporabe zajedno sa žičnim daljinskim upravljačem (2-žilni tip)

- Rad tjednog tajmera
- Funkcija snažnog rada
- Funkcija niske buke vanjske jedinice
- Funkcija 10 °C grijanje

Možete koristiti žični daljinski upravljač i upravljanje bežičnim LAN-om (opcija).

Ipak, neke radnje putem mobilne aplikacije ograničene su.

Više daljinskih upravljača

Možete spojiti dva žičana daljinska upravljača na jedan klima uređaj.

Svakim daljinskim upravljačem moguće je upravljati klima uređajem.

Ipak, funkcije vremenskog tajmera ne mogu se rabiti na sekundarnoj jedinici.

12.2. Klima uređaj s više vrsta jedinica

Ova unutarnja jedinica može biti spojena s vanjskom jedinicom za više vrsta. Klima uređaj s više vrsta jedinica omogućuje korištenje više unutrašnjih jedinica na više mjesta. Unutrašnje jedinice mogu raditi istovremeno, u skladu s njihovim izlaznim kapacitetima.

Istovremena uporaba više jedinica

- Kod korištenja klima uređaja s više jedinica, moguće je upravljati s više unutarnjih jedinica u isto vrijeme, ali ako 2 ili više unutarnjih jedinica radi istovremeno, učinkovitost grijanja ili hlađenja bit će manja od učinkovitosti pri korištenju samo jedne unutarnje jedinice. Sukladno tome, kad želite koristiti više od jedne jedinice za hlađenje u isto vrijeme, uporaba bi trebala biti koncentrirana noću ili u drugo vrijeme kad je potreban manji izlazni kapacitet. Isto tako, kad se više jedinica koristi u isto vrijeme za grijanje, preporuča se da se koriste zajedno s drugim pomoćnim uređajima za grijanje, prema potrebi.
- Sezonski i vanjski temperaturni uvjeti, struktura soba i broj prisutnih osoba također mogu rezultirati različitim radnom učinkovitošću. Preporučamo da isprobate različite kombinacije kako biste ustvrdili razinu grijanja i hlađenja koju pružaju vaše jedinice te koristili te jedinice na način koji najbolje odgovara životnom stilu vaše obitelji.
- Ako shvatite da 1 ili više jedinica pruža nisku razinu hlađenja ili grijanja za vrijeme istovremenog djelovanja, preporučamo da prekinete istovremeni rad više jedinica.
- Rad se ne može odvijati u sljedećim različitim načinima rada. Ako je unutarnjoj jedinici zadano da radi u načinu rada koji ne može obaviti, lampica indikatora [] na unutarnjoj jedinici će treperiti (1 sekundu upaljena, 1 sekundu ugašena), a jedinica će prijeći u stanje pripravnosti.
 - Grijanje i hlađenje (ili odvlaživanje)
 - Grijanje i rad ventilatora
- Rad se može odvijati u sljedećim različitim načinima rada.
 - Hlađenje i odvlaživanje
 - Hlađenje i rad ventilatora
 - Odvlaživanje i rad ventilatora

- Način rada (grijanje ili hlađenje (odvlaživanje)) vanjske jedinice bit će određen načinom rada unutarnje jedinice koja je aktivirana prva. Ako unutarnja jedinica bude pokrenuta u načinu rada ventilatora, način rada vanjske jedinice neće biti određen.

Primjerice, ako bi se unutarnja jedinica (A) pokrenula u načinu rada ventilatora, a potom se unutarnja jedinica (B) pokrenula u načinu rada grijanja, unutarnja jedinica (A) privremeno bi počela rad u načinu rada ventilatora, ali kad bi unutarnja jedinica (B) započela s grijanjem, indikator [] unutarnje jedinice (A) počeo bi treptati (1 sekundu uključen, 1 sekundu isključen), a jedinica bi prešla u stanje mirovanja. Unutarnja jedinica (B) nastavila bi raditi u načinu rada grijanja.

13. OTKLANJANJE PROBLEMA



UPOZORENJE



U sljedećim slučajevima, zaustavite odmah klima uređaj i isključite električnu sklopku ili izvucite kabel za napajanje iz utičnice kako biste prekinuli njegovo napajanje. Zatim se obratite prodavaču ili ovlaštenom osoblju.

Dok god se kabel za napajanje jedinice nalazi u utičnici, jedinica se nalazi pod naponom, čak i kada je isključena.

- Iz jedinice dopire miris paljevine ili dima
- Voda curi iz jedinice

Ne radi uopće.

- Je li došlo do nestanka električne energije?
U tom slučaju se jedinica automatski poništava kad se nastavi dovod struje. (Pogledajte **stranicu 10.**)
- Je li električna sklopka ugašena?
⇒ Uključite električnu sklopku.
- Je li osigurač pregorio ili je električna sklopka prekinula strujni krug?
⇒ Zamijenite osigurač ili poništite sklopku.
- Radi li tajmer?
⇒ Kako biste provjerili ili deaktivirali postavku tajmera, pogledajte **stranicu 5.**

Slabo hlađenje ili grijanje.

- Radi li jedinica u uvjetima izvan dopuštenog raspona temperature?
U tom slučaju klima-uređaj može se zaustaviti zbog rada automatske zaštite krugova.
- Je li filter zraka prljav?
⇒ Očistite filter za zrak. (Pogledajte **stranicu 8.**)
- Jesu li usisne rešetke ili izlazni otvor unutrašnje jedinice zatvoreni?
⇒ Uklonite zapreke.
- Je li temperatura sobe ispravno postavljena?
⇒ Kako biste promijenili postavku temperature, pogledajte **stranicu 5.**
- Jesu li prozori i vrata otvoreni?
⇒ Zatvorite prozor ili vrata.
- Je li brzina ventilatora postavljena na tiho?
⇒ Kako biste promijenili brzinu ventilatora, pogledajte **stranicu 5.**
- Nije li postavljena funkcija niske buke vanjske jedinice?
⇒ Kako biste zaustavili funkciju niske buke vanjske jedinice, pogledajte **stranicu 7.**
- <U načinu Hlađenje> Dopire li u prostoriju izravna ili jaka sunčeva svjetlost?
⇒ Zatvorite zastore.
- <U načinu rada hlađenja> Rade li drugi uređaji za grijanje ili računala, te je li previše ljudi u prostoriji?
⇒ Isključite uređaj za grijanje ili računala ili postavite nižu temperaturu. (Pogledajte **stranicu 5.**)

Protok zraka je slab ili prestaje.

- Je li brzina ventilatora postavljena na tiho?
⇒ Kako biste promijenili brzinu ventilatora, pogledajte **stranicu 5.**
- Je li podešena kontrola ventilatora za štednju energije? U tom slučaju se unutarnja jedinica može privremeno zaustaviti tijekom načina Hlađenje.
⇒ Kako biste zaustavili kontrolu ventilatora za štednju energije, pogledajte **stranicu 7.**
- <U načinu rada grijanja> Jeste li tek pokrenuli rad?
U tom slučaju se ventilator privremeno okreće vrlo sporo kako bi se zagrijali unutarnji dijelovi jedinice.
- <U načinu rada grijanja> Je li sobna temperatura viša od postavljene?
U tom se slučaju vanjska jedinica zaustavlja, a ventilator unutarnje jedinice se okreće vrlo sporo.
- <U načinu rada grijanja> Treperi li indikator [] na unutarnjoj jedinici?
U tom slučaju radi automatsko odmrzavanje. Jedinica se zaustavlja na najviše 15 minuta. (Pogledajte **stranicu 10.**)
- <U načinu odvlaživanja> Ventilator unutrašnje jedinice radi niskom brzinom kako bi prilagodilo vlažnost sobe i može prestati s vremenom na vrijeme.
- <U načinu Auto> Tijekom praćenja se ventilator okreće vrlo sporo.

Čuje se buka.

- Radi li jedinica ili odmah nakon zaustavljanja?
U tom slučaju se može čuti zvuk protoka rashladnog sredstva. Ovo se posebno može primijetiti prve 2–3 minute nakon pokretanja.
- Čujete li lagano pištanje tijekom rada?
Taj je zvuk rezultat neznatnog širenja i sakupljanja prednje ploče uslijed promjene temperature.
- <U načinu rada grijanja> Čujete li šištanje?
Ovaj se zvuk čuje tijekom izvođenja postupka automatskoga odmrzavanja jedinice. (Pogledajte **stranicu 10.**)

Iz jedinice se osjeti neugodan miris.

- Može doći do ispuštanja mirisa tkanine, namještaja ili dima od cigarete koji je uređaj apsorbirao. Ovi se mirisi mogu ispuštati tijekom rada.

Izmaglica ili para izlazi iz uređaja.

- <U načinima rada hlađenja ili odvlaživanja> Može doći do ispuštanja lagane izmaglice koju stvara kondenzacija zbog naglog procesa hlađenja.
- <U načinu rada grijanja> Treperi li indikator [] na unutarnjoj jedinici?
U tom slučaju iz vanjske jedinice može izlaziti para zbog rada automatskog odmrzavanja. (Pogledajte **stranicu 10.**)

Vanjska jedinica ispušta vodu.

- <U načinu rada grijanja> Vanjska jedinica može ispuštati vodu koju stvara funkcija automatskog odleđivanja. (Pogledajte **stranicu 10.**)

Jedinica radi drukčije od postavki na daljinskom upravljaču.

- Jesu li se baterije u daljinskom upravljaču potrošile?
⇒ Zamijenite baterije.

Funkcija se kasno aktivira nakon ponovnog pokretanja.

- Je li dovod struje naglo uključen?
U tom slučaju kompresor neće raditi oko 3 minute kako bi se spriječilo izgaranje osigurača.

Ne radi uopće.

- Treperi li indikator [] na unutarnjoj jedinici? (Pogledajte **stranicu 12.**)
Možda je došlo do pogreške senzora curenja rashladnog sredstva i kvara odspajanja/spajanja kablenskog snopa. Posavjetujte se s osobljem ovlaštenog servisa.



Jedinica radi drukčije od postavki na daljinskom upravljaču.

- Treperi li indikator [] na unutarnjoj jedinici? (Pogledajte **stranicu 12.**)
Možda je došlo do curenja rashladnog sredstva. Vršiti se radnja ispuhivanja kako bi se spriječilo nakupljanje rashladnog sredstva. Otvorite prozore kako biste prozračili prostoriju i kontaktirajte osoblje ovlaštenog servisa.

Proizvod se sam pokreće



























- Treperi li indikator [] na unutarnjoj jedinici? (Pogledajte **Stanje svjetlosnog indikatora.**)
Možda je došlo do curenja rashladnog sredstva. Vršiti se radnja ispuhivanja kako bi se spriječilo nakupljanje rashladnog sredstva. Otvorite prozore kako biste prozračili prostoriju i kontaktirajte osoblje ovlaštenog servisa.

Odmah zaustavite rad uređaja i isključite električnu sklopku u sljedećim slučajevima. Potom se obratite ovlašteno osoblje.

- Problem ne prestaje nakon što ste obavili ove provjere ili dijagnostiku.
- Trepere [] i [] na unutarnjoj jedinici, a [] treperi brzo.

■ Stanje lampica indikatora

Uzorak osvjetljenja:  treperi,  bilo koje stanje

Stanje	Uzroci i rješenja	Pogledajte stranicu
TIMER OPERATION ECONOMY   	Funkcija automatskog odleđivanja ⇒ Pričekajte za završi odmrzavanje (maksimalno 15 minuta).	10
TIMER OPERATION ECONOMY    (3 puta)	Indikator filtra ⇒ Očistite filter za zrak i poništite znak filtra.	9
TIMER OPERATION ECONOMY    (Brzo)	Prikaz koda pogreške ⇒ Posavjetujte se s osobljem ovlaštenog servisa.	-
TIMER OPERATION ECONOMY   	Pogreška postavljanja tajmera zbog automatskog ponovnog pokretanja ⇒ Poništite postavke sata i tajmera.	10
TIMER OPERATION ECONOMY   	Probni rad (samo za ovlašteno servisno osoblje) ⇒ Pritisnite  kako biste prekinuli probni rad.	3
TIMER OPERATION ECONOMY    (10 puta) (8 puta) (Brzo)	Sumnja na curenje rashladnog sredstva ⇒ Vršiti se radnja ispuhivanja kako bi se spriječilo nakupljanje rashladnog sredstva. Otvorite prozore kako biste prozračili prostoriju i kontaktirajte osoblje ovlaštenog servisa. * Pritisnite gumb  kako biste zaustavili zvučni signal.	-
TIMER OPERATION ECONOMY    (4 puta) (5 puta) (Brzo)	Pogreška senzora curenja rashladnog sredstva ⇒ Možda je došlo do pogreške senzora. Posavjetujte se s osobljem ovlaštenog servisa. * Rad je moguć, ali posavjetujte se s osobljem ovlaštenog servisa	-
TIMER OPERATION ECONOMY   	Ograničena funkcija	10

■ Ručni automatski rad i indikator filtra –

Klima uređajem možete upravljati s  na unutarnjoj jedinici.

Stanje	Vrijeme zadržavanja pritiska	Način rada ili funkcija
Radi	Više od 3 sekunde	Zaustavi
Zaustavlja se	2 sekunde ili manje	Ponovno pokretanje indikatora filtra
	Više od 3 i manje od 10 sekundi	Automatski *1)
	Više od 10 sekundi (Samo za servisiranje.*2)	Prisilno hlađenje

*1) U višestrukoj vezi način rada slijedi druge jedinice.

*2) Da biste zaustavili prisilno hlađenje, pritisnite ovu tipku ili tipku  na daljinskom upravljaču.