

PRIRUČNIK ZA UPORABU

KLIMA UREĐAJ

Zidni

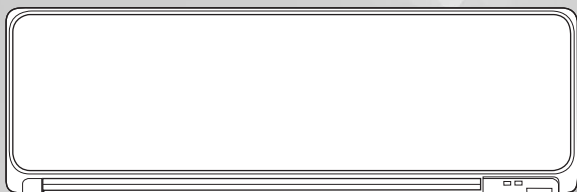

Kazalo

Mjere opreza.....	1
Pregled i funkcije unutrašnje jedinice	3
Pregled i funkcije daljinskog upravljača.....	4
Funkcija vremenskog regulatora	6
Senzor osoba (štednja energije).....	8
Opće informacije o funkciji.....	9
Čišćenje i održavanje	10
Otklanjanje problema.....	12

Prije nego što započnete upotrebljavati ovaj proizvod, pročitajte pažljivo ove upute i sačuvajte ovaj priručnik za buduću uporabu.

Mjere opreza

Kako biste spriječili nastanak ozlijeđe ili oštećivanje imovine, pročitajte pažljivo ovaj odjeljak prije nego što započnete upotrebljavati ovaj uređaj i pridržavajte se sljedećih mjera opreza.

Nepridržavanje uputa može uzrokovati neispravan rad uređaja uslijed kojeg može doći do nastanka ozlijeđe ili oštećenja čija se težina određuje sljedećim oznakama:

UPOZORENJE

Ova oznaka ukazuje na mogućnost nastanka smrtnoga slučaja ili ozbiljne ozlijeđe.





 Ova se oznaka odnosi na radnju koja je ZABRANJENA.

OPREZ



Ova oznaka ukazuje na mogućnost nastanka ozlijeđe ili oštećenja imovine.

 Ova se oznaka odnosi na radnju koja je OBAVEZNA.

- Pojašnjenje simbola prikazanih na unutarnjoj ili vanjskoj jedinici.

	UPOZORENJE	Ovaj simbol pokazuje da ovaj uređaj koristi zapaljivo rashladno sredstvo. Ako rashladno sredstvo iscuri i izloži se vanjskom izvoru zapaljenja, postoji opasnost od požara.
	OPREZ	Ovaj simbol pokazuje da treba pažljivo pročitati priručnik za uporabu.
	OPREZ	Ovaj simbol pokazuje da servisno osoblje treba servisirati ovaj uređaj uz pomoć instalacijskog priručnika.
	OPREZ	Ovaj simbol pokazuje da su dostupne informacije kao što je priručnik za uporabu ili instalacijski priručnik.

UPOZORENJE

-  Ovaj uređaj ne sadržava dijelove koje mogu servisirati korisnici. Obratite se uvijek ovlašteno osoblje za izvođenje postupaka popravljivanja, postavljanja i premještanja ovoga proizvoda. Nepravilno postavljanje ili rukovanje uzrokuje pojavu curenja, strujnoga udara ili požara.
- Ako dođe do neispravnoga rada uređaja - poput mirisa paljevine, zaustavite odmah klima uređaj i isključite električnu sklopku ili izvucite kabel za napajanje iz utičnice kako biste prekinuli njegovo napajanje. Zatim se obratite ovlaštenom osoblju.
- Pripazite da ne oštetite kabel za napajanje. Ako se kabel za napajanje ošteti, isključivo ovlaštena osoba može ga zamijeniti.
- Ako dođe do curenja rashladnoga sredstva, pripazite da rashladno sredstvo bude dalje od plamena ili zapaljivih proizvoda i obratite se ovlaštenome osoblju.
- Tijekom grmljavinskoga nevremena ili prvih znakova pojave grmljavine isključite klima uređaj daljinskim upravljačem i ne dodirujte izvor napajanja uređaja.
- Uređaj treba čuvati u prostoriji u kojoj nema izvora plamena koji neprestano rade (primjerice otvoreni plamen, uređaj koji radi na plin ili električna grijalica).
- Uređaj treba čuvati u dobro prozračenom području.
- Imajte na umu kako rashladno sredstvo ne mora imati miris.
- Uređaj treba čuvati tako da se spriječi mogućnost mehaničkog oštećenja.
-  Odlaganje proizvoda treba obaviti na odgovarajući način i sukladno nacionalnim i regionalnim propisima.
- Prilikom transporta ili premještanja unutarnje jedinice potrebno je pokriti cijevi zidnim nosačem s kukom radi zaštite. Ne premještajte uređaj držeći ga za cijevi unutarnje jedinice. (Opterećenje cijevnih spojeva može uzrokovati curenje zapaljivog plina tijekom rada).
- Ovaj uređaj ne smiju upotrebljavati osobe (uključujući djecu) sa smanjenim fizičkim, osjetilnim ili mentalnim sposobnostima ili osobe koje nemaju iskustva i znanja, osim ako ga ne upotrebljavaju pod izravnim nadzorom i uz upute osobe odgovorne za njihovu sigurnost. Djecu je potrebno držati pod nadzorom kako se ne bi igrali s uređajem.
-  Ne pokrećite i ne zaustavljajte ovaj uređaj umetanjem ili izvlačenjem kabela za napajanje ili uključivanjem i isključivanjem električne sklopke.
- Ne upotrebljavajte zapaljive plinove u blizini ovoga uređaja.
- Ne izlažite se izravnom strujanju zraka u trajanju od nekoliko sati.
- Ne stavljajte prste ili predmete u izlazni otvor, otvorenu ploču ili usisne rešetke.
- Ne upravljajte uređajem mokrim rukama.
- Nemojte instalirati jedinicu na mjesta koja sadrže mineralno ulje, poput tvornica ili mjesta s velikom količinom prolijevanog ulja ili pare, poput kuhinje.
- Nemojte pokušavati ubrzati proces odmrzavanja niti čistiti uređaj na način koji se razlikuje od onog kojeg preporučuje proizvođač.
- Ne probijati i ne spaljivati.

⚠ OPREZ

- ❗ Izvedite povremeno provjetravanje prilikom uporabe.
- Upotrebjavajte uvijek ovaj uređaj s postavljenim filterima za zrak.
- Pripazite da sva elektronička oprema bude udaljena najmanje 1 m od unutrašnje i vanjske jedinice.
- Odsvojite uređaj sa svih izvora napajanja ako ga nećete upotrebljavati duže vremensko razdoblje.
- Nakon dugoga razdoblja uporabe obavite pregled nosača unutrašnje jedinice kako biste spriječili njegovo padanje.
- Smjer strujanja zraka i temperatura prostorije moraju se uzeti u obzir kada se ovaj uređaj upotrebljava u prostoriji u kojoj se nalaze novorođenčad, djeca, starije ili bolesne osobe.
- ❌ Ne usmjeravajte strujanje zraka prema kaminima ili uređajima za grijanje.
- Ne začeplyujte i ne prekrivajte usisne rešetke i izlazni otvor.
- Ne pritiščite lamele radijatora.
- Ne penjite se, ne postavljajte i ne vješajte predmete na ovaj uređaj.
- ❌ Ne stavljajte nikakve druge električne uređaje ili kućne stvari ispod ovoga uređaja.
- Curenje kondenzirane vode iz uređaja može smočiti uređaje ili kućne stvari uslijed čega će se oštetiti i više ih nećete moći upotrebljavati.
- Ne izlažite uređaj izravno vodi.
- Ne upotrebljavajte ovaj uređaj za čuvanje hrane, biljaka, životinja, precizne opreme, umjetničkih dijela ili drugih predmeta. To može uzrokovati smanjenje njihove kvalitete.
- Ne izlažite životinje ili biljke izravnom strujanju zraka.
- Ne pijte vodu koja izlazi iz klima uređaja.
- Ne povlačite kabel za napajanje kako biste iskopčali utikač.
- Ne dodirujte aluminijske lamele ugrađenoga izmjenjivača topline kako se ne biste ozlijedili prilikom izvođenja postupka održavanja jedinice.
- Ne stojte na nestabilnim ljestvama dok koristite ili čistite proizvod. Mogu se prevrnuti pa se možete ozlijediti.

Ovaj proizvod sadrži fluorinirane stakleničke plinove.

Dodatna oprema unutrašnje jedinice

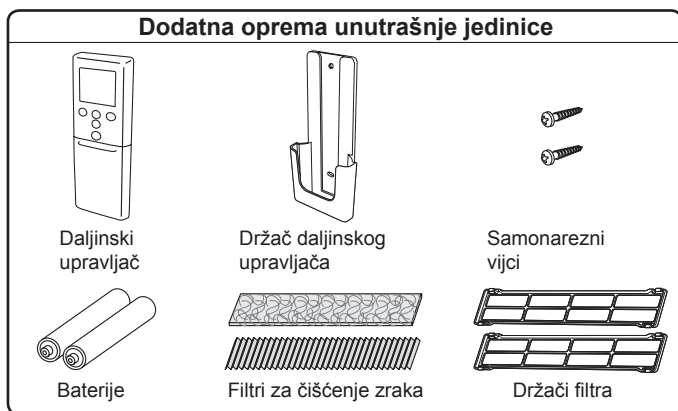

Postavljanje držača daljinskog upravljača

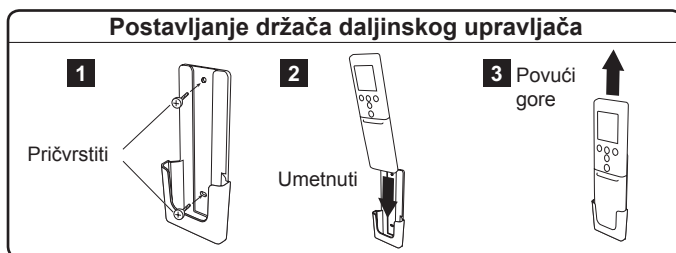

⚠ UPOZORENJE

- ❗ Pripazite da novorođenčad i djeca ne progutaju slučajno baterije.

⚠ OPREZ

- ❌ Ne pokušavajte napuniti suhe baterije.
- Ne upotrebljavajte suhe baterije koje su napunjene.

Umetanje baterija (R03/LR03/AAA × 2) i priprema daljinskog upravljača

5 Pritisnite tipku „CLOCK ADJUST“ (podešavanje sata) da biste započeli postavljanje.
6 Postavite dan u tjednu pritiskom tipke „SELECT“ (odabir) (od ponedjeljka do nedjelje). *Pritiskom tipki „TEMP.“ (∧ / ∨) indikator vremena može se mijenjati s 24-satnog u 12-satni prikaz vremena. i
7 Za nastavak pritisnite tipku „NEXT“ (sljedeće).
8 Postavite vrijeme pritiskom tipke „SELECT“ (odabir). Pritiskom na △ ili ▽ vrijednost se mijenja u minutama. Pritiskom na △ ili ▽ vrijednost se mijenja uza po 10 minuta.
9 Za završetak pritisnite tipku „SEND“ (pošalji) u blizini unutarnje jedinice. Postavke se možda neće pravilno poslati s veće udaljenosti.

NAPOMENE:

- Koristite samo navedenu vrstu baterija.
- Ne miješajte različite vrste baterija i ne koristite nove i rabljene baterije istovremeno.
- Kod normalne uporabe baterije mogu trajati oko godinu dana.
- Ako se domet daljinskog upravljača primjetno smanji, zamijenite baterije i pritisnite tipku „RESET“ (poništanje), kao što je prikazano na stranica 5.

Pregled i funkcije unutrašnje jedinice

1 Usisne rešetke

Provjerite jesu li usisne rešetke u potpunosti spuštene prije pokretanja uređaja. Ako usisne rešetke nisu u potpunosti spuštene, proizvod možda neće ispravno raditi ili će se njegov radni učinak smanjiti.

2 Gumb „MANUAL AUTO“ (Ručnog Automatskog)

Okoristite kada izgubite daljinski upravljač ili u slučaju kvara.

Stanje	Radnja	Način rada ili funkcija
Radi	Držite pritisnutu više od 3 sekunde.	Zaustavi
Zaustavlja se	Držite pritisnutu više od 3 i manje od 10 sekundi.	Auto
	Držite pritisnutu više od 10 sekundi. (Samo za održavanje.*)	Prisilno hlađenje
Nakon čišćenja	Držite pritisnutu manje od 3 sekunde.	Ponovno pokretanje indikatora filtra

*. Da biste zaustavili prisilno hlađenje, pritisnite ovu tipku ili tipku Start/Stop na daljinskom upravljaču.

3 Prednja ploča

4 Senzor osoba

» Pogledajte stranica 8

Koristi se za funkciju uštede energije. Kontrolira postavku temperature detektiranjem osoba u prostoriji.

5 Otvor okomitog strujanja zraka

Svaki put kad pritisnete tipku „SET“ (postavljanje) na daljinskom upravljaču, kut otvora okomitog strujanja zraka pomiče se na sljedeći način:

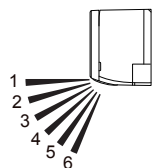

Načini rada hlađenje ili odvlaživanje	Način grijanja
1* ↔ 2 ↔ 3 ↔ 4 ↔ 5 ↔ 6*	

*: Zadane postavke svakog načina rada.

- Ne podešavajte ručno.
- Na početku automatskog načina rada ili grijanja, mogu neko vrijeme ostati u položaju broj 1 radi prilagođavanja.
- Ako postavite kut u položaje 4-6 na više od 30 minuta u načinima rada hlađenja ili odvlaživanja, otvor za strujanje zraka automatski će se vratiti u položaj broj 3.
- Zadržavanje položaja 4-6 tijekom načina rada hlađenja ili odvlaživanja može uzrokovati stvaranje kondenzacije, a kapanje vode može oštetiti vašu imovinu.

6 Crijevo za odvod

7 Prijamnik signala daljinskog upravljača

⚠ OPREZ

- Kako biste osigurali pravilan prijenos signala između daljinskog upravljača i unutrašnje jedinice, prijamnik signala:
 - Ne izlažite izravnoj sunčevoj svjetlosti ili drugom snažnom svjetlu
 - Ne postavljajte blizu ravnoga zaslona televizora
- Ne postavljajte u prostorijama s fluorescentnim osvjetljenjem, koje se stalno mijenja, jer se signal možda neće pravilno prenositi. U tom se slučaju obratite trgovini gdje ste kupili proizvod.

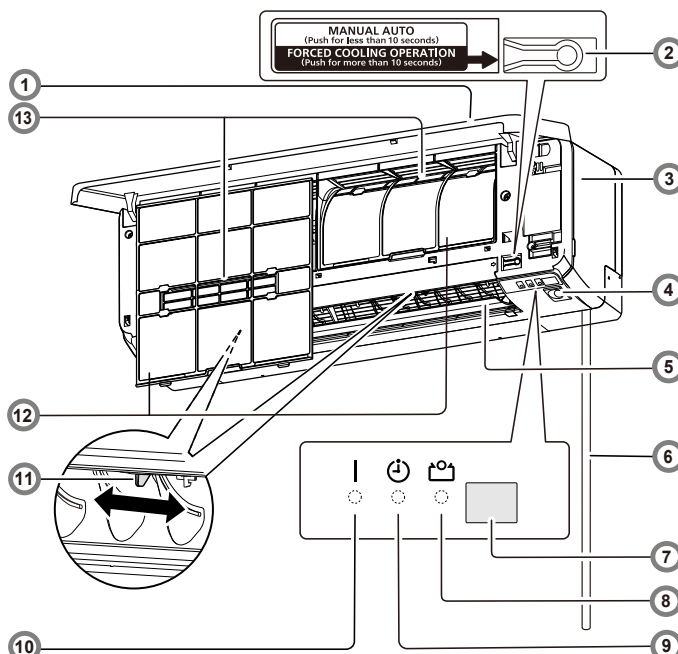

8 Indikator Ekonomičnog (zeleni)

Svijetli kod ekonomičnog rada i funkcije i 10 °C Heat.

9 Indikator Vremenskog regulatora (narančasti)

Svijetli kod funkcije vremenskog regulatora i sporo treperi po otkrivanju greške postavke vremenskog regulatora. Za detaljnije pogledajte "Funkcija automatskog ponovnog pokretanja" na stranici 9.

10 Indikator Rada (zeleni)

Svijetli u normalnom načinu rada i sporo treperi kod funkcije automatskog odmrzavanja.

11 Otvor vodoravnog strujanja zraka

⚠ OPREZ

- Prije nego što započnete namještanje smjera vodoravnog strujanja zraka, provjerite je li otvor okomitog strujanja zraka u potpunosti zatvoren.

Ručno podesite dvije ručke.

12 Filtar zraka

» Pogledajte stranica 10

13 Filtri za čišćenje zraka

» Pogledajte stranica 11

Čiste ili dezodoriraju zrak i omogućuju dotok svježeg zraka.

Pregled i funkcije daljinskog upravljača

⚠ OPREZ

- Kako biste spriječili neispravan rad ili oštećivanje daljinskoga upravljača:
 - Postavite daljinski upravljač na mjesto gdje neće biti izložen izložen izravnoj sunčevoj svjetlosti ili pretjeranoj toplini.
 - Izvadite baterije iz uređaja ako ga nećete koristiti duže vremensko razdoblje.
 - Potrošene baterije moraju se odmah izvaditi i zbrinuti sukladno lokalnim zakonima i propisima koji se primjenjuju u vašoj državi.
- Ako tekućina iz baterije dođe u doticaj s vašom kožom, očima ili ustima, odmah ih isperite temeljito čistom vodom i obratite se liječniku.
- Prepreke kao zator ili zid koje se nalaze između daljinskoga upravljača i unutrašnje jedinice mogu utjecati na pravilan prijenos signala.
- Ne tresite jako daljinski upravljač.
- Ne proljevajte vodu na daljinski upravljač.

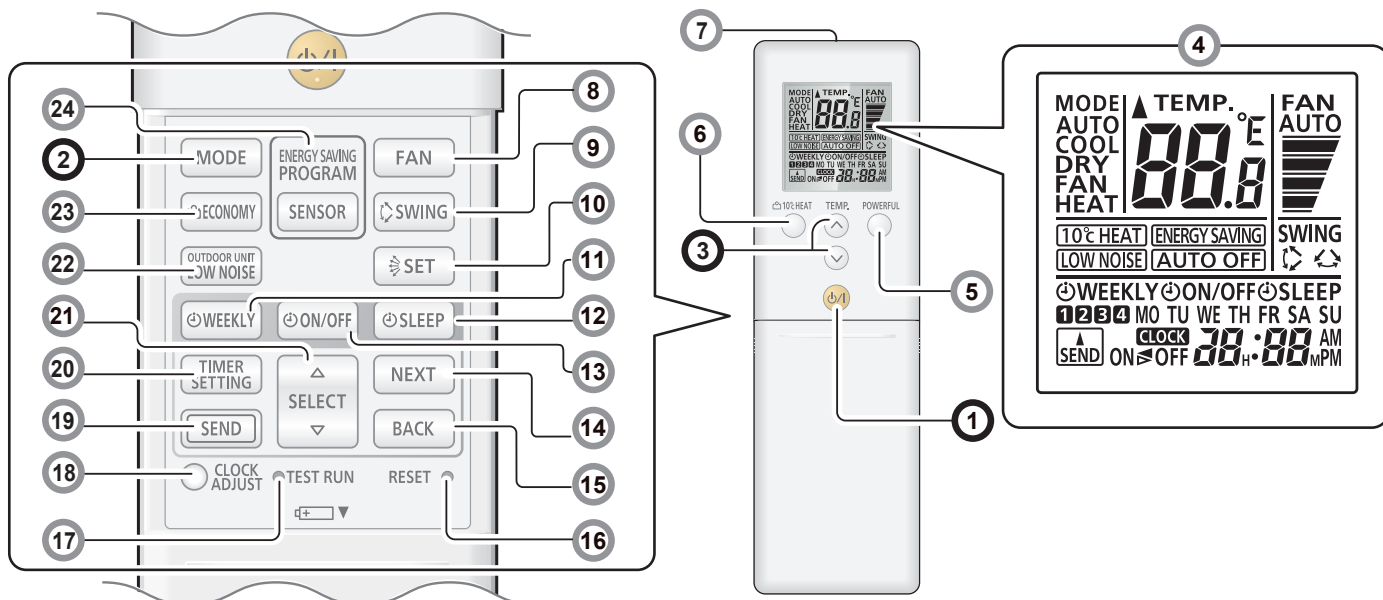

Možete brzo pokrenuti funkciju kroz sljedeća 3 koraka:

1 Tipka Start/Stop

2 Tipka „MODE“ (način rada) *

Izmjenjuje načine rada po sljedećem redoslijedu.



Napomene za način grijanja:

- Na početku ove funkcije, unutrašnja jedinica radi pri vrlo niskoj brzini ventilatora otprilike 3–5 minuta radi pripreme te se potom prebacuje na odabranu brzinu ventilatora.
- Funkcija automatskog odmrzavanja premošćuje funkciju grijanja kada je to potrebno.

Napomene za način hlađenja:

Ventilator unutrašnje jedinice može s vremena na vrijeme stati radi obavljanja provjere ventilatora unutrašnje jedinice zbog štednje energije koja smanjuje utrošak energije kroz zaustavljanje rotacije ventilatora unutrašnje jedinice kad je vanjska jedinica zaustavljena.

3 Tipke „TEMP. (temperatura)“ *

Postavlja željenu temperaturu.

Temperatura se može podešavati u razmacima od 0,5 °C.

U načinima rada hlađenja ili odvlaživanja temperaturu treba postaviti na vrijednost nižu od trenutne temperature u prostoriji. U načinu rada grijanja temperaturu treba postaviti na vrijednost višu od trenutne temperature u prostoriji.

U protivnome se odabrani način rada možda neće pokrenuti.

Raspon postavki temperature	
Auto/Hlađenje/Isušivanje	18.0–30.0 °C
Grijanje	16.0–30.0 °C

NAPOMENE: Kontrola temperature nije dostupna u načinu rada Ventilator.

4 Zaslone daljinskog upravljača

U ovom su dijelu prikazani i opisani svi mogući indikatori. Zaslone je povezan s tipkom određene funkcije tako da se kod korištenja funkcije prikazuju samo oni indikatori koji su potrebni za određene postavke.

5 Tipka „POWERFUL“ (snažno)

Aktivira snažni način rada.

Jedinica će raditi maksimalnom snagom i sa snažnim strujanjem zraka kako bi se brzo ohladila ili ugrijala prostorija.

Kada se aktivira, unutrašnja će jedinica ispustiti 2 kratka zvučna signala.

Za isključivanje ponovno pritisnite tipku „POWERFUL“ (snažno). Unutrašnja će jedinica ispustiti 1 kratki zvučni signal.

Funkcija snažnog rada automatski se ugasi u sljedećim situacijama:

- Prilagođena sobna temperatura dosegla je temperaturu zadanu u načinu rada hlađenja, odvlaživanja ili grijanja.
- Prošlo je 20 minuta nakon što je postavljena funkcija snažnog rada. Čak i u situacijama navedenim gore, funkcija snažnog rada možda se neće automatski isključiti, osim ako je radila određeno vrijeme.

NAPOMENE:

- Smjer strujanja zraka i brzina ventilatora automatski se kontroliraju.
- Ova se funkcija ne može koristiti u isto vrijeme kad i funkcija ekonomičnog rada.
- Funkcija snažnog rada ima prioritet nad funkcijama niske buke vanjske jedinice i štednje energije. Obje funkcije, ako su postavljene, pokrenut će se nakon što se funkcija snažnog rada isključi.

6 Tipka „10 °C HEAT“ (10 °C grijanje)

Pokreće funkciju 10 °C Grijanje koja održava sobnu temperaturu od 10 °C da bi se spriječilo prekomjerno padanje sobne temperature.

Kad pritisnete tipku za pokretanje funkcije 10 °C Grijanje, unutrašnja jedinica ispusti 2 kratka zvučna signala i upali se (zeleni) indikator ekonomičnog rada.

Za isključivanje ponovno pritisnite tipku Start/Stop. Indikator ekonomičnog rada se isključuje.

NAPOMENE:

- U načinu rada 10 °C Grijanje, moguće je podešavati samo smjer okomitog strujanja zraka korištenjem tipke „SET“ (postavljanje).
- Način rada grijanja neće biti pokrenut ako je sobna temperatura dovoljno visoka.

(nastavak)

Pregled i funkcije daljinskog upravljača (nastavak)

7 Odašiljač signala

- Usmjerite prijamnik signala unutrašnje jedinice u pravom smjeru.
- Indikator odašiljanja signala ▲ na zaslonu daljinskog upravljača pokazuje odašiljanje signala daljinskog upravljača.
 - Radni domet je otprilike 7 m.
 - Kod ispravnog odašiljanja signala čuti ćete zvučni signal. Ukoliko ne čujete zvučni signal, ponovno pritisnite tipku na daljinskom upravljaču.

8 Tipka „FAN“ (ventilator) * |

Upravlja snagom ventilatora.



- Kad je odabrana funkcija „AUTO“, brzina ventilatora automatski se postavlja prema načinu upravljanja.

9 Tipka „SWING“ (zakretanje) * |

- Pokreće ili zaustavlja automatsko mahanje otvora okomitog strujanja zraka.
- Svaki put kad pritisnete tipku, otvor okomitog strujanja zraka pomiče se na sljedeći način:

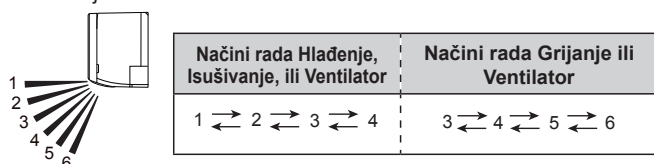

NAPOMENE:

- Funkcija Zakretanje može se privremeno zaustaviti kad se ventilator okreće pri vrlo niskoj brzini ili kad se zaustavlja.
- U načinu rada Ventilator, bilo koji smjer mahanja, 1 ↔ 4 ili 3 ↔ 6, radi u skladu sa smjerom okomitog strujanja zraka ranije postavljenog pri pokretanju funkcije Zakretanje.

10 Tipka „SET“ (postavljanje) >>> Pogledajte stranica 3 |

Postavlja smjer okomitog strujanja zraka.

11 Tipka vremenskog regulatora „WEEKLY“ (tjedno) >>> Pogledajte stranica 7

Aktivira tjedni vremenski regulator s maksimalno 4 programa uključivanja ili isključivanja na dan, za svaki dan u tjednu.

12 Tipka vremenskog regulatora „SLEEP“ (spavanje) >>> Pogledajte stranica 6

Aktivira vremenski regulator za spavanje koji vam omogućuje da zaspate u udobnosti postupne kontrole temperature.

13 Tipka vremenskog regulatora „ON/OFF“ (ukl. → iskl.) >>> Pogledajte stranica 6

Aktivira vremenski regulator za uključivanje/isključivanje.

14 Tipka „NEXT“ (sljedeće)

Koristi se za podešavanje postavki vremenskog regulatora.

15 Tipka „BACK“ (natrag)

Koristi se za podešavanje postavki vremenskog regulatora.

16 Tipka „RESET“ (ponišavanje)

Kada pritisnete tipku „RESET“ (ponišavanje), nježno ju pritisnete u pravom smjeru vrhom kemijske ili nekim drugim malenim predmetom, kao što je prikazano na ovoj slici.



17 Tipka "TEST RUN" (probni rad) * |

- Koristi se samo za početno testiranje jedinice. Ne pritisćite ovaj gumb tijekom normalnog rada jer će uzrokovati nepravilni rad.
- Tijekom testnog rada istovremeno će bljeskati indikatori rada i vremenskog regulatora.
 - Kako biste prekinuli testni rad koji ste slučajno pokrenuli, trebate isključiti klima uređaj pritiskom gumba Start/Stop.

18 Tipka „CLOCK ADJUST“ (podešavanje sata) >>> Pogledajte stranica 2

Koristi se za podešavanje sata.

19 Tipka „SEND“ (pošalji) *

Koristi se za slanje sata ili postavljanje vremenskog regulatora.

20 Tipka „TIMER SETTING“ (postavke tajmera) >>> Pogledajte stranica 6

Koristi se za ulazak u način za postavljanje postavki vremenskog regulatora.

21 Tipka „SELECT“ (odabir)

Koristi se za podešavanje sata ili vremenskog regulatora.

22 Tipka „OUTDOOR UNIT LOW NOISE“ (niska buka vanjske jedinice)

Pokreće ili zaustavlja funkciju tihog rada vanjske jedinice koja smanjuje buku koja stvara vanjska jedinica smanjivanjem broja okretaja kompresora i brzine ventilatora. Jednom kad se funkcija postavi, njena postavka ostaje ista sve dok ponovno ne stisnete ovu tipku da biste zaustavili funkciju, čak i ako unutrašnja jedinica prestane raditi.

Indikator tihog rada vanjske jedinice na daljinskom upravljaču prikazuje da je jedinica u načinu rada za smanjivanje buke vanjske jedinice.

NAPOMENE:

- Ova se funkcija ne može koristiti u isto vrijeme kad i funkcije ventilator, hlađenje i snažan rad.

23 Tipka „ECONOMY“ (ekonomično) |

Pokreće i zaustavlja funkciju ekonomičnog rada koja štedi više električne energije od ostalih načina rada promjenom postavljene temperature na umjereniju vrijednost.

Kad tipku „ECONOMY“ (ekonomično), uključit će se indikator ekonomičnog rada na unutarnjoj jedinici.

- U načinima rada hlađenja ili odvlaživanja, sobna temperatura bit će postavljena par stupnjeva više od postavljene temperature.
- U načinu rada grijanja, sobna temperatura bit će postavljena par stupnjeva niže od postavljene temperature.

NAPOMENE:

- U načinima rada hlađenja, grijanja ili odvlaživanja, maksimalan učinak ove funkcije je otprilike 70 % normalne funkcije klimatizacije.
- Ova se funkcija ne može koristiti za vrijeme promatranja temperature u automatskom načinu rada.

24 Tipka „SENSOR“ (program za štednju energije) >>> Pogledajte stranica 8

Aktivira ili deaktivira funkciju uza štednju energije.

* Funkcija štednje energije uključena je u trenutku prodaje.

*: Postavljanje treba vršiti dok je prikazan zaslon za postavljanje pojedine funkcije.

|: Tipku je moguće kontrolirati samo dok je klima uređaj uključen.

Pregled i funkcije daljinskog upravljača (nastavak)

■ Kontrola ventilatora za štednju energije

Kad se tijekom hlađenja dosegne postavljena temperatura, ventilator se uključuje i isključuje, čime se štedi energija.

Kontrola ventilatora za funkciju štednje energije uključena je u trenutku prodaje.

Kako biste koristili ovu funkciju, slijedite ove korake:

1. Uključite unutarnju jedinicu pritiskom na tipku Start/Stop.
2. Pritisnite tipku „FAN“ (ventilator) 5 sekundi dok se ne prikaže trenutni status kontrole ventilatora „FC“.
3. Pritisnite gumb "TEMP. (↗)" (temperatura) kako biste se prebacivali između "ON" (isključenog) i "OFF" (uključenog).
4. Pritisnite tipku Start/Stop kako biste poslali postavku na unutarnju jedinicu. Kad je status poslan, zaslon će se automatski vratiti na početni.

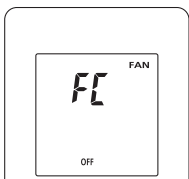

Ako ne pritisnete tipku unutar 30 sekundi nakon što se prikaže status „FC“, sustav automatski pokazuje sat na zaslonu. U tom slučaju, počnite iznova od 1. koraka.

■ Postavljanje prilagođenog načina rada daljinskog upravljača

Kad su dva ili više klima uređaja postavljena u sobi i daljinski upravljač ne upravlja uređajem koji želite postaviti, promijenite kod daljinskog upravljača da biste odabrali klima uređaj koji želite podesiti (4 mogućnosti).

Kad su dva ili više uređaja postavljena u sobi, molimo kontaktirajte vašeg prodavača da biste postavili pojedinačne kodove klima uređaja.

Napravite sljedeće korake da biste odabrali kod daljinskog upravljača.

(Pripazite na to da klima uređaj ne može primiti signal ako mu nije namješten odgovarajući kod.)

1. Držite tipku Start/Stop pritisnutu dok samo sat ne bude prikazan na zaslonu daljinskog upravljača.
2. Držite tipku "MODE" (način rada) pritisnutu barem 5 sekundi da biste prikazali trenutni kod (u početku podešen na A).
3. Pritisnite tipke "TEMP. (↗)" (temperatura) da biste odabrali kod između A↔B↔C↔D. Kod na zaslonu mora odgovarati kodu na klima uređaju.
4. Ponovno pritisnite tipku "MODE" (način rada) da biste se vratili na prikaz sata. Kod će se promijeniti.

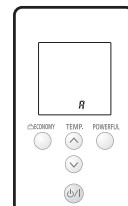

- Ako ne pritisnete tipku unutar 30 sekundi nakon što se kod prikaže, sustav automatski pokazuje sat na zaslonu. U tom slučaju, počnite iznova od 1. koraka.
- Kod klima uređaja je prije dostave podešen na A. Obratite se svom prodavaču radi promjene koda.
- Ovisno o daljinskom upravljaču prilagođeni kod može se vratiti na kod A kod zamjene baterija u daljinskom upravljaču. U tom slučaju, ako koristite neki drugi kod, osim A, ponovno postavite kod nakon zamjene baterija. Ako ne znate postavku koda klima uređaja, isprobajte svaki od kodova (A→B→C→D) dok ne nađete kod koji upravlja klima uređajem.

Funkcija vremenskog regulatora

Napomena za postavke vremenskog regulatora:

Svaki prekid dotoka električne energije, poput nestanka struje ili isključivanje električne sklopke uzrokuje grešku u postavkama unutrašnjeg sata. U tom slučaju, indikator Vremenskog regulatora na unutrašnjoj jedinici treperi a vi trebate iznova podesiti postavke.

Vremenski regulator Ukl. ili Iskl.

Vremenski regulator Ukl. ili Iskl. možete postaviti praćenjem sljedećih koraka.

1. Pritisnite tipku „TIMER SETTING“ (postavke tajmera) da biste započeli postavljanje. Treptat će indikator „WEEKLY“ (tjedno) na daljinskom upravljaču.
2. Pritisnite tipku „SELECT“ (odabir) kako biste postavili način rada. Način rada mijenja se na sljedeći način:

WEEKLY → ON/OFF (Ukl.) → ON/OFF (Iskl.) → ON/OFF (Ukl.↔Iskl.) → SLEEP (Iskl.)
3. Pritisnite tipku „NEXT“ (sljedeće). Nastavite postavljati pojedini način rada.

* Kako biste poništili postavljanje vremenskog regulatora tijekom postupka postavljanja, ponovno pritisnite tipku „TIMER SETTING“ (postavke tajmera).
4. Postavite vrijeme pritiskom na tipku „SELECT“ (odabir) dok treperi indikator „CLOCK“ (sat). Svaki put kad pritisnete tipku, vrijednost se primijeniti za +5/-5 minuta. Pritiskom i držanjem vrijednost se mijenja uza +10/-10 minuta.
5. Pritisnite tipku „SEND“ (pošalji).

Da biste ponovno postavili vrijeme, ponovite korake od 1 do 5.

Kako biste poništili vremenski regulator za uključivanje/isključivanje, pritisnite tipku „ON/OFF“ (ukl./iskl.) dok je prikazan indikator „ON/OFF“ (ukl./iskl.). (Indikator će nestati)

Programirani regulator (kombinirana uporaba regulatora Ukl. i Iskl.)

Možete postaviti integrirani vremenski regulator Ukl. → Iskl. ili Iskl. → Ukl. Ona postavka regulatora čije je postavljeno početno vrijeme bliže trenutnom vremenu radit će prva a redosljed funkcija vremenskog regulatora prikazan je na sljedeći način:

Vremenski regulator	Indikator na zaslonu daljinskog upravljača
Vremenski regulator Ukl. → Iskl.	ON▷OFF
Vremenski regulator Iskl. → Ukl.	ON◁OFF

Kako biste postavili program vremenskog regulatora, ponovite korake od 1 do 5 za vremenski regulator za uključivanje/isključivanje. (Odaberite Ukl. ↔ Iskl. u koraku 2)

NAPOMENE:

- Ako promijenite postavljenu vrijednost vremenskog regulatora nakon što postavite regulator programa, odbrojanje regulatora ponovno će se pokrenuti u tom trenutku.
- Postavke vremena za svaku kombinaciju trebale bi biti u rasponu od 24 sata.

Vremenski regulator Spavanje

Kako biste postavili vremenski regulator spavanja, ponovite korake od 1 do 3 za vremenski regulator za uključivanje/isključivanje.

4. Postavite vrijeme pritiskom na tipku „SELECT“ (odabir) dok treperi indikator „CLOCK“ (sat). Svaki put kada pritisnete tipku, vrijeme se promijeni na sljedeći način:

0H (30 min.) ↔ 1H (00M) ↔ 2H (00M) ↔ 3H (00M) ↔ 5H (00M) ↔ 7H (00M) ↔ 9H (00M) sata/i
5. Pritisnite tipku „SEND“ (pošalji).

Kako biste poništili vremenski regulator spavanja, pritisnite tipku „SLEEP“ (spavanje) dok je prikazan indikator „SLEEP“ (spavanje). (Indikator će nestati)

Kako bi vam omogućio spavanje u udobnom okruženju i spriječio prekomjerno grijanje ili hlađenje u snu, regulator Sleep kontrolira automatsko postavljanje temperature u skladu s postavljenim vremenom na sljedeći način. Klima uređaj se u potpunosti gasi nakon što prođe zadano vrijeme.

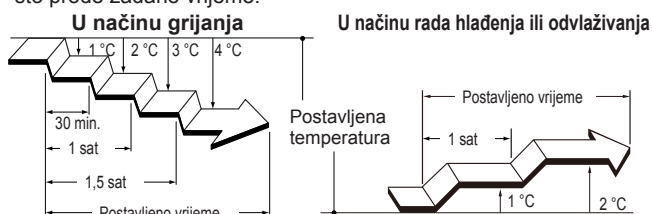

(nastavak)

Funkcija vremenskog regulatora (nastavak)

Vremenski regulator tjedno

Vremenski regulatori Ukl. i Iskl. mogu se kombinirati, i to do 4 rezervacije (program 1~4) na dan i 28 rezervacija na tjedan.

Prije postavljanja programa postavite tjedan i vrijeme na klima uređaju. Ako tjedan i vrijeme nisu postavljeni, tjedni vremenski regulator neće pravilno raditi u postavljeno vrijeme. Pogledajte „priprema daljinskog upravljača“ (stranica 2).

Primjer vremenskog regulatora Tjedno 1

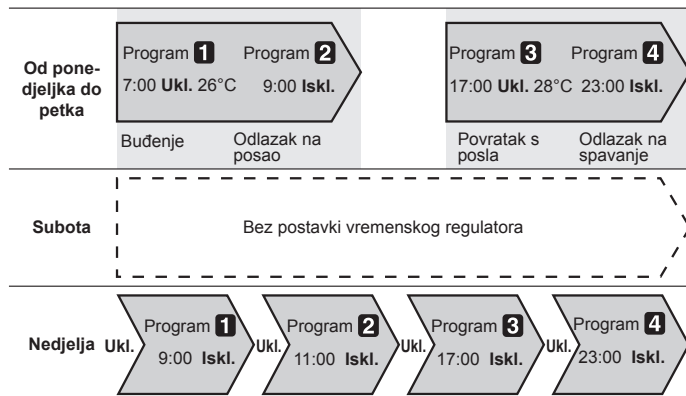

Primjer vremenskog regulatora Tjedno 2

Možete specificirati željenu temperaturu prilikom postavljanja postavke Ukl. u okviru vremenskog regulatora Tjedno.

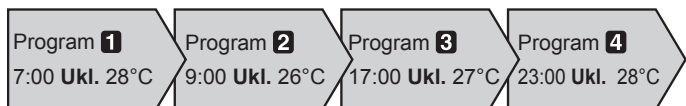

* Možete postaviti temperaturu za načine rada automatski, hlađenje ili odvlaživanje u rasponu od 18-30°C, a za grijanje je raspon 10 ili 16-30°C. Čak i ako postavite 10, 16 ili 17°C, ako koristite proizvod s automatskim radom, hlađenjem ili odvlaživanjem, proizvod će raditi s postavkom 18°C.

NAPOMENE:

- Načini rada, osim postavljanja temperature, bit će iste kao i u vrijeme posljednjeg zaustavljanja pa se funkcije hlađenje → grijanje → hlađenje → grijanje ne mogu automatski postaviti.
- Iako ste postavili vremenski regulatore Ukl. i Iskl. u isto vrijeme, klima uređaj pokrenut će vremenski regulator Ukl. Ako su dva vremenska regulatora Ukl. postavljena u isto vrijeme, klima uređaj će pokrenuti programe na temelju broja programa.
- U slučaju prekida napajanja, npr. zbog nestanka električne energije tijekom postavljanja tjednog vremenskog regulatora ili isključivanja osigurača, unutarnji vremenski regulator klima uređaja bit će netočan. (Pogledajte stranicu 9 „Funkcija automatskog ponovnog pokretanja“). U tom će vas slučaju lampica glavnog vremenskog regulatora obavijestiti treptanjem pa uskladite datum i vrijeme. (Pogledajte stranica 2 „priprema daljinskog upravljača“.)
- Vremenski regulator Tjedno ne možete koristiti zajedno s drugim vremenskim regulatorima. Ako želite koristiti proizvod s vremenskim regulatorom Tjedno nakon što je isteklo vrijeme rada vremenskog regulatora Ukl./Iskl., Program ili Spavanje, morate ponovno postaviti vremenski regulator Tjedno.

Kako biste postavili vremenski regulator Tjedno, ponovite korake 1~3 na stranica 6 za vremenski regulator Ukl./Iskl.

- 4 Odaberite program i dan putem tipke za „SELECT“ (odabir).

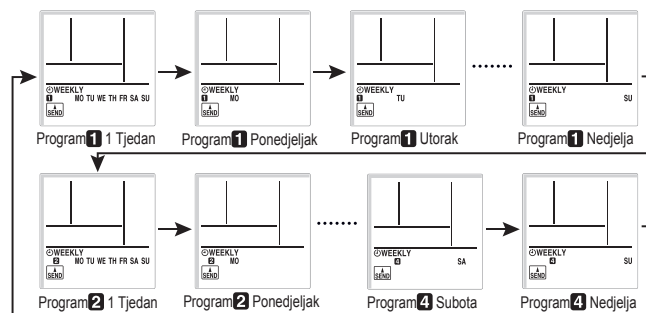

Pritisnite tipku „NEXT“ (sljedeće) kada trepere broj programa i dan koji želite postaviti.

- 5 Gumbom za „SELECT“ (odabir) odaberite način rada (vremenski regulator za uključivanje, isključivanje ili bez vremenskog regulatora).

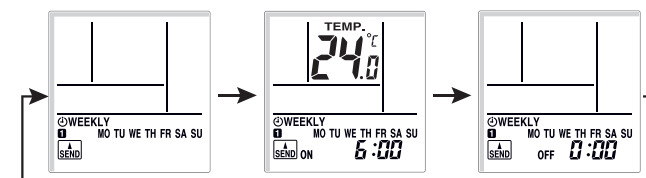

Za rad bez vremenskog regulatora

1. Pritisnite tipku „NEXT“ (sljedeće) kako biste se vratili na korak 4 i konfigurirali sljedeću postavku.
2. Pritisnite tipku za „SEND“ (pošalji) kako biste završili

Pritisnite tipku „NEXT“ (sljedeće).

- 6 Pritisnite tipku „SELECT“ (odabir) kako biste postavili željeno vrijeme Ukl. ili Iskl.

Ako ste odabrali Iskl. u koraku 5

1. Pritisnite tipku „NEXT“ (sljedeće) kako biste se vratili na korak 4 i konfigurirali sljedeću postavku.
2. Pritisnite tipku „SEND“ (pošalji).

Pritisnite tipku „NEXT“ (sljedeće).

- 7 Pritisnite tipku za „SELECT“ (odabir) kako biste postavili temperaturu. Ako se želite pomaknuti na sljedeću postavku, pritisnite tipku „NEXT“ (sljedeće), vratite se na korak 4 i konfigurirajte sljedeću postavku.

- 8 Kako biste dovršili postavljanje, pritisnite tipku za „SEND“ (pošalji).

Ako želite poništiti postavljanje na sredini postupka, pritisnite tipku „TIMER SETTING“ (postavke tajmera) umjesto tipke za „SEND“ (pošalji).

NAPOMENE:

- Kada poništavate tjedni vremenski regulator odaberite rad bez vremenskog regulatora u koraku 5 u postavkama tjednog vremenskog regulatora.
- Ako se želite vratiti na prethodni korak prilikom konfiguriranja postavki, pritisnite tipku za „BACK“ (natrag).
- Pritisnite tipku „SEND“ (pošalji) kada se nalazite u blizini glavne jedinice. Ako to učinite kada ste daleko od glavne jedinice, signal se možda neće pravilno poslati pa se postavke možda neće pravilno konfigurirati.
- Kako biste provjerili raspored, ponovite korake od 1 do 3 kako biste ušli u način vremenskog regulatora Tjedno te potom uporabite gumb „SELECT“ (odabir) za pokretanje među postavkama vremenskog regulatora Tjedno redoslijedom prikazanim u koraku 4.
- Kako biste poništili tjedni vremenski regulator, pritisnite tipku vremenskog regulatora „WEEKLY“ (tjedno) dok je prikazan indikator „WEEKLY“ (tjedno). (Indikator će se isključiti)

Senzor osoba (štednja energije)

Kako bi se spriječilo nepotrebno trošenje električne energije, ova funkcija upravlja postavkama temperature kada se nitko ne nalazi i u prostoriji. Funkcija štednje energije uključena je u trenutku prodaje.

- 1 Kako biste aktivirali funkciju za štednju energije, pritisnite tipku „SENSOR“ (senzor). Treptat će indikator „ENERGY SAVING“ (Štednja energije) na daljinskom upravljaču.
- 2 Kako biste deaktivirali funkciju za štednju energije, ponovno pritisnite tipku „SENSOR“ (senzor). Indikator „ENERGY SAVING“ (Štednja energije) na daljinskom upravljaču će se isključiti.

O funkciji Štednje Energije

Ako nitko ne uđe u prostoriju približno 20 minuta, postavljanjem temperature upravljat će se automatski. (Kada se netko vrati u prostoriju, senzor osoba će to detektirati i automatski će se vratiti izvorne postavke).

Načini rada	Pojedinosti o radu (ako neko vrijeme nema nikoga u prostoriji)
Hlađenje/ odvlaživanje	Postavljena temperatura povećat će se maksimalno za približno 2 °C.
Grijanje	Postavljena temperatura smanjit će se maksimalno za približno 4 °C.
Auto	Funkcija štednje energije pokreće se za automatski odabran način rada (hlađenje/grijanje/odvlaživanje)

- Kada se funkcija koristi zajedno s vremenskim regulatorom Spavanje (stranica 6), tada će vremenski regulator Sleep imati prioritet.
- Tijekom rada funkcije 10 °C Grijanje, ako nema nikoga u prostoriji, postavljena se temperatura neće mijenjati.

- Raspon primjena je sljedeći.
Okomiti kut 90° (bočni prikaz)

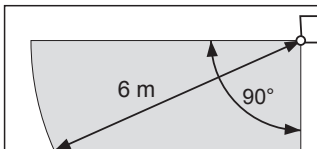

- vodoravni kut 100° (prikaz odozgo)

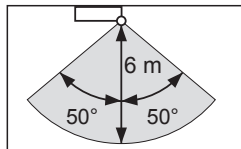

Funkcija štednje energije možda neće raditi ako je temperatura u prostoriji jako različita od temperature postavljene u postavkama temperature, kao što je neposredno nakon uključivanja.

O SENZORU OSOBA

- Pojediniosti o detektiranju sa senzorom za osobe
 - Senzor osoba detektira nalaze li se u prostoriji ljudi otkrivanjem njihovih pokreta.

NAPOMENE

- Budući da senzor osoba detektira infracrvenu svjetlost koju emitiraju ljudi, mogu postojati situacije u kojima detekcija neće biti točna.

Situacije u kojima će senzor detektirati da u prostoriji nema nikoga, iako se tu netko nalazi

- Kada je temperatura visoka i razlika između temperature ljudskog tijela i temperature u prostoriji je mala. (Kao što tijekom ljeta kada je temperatura 30 °C ili viša)
- Kada se netko nalazi u prostoriji, ali se ne pomiče dulje vrijeme.
- Kada je netko skriven iza kauča, drugog namještaja, stakla ili u sličnim situacijama.
- Kada netko nosi ekstremno debelu odjeću i leđima je okrenut senzoru.

Situacije u kojima će senzor nepravilno detektirati osobe prostoriji, iako se njoj nitko ne nalazi

- Kada pas ili mačka šeta prostorijom.
- Kada vjetar pomiče zavjese ili biljke.
- Kada rade jedinice za grijanje, ovlaživač ili električni uređaji kao što je oscilirajući ventilator.

Opće informacije o funkciji

Funkcija automatskog odleđivanja

Kada je vanjska temperatura vrlo niska a vlažnost visoka, mraz se može stvarati na vanjskoj jedinici za vrijeme grijanja, te može doći do smanjenja radne učinkovitosti proizvoda.

Radi zaštite od mraza, ovaj klima uređaj ima funkciju automatskog odleđivanja kojom upravlja mikroracunalo.

Ukoliko dođe do stvaranja mraza, klima uređaj privremeno će stati te će ciklus odleđivanja nakratko djelovati (najviše 15 minuta). Indikator rada na unutrašnjoj jedinici treperi za vrijeme ove funkcije.

Ako se mraz stvara na vanjskoj jedinici nakon grijanja, vanjska će jedinica automatski stati nakon par minuta rada. Potom će automatska funkcija odleđivanja započeti.

Funkcija automatskog ponovnog pokretanja

U slučaju prekida napajanja, poput nestanka električne energije, klima uređaj će prestati raditi. Ali upalit će se automatski i obaviti prethodno zadanu operaciju kad se vrati dotok električne energije.

Ako dođe do prekida napajanja nakon postavljanja vremenskog regulatora, odbrojavanje će početi iznova.

Nakon što se ponovno uspostavi dotok električne energije, indikator Vremenskog regulatora na unutrašnjoj jedinici će treperiti kako bi vas upozorio da je došlo do greške se regulatorom. U takvim slučajevima, ponovno podesite regulator na vrijeme koje vam odgovara.

Učinak grijanja

Klima uređaj funkcionira na načelu toplinske pumpe, odnosno, upijanja topline iz vanjskog zraka i njenog prenošenja u unutrašnju jedinicu. Radni se učinak stoga smanjuje kad vanjska se temperatura snizi. Ako smatrate da je razina grijanja nedovoljna, preporučamo vam da ovaj klima uređaj koristite zajedno s još nekom vrstom uređaja za grijanje.

Skupno upravljanje (opcija)

Jednim daljinskim upravljačem moguće je upravljati do 16 klima uređaja.

Svi će klima uređaji raditi s istim postavkama.

Kvarovi uzrokovani drugim električnim uređajima:

Uporaba drugih električnih uređaja poput električnih brijačih aparata ili korištenje bežičnog radio odašiljača u neposrednoj blizini može uzrokovati kvar klima uređaja.

Ukoliko dođe do takvog kvara, isključite električnu sklopku. Potom ju upalite i nastavite upravljanje uređajem putem daljinskog upravljača.

Žični daljinski upravljač (opcija)

Može se koristiti dodatni žični daljinski upravljač.

Kad koristite daljinski upravljač, sljedeće točke razlikuju njegovu uporabu od bežičnog daljinskog upravljača.

[Dodatne funkcije za žične daljinske upravljače]

- Regulator za postavljanje temperature unatrag

Možete istovremeno koristiti i žični i bežični daljinski upravljač. (Ali funkcioniranje je ograničeno).

Kod korištenja ograničenih funkcija na daljinskom upravljaču, čuti ćete zvučni signal te će indikatori rada, vremenskog programatora i štednje energije unutarnje jedinice treptati.

[Ograničene funkcije za žične daljinske upravljače]

<Žični daljinski upravljač (nepolarni 2-žilni)>

- Niska buka vanjske jedinice
- 10 °C Grijanje
- Tjedni vremenski regulator
- Snažno

Upravljanje bežičnom LAN mrežom (opcija)

Može se koristiti opcijsko upravljanje bežičnom LAN mrežom.

Čišćenje i održavanje

⚠ OPREZ

- Prije čišćenja ovaj se uređaj mora zaustaviti i napajanje prekinuti.
- Provjerite jesu li usisne rešetke u potpunosti spuštene prije pokretanja uređaja. Ako usisne rešetke nisu u potpunosti spuštene, klima uređaj možda neće ispravno raditi ili će se njegov radni učinak smanjiti.
- Ne dodirujte aluminijske lamele izmjenjivača topline ugrađenog u unutrašnju jedinicu kako se ne biste ozlijedili prilikom izvođenja postupka postavljanja ili održavanja jedinice.
- Ne izlažite unutrašnju jedinicu tekućim insekticidima ili sprejevima za kosu.
- Ne stojte na klizavim, neravnim ili nestabilnim površinama prilikom izvođenja postupka održavanja jedinice.

Dnevno održavanje

Pripazite na sljedeće stvari pri čišćenju unutrašnje jedinice:

- Ne koristite vodu temperature više od 40 °C.
- Ne koristite abrazivna sredstva za čišćenje, isparavajuća otapala poput benzena ili razrjeđivača.
- Nježno obrišite mekom krpom.

Čišćenje usisne rešetke

- 1 Držite ulaznu rešetku objema rukama na bokovima i potom je povucite prema naprijed kako biste je otkvačili. Držeći ulaznu rešetku u vodoravnom položaju, povucite montažne osovine na lijevoj i desnoj strani kako biste ih oslobodili.

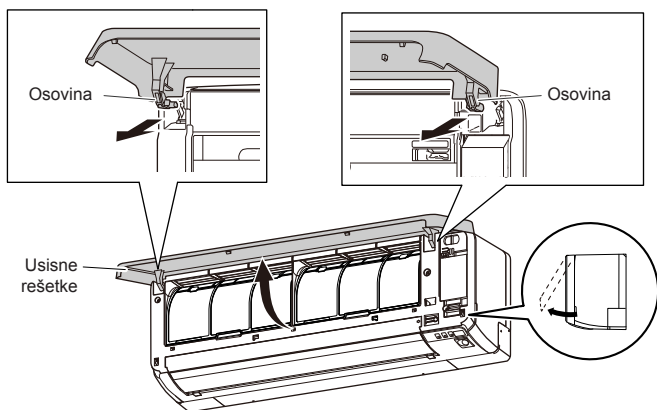

- 2 Nježno isperite usisnu rešetku vodom ili ju nježno istrljajte mekom vlažnom krpom. Potom ju osušite mekom suhom krpom.
- 3 Dok držite ulaznu rešetku u zakvačite lijevu i desnu montažnu osovinu u smjeru strelice ma vrh ploče dok držite ulaznu rešetku u vodoravnom položaju. Pritisnite ih dok obje osovine ne uskoče na svoja mjesta.

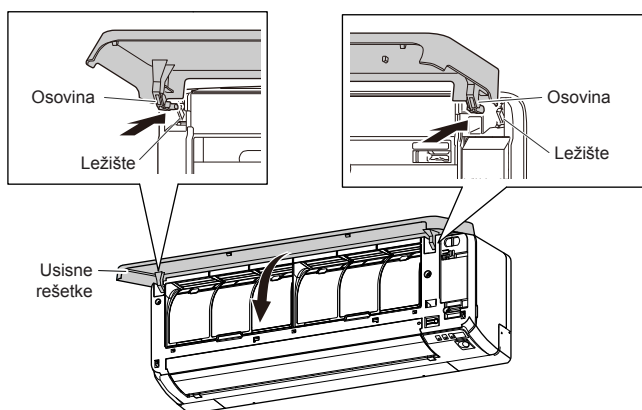

- 4 Pritisnite 4 točke na usisnoj rešetci da biste ju u potpunosti zatvorili.

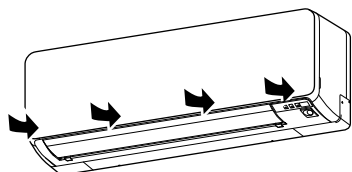

Čišćenje filtra zraka

- 1 Otvorite usisnu rešetku i uklonite filter za zrak. Podignite ručicu filtra za zrak, otkvačite dvije donje kukice i izvucite filter za zrak.

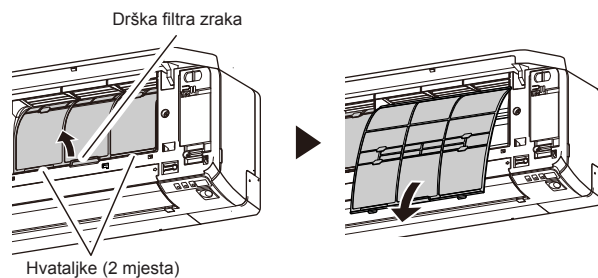

- 2 Uklonite prašinu usisivačem ili ispiranjem. Nakon pranja filtre osušite u zamračenom prostoru.
- 3 Zamijenite filter zraka i zatvorite usisnu rešetku.
(1) Poravnajte strane filtra za zrak na ploči i gurnite filter pazeći pritom da se dvije donje kukice vrate u svoje rupe na ploči.

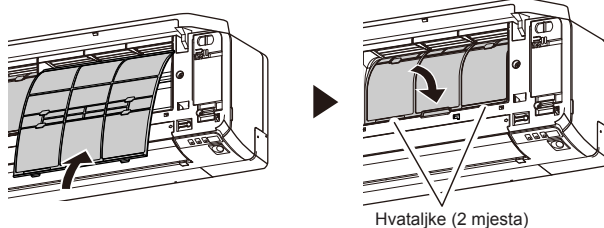

(2) Zatvorite usisnu rešetku.

- Prašinu možete ukloniti iz filtra usisivačem ili pranjem filtra u otopini blagoga deterdženta i tople vode. Nakon pranja, ostavite filtre u zamračenom prostoru da se dobro osuše prije nego što ih ponovno postavite.
- Ako dođe do nakupljanja prljavštine na filtrima za zrak, protok će se zraaka i učinkovitost rada smanjiti, a razina buke povećati.
- Tijekom normalne uporabe filtri za zrak trebaju se čistiti svaka dva tjedna.
- Ne uključujte klime uređaj s otvorenom usisnom rešetkom.

Čišćenje i održavanje (nastavak)

Postavljanje filtra za čišćenje zraka

- 1 Otvorite usisnu rešetku i uklonite filter za zrak.

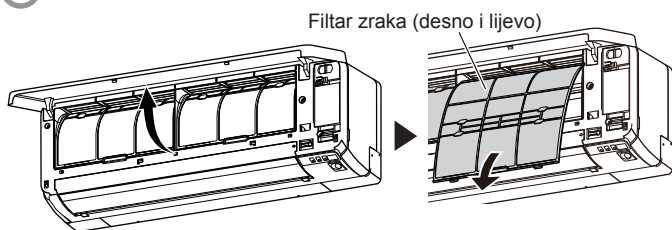

- 2 Postavite set filtra za čišćenje zraka (2 elementa).

- (1) Postavite filter za čišćenje zraka u njegov okvir.

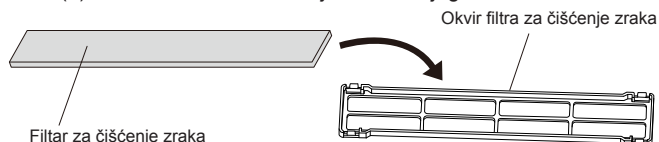

- (2) Zakvačite jezičke na oba kraja filtra na dvije kuke na stražnjem dijelu okvira filtra za čišćenje zraka.

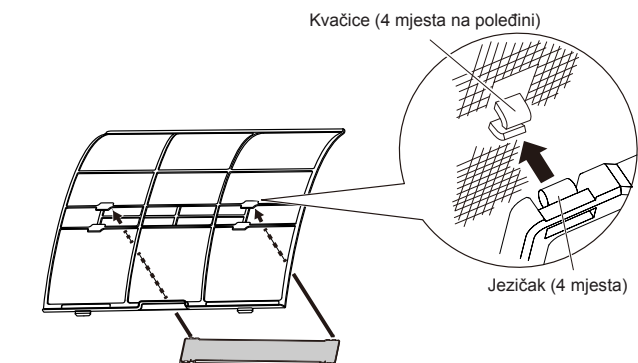

Pripazite da filter za čišćenje zraka ne izlazi iz okvira.

- 3 Postavite dva filtra za zrak i zatvorite usisnu rešetku.

- Kada se koriste filteri za čišćenje zraka, učinak će se povećati ako brzinu ventilatora postavite na Visoka.

Zamjena prljavih filtra za čišćenje zraka

Zamijenite filtere sljedećim komponentama (prodaju se zasebno).

- Filter Apple-catechin: UTR-FA16
- Filter za ionsko dezodoriranje: UTR-FA16-2

- 1 Otvorite usisnu rešetku i uklonite filter za zrak.
- 2 Zamijenite ih dvama novim filterima za čišćenje zraka.
 - (1) Uklonite stare filtere za čišćenje zraka redoslijedom obrnutim od postavljanja.
 - (2) Postavite na isti način na koji postavljate komplet filtra za čišćenje zraka.
- 3 Postavite dva filtra za zrak i zatvorite usisnu rešetku.

[O filterima za čišćenje zraka]

Filter Apple-catechin (1 list)

- Filteri su za jednokratnu uporabu. (Ne mogu se oprati i ponovno uporabiti)
- Kod pohrane filtra, koristite filtere što je prije moguće nakon otvaranja ambalaže. (Učinkovitost čišćenja zraka smanjuje se kad filteri ostanu u otvorenoj ambalaži)
- Općenito govoreći, filtere bi trebalo mijenjati svaka 3 mjeseca.

Kod izmjene rabljenih i prljavih filtra za čišćenje zraka, molimo kupujte samo filtere Apple-catechin (UTR-FA16) namijenjene ovom proizvodu (prodaju se zasebno).

Filter za ionsko dezodoriranje (1 list) — svijetlo plava

- Filtere bi trebalo mijenjati svake 3 godine da bi se postigao učinak dezodoriranja.

Kod izmjene filtra, molimo kupite filtere za ionsko dezodoriranje namijenjene ovom proizvodu (UTR-FA16-2) (prodaju se zasebno).

[Održavanje filtra za ionsko dezodoriranje]

Kako bi se održavao maksimalan učinak dezodoriranja, molimo očistite filtere na sljedeći način barem jednom u 3 mjeseca.

1. Uklonite filter.
2. Očistite vodom i osušite na zraku.
 - (1) Isperite filtere vrućom vodom pod visokim tlakom dok površina filtra ne bude u potpunosti prekrivena vodom. Molimo isperite blagim neutralnim deterdžentom. (Nikada ne perite trljanjem ili gnječenjem jer ćete narušiti učinak dezodoriranja.)
 - (2) Isperite mlazom vode.
 - (3) Osušite na zamračenom mjestu.
3. Ponovno postavite filter.

Nakon duljeg perioda nekorištenja jedinice

Ako vam je unutrašnja jedinica bila ugašena više od 1 mjeseca, upalite funkciju Ventilator na pola dana kako biste detaljno osušili unutrašnje dijelove prije nego što počnete s uobičajenim radom.

Dodatni pregled

Nakon duljeg perioda uporabe prašina nakupljena unutar vrata može smanjiti radnu učinkovitost proizvoda čak i ako ste održavali uređaj pridržavajući se mjera i procedura za čišćenje opisanih u ovom priručniku.

U takvom se slučaju preporuča pregled proizvoda.

Za dodatne informacije, obratite se ovlašteno osoblje.

Resetiranje filtra

Ova se funkcija može se koristiti ako je ispravno namješteno za vrijeme postavljanja. Obratite se ovlaštenom servisnom osoblju za aktiviranje ove funkcije.

- Indikator štednje energije zasvijetli kad je vrijeme za čišćenje filtra zraka.
- Nakon što uključite uređaj, pritisnite tipku ručnog automatskog rada na unutarnjoj jedinici i držite je 3 sekunde ili manje.

Otklanjanje problema

UPOZORENJE



U sljedećim slučajevima, zaustavite odmah klima uređaj i isključite električnu sklopku ili izvucite kabel za napajanje iz utičnice kako biste prekinuli njegovo napajanje. Zatim se obratite prodavaču ili ovlaštenom osoblju.

Dok god se kabel za napajanje jedinice nalazi u utičnici, jedinica se nalazi pod naponom, čak i kada je isključena.

- Iz jedinice dopire miris paljevine ili dima
- Voda curi iz jedinice

Sljedeći simptomi ne ukazuju na kvar proizvoda već su normalne funkcije ili značajke ovog proizvoda.

Simptom	Uzrok	Pogledajte stranicu
Funkcija se kasno aktivira nakon ponovnog pokretanja.	Da bi se spriječilo pregaranje osigurača, kompresor otprilike 3 minute neće raditi za vrijeme zaštite strujnog kruga nakon iznenadnog djelovanja funkcije Iskl. → Ukl. pri napajanju.	–
Čuje se buka.	<ul style="list-style-type: none"> • Za vrijeme rada ili odmah nakon prestanka rada klima uređaja, može se čuti kako sredstvo za hlađenje teče. Ovo se posebno može primijetiti prve 2–3 minute nakon pokretanja. • Za vrijeme rada se može čuti blago škripanje koje je rezultat širenja i stezanja prednje ploče zbog promjene temperature. 	–
	Za vrijeme grijanja može se čuti cvrčanje koje je rezultat automatskog odleđivanja.	9
Iz jedinice se osjeti neugodan miris.	Može doći do ispuštanja mirisa tkanine, namještaja ili dima od cigarete koji je uređaj apsorbirao.	–
Izmaglica ili para izlazi iz uređaja.	U načinima rada hlađenja ili odvlaživanja može doći do ispuštanja lagane izmaglice koju stvara kondenzacija zbog naglog procesa hlađenja.	–
	Za vrijeme grijanja, ventilator ugrađen u vanjsku jedinicu može prestati raditi te može doći do ispuštanja pare zbog funkcije automatskog odleđivanja.	9
Protok zraka je slab ili prestaje.	<ul style="list-style-type: none"> • Neposredno nakon pokretanja funkcije grijanja, brzina ventilatora privremeno ostaje vrlo niska kako bi se ugrijali unutarnji dijelovi jedinice. • U načinu grijanja, vanjska jedinica prestaje s radom a ventilator unutrašnje jedinice radi vrlo niskom brzinom ako temperatura sobe prelazi zadanu temperaturu. 	–
	U načinu grijanja, unutrašnja jedinica privremeno prestaje s radom na najviše 15 minuta kako bi obavila automatsko odleđivanje dok indikator rada svijetli.	9
	U načinu odvlaživanja, ventilator unutrašnje jedinice radi niskom brzinom kako bi prilagodilo vlažnost sobe i može prestati s vremena na vrijeme.	–
	Kada je brzina ventilatora postavljena na tiho, ventilator se vrti niskom brzinom i protok zraka je smanjen.	–
	U načinu rada hlađenja, ventilator unutrašnje jedinice može stati s vremena na vrijeme kad se vanjska jedinica zaustavi.	4
	Kad se promatranje obavlja u automatskom načinu rada, ventilator se vrti vrlo niskom brzinom.	–
Vanjska jedinica ispušta vodu.	Za vrijeme rada funkcije grijanja vanjska jedinica može ispuštati vodu koju stvara funkcija automatskog odleđivanja.	9

Prije nego što pozovete ili zatražite servisera, pokušajte otkloniti problem obavljanjem sljedećih provjera:

Simptom	Dijagnostika	Pogledajte stranicu
Ne radi uopće.	<input type="checkbox"/> Je li električna sklopka ugašena? <input type="checkbox"/> Je li došlo do nestanka električne energije? <input type="checkbox"/> Je li osigurač pregorio ili je električna sklopka prekinula strujni krug?	–
	<input type="checkbox"/> Radi li vremenski regulator?	6
Slabo hlađenje ili grijanje.	<input type="checkbox"/> Je li filter za zrak prljav?	10
	<input type="checkbox"/> Jesu li usisne rešetke ili izlazni otvor unutrašnje jedinice zatvoreni?	–
	<input type="checkbox"/> Je li temperatura sobe ispravno postavljena?	4
	<input type="checkbox"/> Jesu li prozori i vrata otvoreni? <input type="checkbox"/> Svijetli li sunce izravno u sobu za vrijeme hlađenja? <input type="checkbox"/> Rade li drugi uređaji za grijanje ili računala, te je li previše ljudi u prostoriji za vrijeme hlađenja?	–
	<input type="checkbox"/> e li brzina ventilatora postavljena na tiho? Kad je brzina ventilatora postavljena na tiho, smanjenje buke postaje prioritet nauštrb učinkovitosti klimatizacije koja može slabije raditi. Ako vam protok zraka ne odgovara, postavite brzinu ventilatora na nisko ili na više.	5
	<input type="checkbox"/> Nije li postavljena funkcija niske buke vanjske jedinice?	5
Jedinica radi drukčije od postavki na daljinskom upravljaču.	<input type="checkbox"/> Jesu li se baterije u daljinskom upravljaču potrošile? <input type="checkbox"/> Jesu li baterije u daljinskom upravljaču ispravno postavljene?	2

Odmah zaustavite rad uređaja i isključite električnu sklopku u sljedećim slučajevima. Potom se obratite ovlašteno osoblje.

- Problem ne prestaje nakon što ste obavili ove provjere ili dijagnostiku.
- Indikatori rada i vremenskog regulatora trepere dok indikator ekonomičnog rada brzo treperi.