

**HYUNDAI**

**HDR 30 VA**  
**HDR 50 VA**

---

**UPUTSTVA ZA KORIŠTENJE/USER MANUAL**



# Sadržaj

## Sigurnosne mjere opreza

Sigurnosne mjere opreza .....	02
-------------------------------	----

## Priprema

Identifikacija dijelova .....	10
Obavijest o dizajnu .....	10
Pozicioniranje uređaja .....	11
Kada koristiti uređaj .....	11
Pribor .....	11

Značajke upravljačke ploče .....	12
Druge značajke .....	13
Uklanjanje prikupljene vode .....	14

## Briga i održavanje

Čišćenje rešetke i kućišta .....	16
Čišćenje posude za vodu .....	16
Čišćenje filtera zraka .....	16
Kad uređaj ne koristite dulje vrijeme .....	16

## Savjeti za rješavanje problema

Savjeti za rješavanje problema .....	17
--------------------------------------	----

# Sigurnosne mjere opreza

Prije uporabe i instalacije pročitajte sigurnosne mjere opreza. Da biste spriječili smrt ili ozljedu korisnika ili drugih ljudi i materijalnu štetu, morate se pridržavati sljedećih uputa. Nepravilna instalacija zbog ignoriranja uputa može uzrokovati smrt, ozljede ili oštećenja.



## UPOZORENJE

Ovaj simbol ukazuje na mogućnost osobnih ozljeda ili gubitka života.



## OPREZ

Ovaj simbol ukazuje na mogućnost oštećenja imovine ili ozbiljnih posljedica.



## UPOZORENJE

- Ne prelazite nazivnu snagu utičnice ili priključnog uređaja.
  - Nemojte upravljati ili zaustavljati jedinicu **uključivanjem ili isključivanjem napajanja**.
  - Nemojte oštetiti ili koristiti nespecificirani kabel za napajanje.
  - Nemojte mijenjati duljinu kabela za napajanje niti dijeliti utičnicu s drugim uređajima.
  - Nemojte umetati ili izvlačiti utikač mokrim rukama.
  - Ne postavljajte uređaj na mjesta koja mogu biti izložena zapaljivim plinovima.
  - Ne postavljajte jedinicu blizu izvora topline.
  - Isključite napajanje ako iz uređaja dopiru neobični zvukovi, mirisi ili dim.
  - Nikada nemojte sami pokušavati rastaviti ili popraviti jedinicu.
  - Prije čišćenja isključite uređaj i odspojite napajanje.
  - Nemojte koristiti uređaj u blizini zapaljivih plinova ili zapaljivih tvari poput benzina, benzena, razrjeđivača, itd.
  - Ne pijte i ne upotrebljavajte vodu koja se ispušta iz jedinice.
  - Ne vadite posudu za vodu tijekom rada.
  - Ne koristite jedinicu u malim prostorima.
  - Ne postavljajte na mjesta gdje voda može prskati na uređaj.
  - Postavite jedinicu na ravni, čvrsti dio poda.
  - Ne prekrivajte usisne ili ispušne otvore krpama ili ručnicima.
  - Treba biti oprezan kada koristite jedinicu u sobi sa sljedećim osobama: dojenčad, djeca, starije osobe i osobe koje nisu osjetljive na vlagu.
  - Ne upotrebljavajte u područjima gdje se rukuje kemikalijama.
  - Nikada nemojte stavljati prste ili druge strane predmete u rešetke ili otvore. Pazite da djecu upozorite na ove opasnosti.
  - Ne stavljajte teške predmete na kabel za napajanje i pazite da se kabel ne stisne.
  - Nemojte se penjati na uređaj ili sjediti na njemu.
  - Uvijek umetnite filtere u uređaj. Čistite filter jednom u dva tjedna.
  - Ako voda uđe u jedinicu, isključite je i iskopčajte napajanje, kontaktirajte kvalificiranog servisera.
- 
- Ne stavljajte vaze za cvijeće ili druge posude za vodu na vrh jedinice.
  - Ne koristite produžne kabele.

**OPREZ**

- Djeca iznad 8 godina i osobe smanjenih tjelesnih, osjetilnih ili mentalnih sposobnosti ili nedovoljna iskustva i znanja smiju se koristiti ovim uređajem ako su pod nadzorom ili ako su podučene o sigurnoj uporabi uređaja i opasnostima koje iz toga proizlaze. Djeca se ne smiju igrati s uređajem. Djeca ne smiju bez nadzora obavljati čišćenje ni korisničko održavanje.
- Ovaj uređaj nije namijenjen za upotrebu osobama (uključujući djecu) sa smanjenim fizičkim, osjetilnim ili mentalnim sposobnostima ili nedostatkom iskustva i znanja, osim ako im osoba koja je odgovorna za njihovu sigurnost nije dala dopuštenje ili upute u vezi s korištenjem uređaja. Djeca bi trebala biti pod nadzorom kako bi se osiguralo da se ne igraju s uređajem.
- Ako se mrežni kabel ovog uređaja ošteti, mora ga zamijeniti proizvođač ili njegova servisna služba ili slično kvalificirana osoba kako bi se izbjegle opasnosti.
- Prije čišćenja ili drugog održavanja, uređaj mora biti odvojen od električne mreže.
- Ne postavljajte uređaj na mjesta koja mogu biti izložena zapaljivim plinovima. Ako se zapaljivi plin nakuplja oko jedinice, to može uzrokovati požar.
- Ako je uređaj srušen tijekom uporabe, isključite ga i odmah odspojite iz napajanja. Vizualno pregledajte jedinicu kako biste se uvjerali da nema oštećenja. Ako sumnjate da je jedinica oštećena, obratite se tehničaru ili korisničkoj službi za pomoć.
- U grmljavinskoj oluji mora se isključiti iz struje kako bi se izbjegla oštećenja uređaja uslijed groma. Ne provlačite kabel ispod tepiha. Kabel nemojte prekrivati tepisima, stolnjacima ili sličnim pokrivačima. Kabel nemojte provlačiti ispod namještaja ili uređaja. Kabel odložite dalje od prometnog područja i tamo gdje se nećete spotaknuti.
- Uređaj nemojte upotrebljavati ako su kabeli ili mrežni priključak oštećeni. Pravilno zbrinite jedinicu ili se vratite u ovlaštenu servis za pregled i/ili popravak.
- Uređaj se instalira u skladu s nacionalnim propisima o ožičenju. Obratite se ovlaštenom serviseru za popravak ili održavanje ove jedinice. Isključite proizvod kad se ne koristi.
- Natpisna pločica proizvođača nalazi se na stražnjoj ploči jedinice i sadrži električne i ostale tehničke podatke koji su specifični za ovu jedinicu.
- Provjerite je li jedinica pravilno uzemljena. Da bi se umanjile opasnosti od udara i požara, važno je pravilno uzemljenje. Kabel za napajanje opremljen je šuko utikačem za zaštitu od opasnosti od udara.
- Uređaj se mora koristiti u pravilno uzemljenoj zidnoj utičnici. Ako zidna utičnica koju namjeravate koristiti nije dovoljno uzemljena ili zaštićena osiguračem ili prekidačem s vremenskom odgodom (električne podatke potražite na natpisnoj pločici), neka kvalificirani električar instalira odgovarajuću utičnicu.
- Ploča jedinice (PCB) dizajnirana je s osiguračem koji osigurava zaštitu od prekomjerne struje. Specifikacije osigurača otisnute su na pločici, kao što su: T3.15A / 250V (ili 350V) itd.



Napomena o fluoriranim stakleničkim plinovima (Nije primjenjivo na jedinice koje koriste rashladno sredstvo R290)

1. Fluorirani staklenički plinovi sadržani su u hermetički zatvorenoj opremi. Za specifične informacije o vrsti, količini i ekvivalentu CO<sub>2</sub> u tonama fluoriranog stakleničkog plina (na nekim modelima), pogledajte odgovarajuću naljepnicu na samoj jedinici.
2. Instalaciju, servis, održavanje i popravak ove jedinice mora izvoditi ovlašteni tehničar.
3. Deinstalaciju i recikliranje proizvoda mora izvoditi ovlašteni tehničar.

## Društvena napomena

Kada se koristi ovaj odvlaživač zraka u europskim zemljama, moraju se slijediti sljedeće informacije:

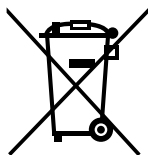

**ZBRINJAVANJE:** Ne bacajte ovaj proizvod kao nesortirani komunalni otpad. Prilikom zbrinjavanja ovog uređaja, zakon predviđa specijalno prikupljanje i tretman.

Zabranjeno je ovaj proizvod zbrinjavati kao kućni otpad.

Prilikom zbrinjavanja ovog uređaja, imate sljedeće opcije:

- Uređaj zbrinite u specijalizirano reciklažno dvorište.
- U slučaju kupnje novog uređaja, prodavač može besplatno preuzeti stari uređaj.
- Proizvođač će besplatno preuzeti stari uređaj.
- Uređaj prodajte ovlaštenim distributerima starog metala.





## UPOZORENJA za uporabu rashladnog sredstva R32/R290

- Ne upotrebljavajte sredstva za ubrzavanje postupka odmrzavanja ili čišćenja, osim onih koja preporučuje proizvođač.
- Uređaj treba čuvati u sobi bez kontinuiranih izvora paljenja (na primjer: otvoreni plamen, plinski uređaj ili električni grijač).
- Nemojte bušiti niti paliti.
- Imajte na umu da rashladna sredstva ne smiju sadržavati miris.
- Uređaj treba postaviti, rukovati i skladištiti u sobi s ravnom površinom sukladno nacionalnim propisima za postavljanje. Za specifične informacije o vrsti plina i količini, pogledajte odgovarajuću naljepnicu na samoj jedinici.
- Postavljanje, rukovanje i skladištenje obavljajte samo u prostoriji površine veće od 4 m<sup>2</sup>
- Pridržavajte se nacionalnih propisa za plin. Pazite da otvori za ventilaciju ne budu začepljeni.
- Uređaj spremite tako da nisu moguća mehanička oštećenja.
- Pridržavajte se upozorenja da se uređaj mora čuvati u dobro prozračenom prostoru gdje veličina sobe, kako je određeno propisima, odgovara površini prostorije za rad.
- Svatko tko radi na optoku rashladnog sredstva mora moći pokazati potvrdu o osposobljenosti od strane akreditiranog tijela kojom dokazuje kompetenciju u sigurnom radu s rashladnim sredstvima na temelju postupka koji je poznat u industriji.
- Radovi servisiranja smiju se obavljati samo u skladu s proizvođačevim uputama. Ako je za radove održavanja i popravljavanja potrebna pomoć drugih osoba, educirane osobe neprestano moraju nadzirati rad sa zapaljivim rashladnim sredstvima.
- Uređaj postavljajte samo u prostorije u kojima se ne nalazi nikakav izvor zapaljenja (npr. otvoreni plamen, uključeni plinski uređaj ili električni grijač).



Oprez: Opasnost od požara/zapaljivi materijali

Objašnjenje simbola prikazanih na jedinici (Za jedinicu je prihvaćeno samo R32 / R290 rashladno sredstvo):

	UPOZORENJE	Ovaj simbol pokazuje da uređaj koristi zapaljivo rashladno sredstvo. Ako rashladno sredstvo curi i izloži se vanjskom izvoru paljenja, postoji rizik od požara.
	NAPOMENA	Ovaj simbol pokazuje da priručnik za upotrebu treba pažljivo pročitati.
	NAPOMENA	Ovaj simbol pokazuje da bi servisno osoblje trebalo rukovati ovom opremom u skladu s uputama za instalaciju.
	NAPOMENA	Ovaj simbol pokazuje da su dostupne informacije poput priručnika za uporabu ili priručnika za ugradnju.

1. Transport opreme koja sadrži zapaljiva rashladna sredstva  
Pogledajte propise o transportu
2. Označavanje opreme pomoću znakova  
Pogledajte lokalne propise
3. Zbrinjavanje opreme koja koristi zapaljiva rashladna sredstva  
Pogledajte nacionalne propise.
4. Skladištenje opreme / uređaja  
Skladištenje opreme mora biti u skladu s uputama proizvođača.
5. Skladištenje spakirane (neprodane) opreme  
Zaštita ambalaže mora biti izvedena tako da mehanička oštećenja opreme unutar paketa ne prouzrokuju curenje napunjenog rashladnog sredstva. Maksimalni broj dijelova opreme koji je dopušteno skladištiti zajedno utvrdit će lokalni propisi.
6. Informacije o servisiranju
  - 1) Provjera radnog područja  
Prije početka rada na sustavima koji sadrže zapaljive rashladne tvari, potrebne su sigurnosne provjere kako bi se osiguralo da rizik od paljenja bude što manji. Za popravak rashladnog sustava, prije izvođenja radova na sustavu moraju se poštivati sljedeće mjere predostrožnosti.
  - 2) Postupak rada  
Radovi će se izvoditi kontroliranim postupkom kako bi se smanjio rizik od zapaljivog plina ili pare tijekom rada.
  - 3) Opće područje rada  
Osoblje za održavanje i ostalo osoblje koje radi na lokalnom području bit će upućeno o prirodi obavljanog posla. Izbjegavati rad u zatvorenim prostorima. Područje oko radnog prostora odvojiti će se. Osigurajte da su uvjeti unutar područja zaštićeni kontrolom zapaljivog materijala.
  - 4) Provjera prisutnosti rashladnog sredstva  
Prostor se mora provjeriti odgovarajućim detektorom rashladnog sredstva prije i za vrijeme rada kako bi se osiguralo da je tehničar svjestan potencijalno zapaljivih atmosfera. Osigurajte da je oprema za otkrivanje propuštanja koja se koristi prikladna za upotrebu sa zapaljivim rashladnim sredstvima, tj. ne iskre, adekvatno zatvorena ili svojstveno sigurna.
  - 5) Prisutnost aparata za gašenje požara  
Ako se žele provesti bilo kakvi vrući radovi na rashladnoj opremi ili bilo kojim povezanim dijelovima, prikladna oprema za gašenje požara mora biti na raspolaganju. Neka suhi prah ili CO<sub>2</sub> aparat za gašenje požara budu uz područje punjenja.
  - 6) Nema izvora paljenja  
Nitko tko izvodi radove u vezi s rashladnim sustavom koji uključuje izlaganje cijevi koja sadrži ili je sadržavalo zapaljivo rashladno sredstvo ne smije upotrebljavati bilo koji izvor paljenja na takav način da to može dovesti do rizika od požara ili eksplozije. Svi mogući izvori paljenja, uključujući pušenje cigareta, trebaju biti dovoljno udaljeni od mjesta ugradnje, popravljanja, uklanjanja i odlaganja, tijekom čega se zapaljivo rashladno sredstvo može ispustiti u okolni prostor. Prije početka rada, potrebno je izvidjeti područje oko opreme kako biste bili sigurni da nema opasnosti od zapaljivosti ili rizika od paljenja. Moraju biti istaknuti znakovi "Zabranjeno pušenje".
  - 7) Ventilirano područje  
Prije probijanja u sustav ili bilo kakvih vrućih radova osigurajte da je prostor na otvorenom ili da je dovoljno prozračan. Stupanj provjetravanja nastavit će se tijekom razdoblja u kojem se izvode radovi. Ventilacija bi trebala sigurno raspisiti bilo koje ispušteno rashladno sredstvo i po mogućnosti ga istjerati izvana u atmosferu.

## 8) Provjera rashladne opreme

Ako se mijenjaju električni dijelovi, oni moraju odgovarati svrsi i točnoj specifikaciji. U svakom trenutku moraju se poštivati smjernice proizvođača za održavanje i servisiranje. Ako sumnjate, obratite se tehničkoj službi proizvođača za pomoć. Sljedeće provjere primjenjuju se na postrojenja koja koriste zapaljive rashladne tvari:

Veličina punjenja u skladu je s veličinom prostorije u koju su ugrađeni dijelovi koji sadrže rashladno sredstvo;

Ventilacijski strojevi i izlazi rade adekvatno i nisu ometani; Ako se koristi neizravni rashladni krug, u sekundarnom krugu mora se provjeriti prisutnost rashladnog sredstva; Oznake na opremi i dalje su vidljive i čitljive. Oznake i znakovi koji su nečitki ispravit će se;

Rashladna cijev ili dijelovi ugrađeni su u položaj u kojem je malo vjerojatno da će biti izloženi bilo kojoj tvari koja može nagrizati komponente koje sadrže rashladno sredstvo, osim ako su komponente izrađene od materijala koji su otporni na koroziju ili ako su na odgovarajući način zaštićeni od takve korozije.

## 9) Provjere električnih uređaja

Popravak i održavanje električnih komponenata uključuje početne sigurnosne provjere i postupke pregleda komponenata. Ako postoji kvar koji bi mogao ugroziti sigurnost, tada se na krug ne smije priključiti nikakva električna opskrba sve dok se na zadovoljavajući način ne riješi. Ako se kvar ne može odmah otkloniti, ali je potrebno nastaviti s radom, upotrijebit će se odgovarajuće privremeno rješenje. O tome se izvještava vlasnika opreme kako bi se savjetovale sve strane.

Početne sigurnosne provjere uključuju:

Da su kondenzatori prazni: to se mora učiniti na siguran način kako bi se izbjegla mogućnost iskrenja; Da tijekom punjenja, oporavka ili pročišćavanja sustava ne budu izložene električne komponente i ožičenje pod naponom; Da postoji kontinuitet veze sa zemljom (uzemljenje).

## 7. Popravci zapečaćenih komponenata

1) Tijekom popravaka zapečaćenih dijelova, svi električni uređaji moraju se odvojiti od opreme na kojoj se radi prije uklanjanja zapečaćenih poklopaca itd. Ako je prijeko potrebno imati električno napajanje opreme tijekom servisiranja, tada će se trajno djelujući oblik otkrivanja curenja nalaziti na najkritičnijoj točki kako bi se upozorilo na potencijalno opasnu situaciju.

2) Posebna pažnja obratit će se na sljedeće kako bi se osiguralo da se radom na električnim komponentama kućište ne mijenja na takav način da utječe na razinu zaštite. To uključuje oštećenja kabela, prekomjerni broj spojeva, stezaljke koje nisu izrađene prema izvornoj specifikaciji, oštećenja brtvila, nepravilno postavljanje uvodnica itd. Osigurajte da je aparat čvrsto postavljen. Osigurajte da se brtve ili materijali za brtvljenje nisu razgradili tako da više ne služe u svrhu sprečavanja ulaska zapaljivih atmosfera. Zamjenski dijelovi moraju biti u skladu sa specifikacijama proizvođača.

**NAPOMENA:** Korištenje silikonskog brtvila može spriječiti učinkovitost nekih vrsta opreme za otkrivanje curenja. Prije rada na njima ne moraju se izolirati vlastite sigurne komponente.

## 8. Popravak na svojstveno sigurnim komponentama

Ne primjenjujte trajna induktivna ili kapacitivna opterećenja na strujni krug bez osiguranja da to neće premašiti dopušteni napon i struju predviđenu za opremu u upotrebi. Izuzetno sigurne komponente su jedine vrste na kojima se može raditi dok je u direktnoj prisutnosti zapaljiva atmosfera. Ispitni aparat mora imati ispravnu ocjenu. Zamijenite komponente samo dijelovima koje je odredio proizvođač. Ostali dijelovi mogu rezultirati paljenjem rashladnog sredstva u atmosferi zbog curenja.

### 9. Kabliranje

Provjerite da kabeli neće biti podvrgnuti trošenju, koroziji, pretjeranom pritisku, vibracijama, oštrim rubovima ili bilo koji drugi štetni utjecaja iz okoline. Provjera će također uzeti u obzir učinke starenja ili stalne vibracije iz izvora poput kompresora ili ventilatora.

### 10. Otkrivanje zapaljivih rashladnih sredstava

Ni u kojem se slučaju potencijalni izvori paljenja ne smiju koristiti u potrazi ili otkrivanju curenja rashladnog sredstva. Halogena baklja (ili bilo koji drugi detektor koji koristi otvoreni plamen) ne smije se koristiti.

### 11. Metode otkrivanja curenja

Sljedeće metode otkrivanja curenja smatraju se prihvatljivima za sustave koji sadrže zapaljive rashladne tvari. Za otkrivanje zapaljivih rashladnih sredstava koriste se elektronički detektori curenja, ali osjetljivost možda neće biti odgovarajuća ili će trebati ponovnu kalibraciju. (Oprema za otkrivanje mora se kalibrirati u prostoru bez rashladnog sredstva.) Osigurajte da detektor nije potencijalni izvor paljenja i da je pogodan za rashladno sredstvo koje se koristi. Oprema za otkrivanje propuštanja postavlja se na postotak LFL-a rashladnog sredstva i kalibrira se na upotrijebljeno rashladno sredstvo i potvrđuje se odgovarajući postotak plina (najviše 25%).

Tekućine za otkrivanje curenja prikladne su za upotrebu s većinom rashladnih sredstava, ali treba izbjegavati uporabu deterdženata koji sadrže klor jer klor može reagirati s rashladnim sredstvom i nagrizati bakrene cijevi. Ako se sumnja na curenje, sav otvoreni plamen uklonit će se / ugasiti. Ako se utvrdi da curi rashladno sredstvo koje zahtijeva lemljenje, sav rashladni fluid mora se izvući iz sustava ili izolirati (pomoću zapornih ventila) u dijelu sustava koji je udaljen od propuštanja. Zatim se dušik bez kisika (OFN) propuhuje kroz sustav prije i tijekom postupka lemljenja.

### 12. Uklanjanje i evakuacija

Pri probijanju u krug rashladnog sredstva za popravak ili u bilo koju drugu svrhu koriste se konvencionalni postupci. Međutim, važno je slijediti najbolju praksu s obzirom da uvijek može doći do zapaljenja. Pridržavat će se sljedeći postupak:

Uklonite rashladno sredstvo; Provjerite krug inertnim plinom; Evakuirati; Ponovno isprati inertnim plinom; Otvorite krug rezanjem ili lemljenjem.

Rashladno sredstvo mora se pohraniti u ispravne boce za plin. Sustav se ispiri s OFN-om kako bi se jedinica učinila sigurnom. Ovaj će se postupak možda trebati ponoviti nekoliko puta. Za ovaj se zadatak ne smiju koristiti komprimirani zrak ili kisik. Ispiranje se postiže razbijanjem vakuuma u sustavu s OFN-om i nastavkom punjenja sve dok se ne postigne radni tlak, zatim odzračivanjem u atmosferu i na kraju vakuumirati. Taj se postupak ponavlja sve dok u sustavu nema rashladnog sredstva. Kada se posljednje OFN punjenje koristi, sustav se odzračuje do atmosferskog tlaka kako bi se omogućilo izvođenje radova. Ova je operacija apsolutno vitalna ako se žele izvršiti postupci lemljenja na cijevima. Osigurajte da izlaz vakuumske pumpe nije blizu izvora paljenja i da postoji dostupna ventilacija.

### 13. Postupci punjenja

Uz uobičajene postupke punjenja, slijede se sljedeći zahtjevi. Pri uporabi opreme za punjenje osigurajte da se ne dogodi onečišćenje različitih rashladnih sredstava. Crijeva ili cijevi moraju biti što kraći kako bi se smanjila količina rashladnog sredstva u njima. Plinske boce treba držati uspravno.

Prije punjenja rashladnim sredstvom osigurajte da je rashladni sustav uzemljen.

Označite sustav kad je punjenje završeno (ako već nije).

Izuzetno će se paziti da se sustav za hlađenje ne napuni previše. Prije punjenja sustava, ispitat će se pritiskom OFN-a. Sustav će se testirati na nepropusnost nakon završetka punjenja, ali prije puštanja u rad. Dodatno ispitivanje nepropusnosti provest će se prije napuštanja mjesta.

#### 14. Stavljanje izvan pogona

Prije izvođenja ovog postupka nužno je da tehničar bude potpuno upoznat s opremom i svim njezinim detaljima. Preporučuje se dobra praksa da se sva rashladna sredstva sigurno oporave. Prije izvršenja zadatka uzima se uzorak ulja i rashladnog sredstva u slučaju potrebe za analizom prije ponovne uporabe oporabljenog rashladnog sredstva.

Bitno je da električna energija bude dostupna prije početka zadatka.

a) Upoznajte se s opremom i njezinim radom.

b) Električno izolirajte sustav.

c) Prije pokušaja postupka osigurajte: mehaničku opremu za rukovanje, ako je potrebna, za rukovanje bocama rashladnog sredstva; Sva osobna zaštitna oprema je dostupna i koristi se ispravno; Proces oporavka cijelo vrijeme nadgleda kompetentna osoba; Oprema za povrat plina i boce za plin udovoljavaju odgovarajućim standardima.

d) Ispumpajte sustav rashladnog sredstva, ako je moguće.

e) Ako vakuum nije moguć, napravite razdjelnik tako da se rashladno sredstvo može ukloniti iz različitih dijelova sustava.

f) Obavezno postavite bocu za plin na ravnu površinu prije nego što se krene s oporabom.

g) Pokrenite stroj za oporabu plina i radite u skladu s uputama proizvođača.

h) Nemojte previše napuniti boce za plin. (Ne više od 80% volumena tekućeg punjenja).

i) Ne prekoračujte maksimalni radni tlak boce za plin, čak ni privremeno.

j) Kad su boce za plin pravilno napunjene i postupak dovršen, pobrinite se da se boce s plinom i oprema odmah uklone s mjesta i da se zatvore svi izolacijski ventili na opremi.

k) Prikupljeno rashladno sredstvo neće se puniti u drugi rashladni sustav ako nije očišćeno i provjereno.

#### 15. Označavanje

Oprema se označava tako da se navodi da je stavljena izvan uporabe i da je rashladno sredstvo ispražnjeno. Oznaka mora biti datirana i potpisana. Osigurajte da na opremi postoje naljepnice na kojima stoji da oprema sadrži zapaljivo rashladno sredstvo.

#### 16. Oporaba

Kada uklanjate rashladno sredstvo iz sustava, bilo radi servisiranja ili prestanka rada, preporučuje se dobra praksa da se sva rashladna sredstva uklanjaju sigurno. Prilikom prebacivanja rashladnog sredstva u boce, osigurajte da se koriste samo odgovarajuće boce za oporabu rashladnog sredstva. Osigurajte da je dostupan točan broj boca za ukupnu količinu rashladnog sredstva u sustavu. Sve boce za oporabu koje će se koristiti namijenjene su za oporabljeno rashladno sredstvo i označeni za to rashladno sredstvo (tj. Posebne boce za oporabu rashladnog sredstva). Boce moraju biti u kompletu sa sigurnosnim ventilom i pripadajućim zapornim ventilima u ispravnom stanju. Prazne boce za oporavak su evakuirane i, ako je moguće, ohlađene prije nego što se nastupi oporavak. Oprema za oporabu mora biti u ispravnom stanju s nizom uputa koje se odnose na opremu koja vam je pri ruci i mora biti prikladna za oporabu zapaljivih rashladnih sredstava. Osim toga, na raspolaganju će biti set kalibriranih vaga za vaganje i u dobrom stanju. Crijeva moraju biti u kompletu s odvojnimi spojnica koje ne propuštaju i u dobrom su stanju. Prije uporabe uređaja za oporabu provjerite je li uređaj u zadovoljavajućem radnom stanju pravilno održavan i jesu li svi povezani električni elementi zapečaćeni kako bi se spriječilo paljenje u slučaju ispuštanja rashladnog sredstva. Ako sumnjate, konzultirajte se s proizvođačem. Oporabljeno rashladno sredstvo vraća se dobavljaču rashladnog sredstva u ispravnoj boci za oporabu i uređuje se odgovarajuća napomena o prijenosu otpada. Ne miješajte rashladna sredstva u jedinicama za oporavak, a posebno ne u bocama. Ako se kompresori ili kompresorska ulja uklanjaju, osigurajte da su evakuirani na prihvatljivu razinu kako bi se osiguralo da zapaljivo rashladno sredstvo ne ostane unutar maziva. Postupak evakuacije provodi se prije vraćanja kompresora dobavljačima. Kako bi se taj proces ubrzao, smije se koristiti samo električno grijanje na tlačno tijelo. Kada se ulje isušuje iz sustava, ono se provodi sigurno.

# Priprema

## Identifikacija dijelova

NAPOMENA: Sve ilustracije u priručniku su samo za objašnjenje. Vaš uređaj može biti malo drugačiji. Stvarni oblik ima prednost. Jedinicom može upravljati preko upravljačke ploče ili pomoću daljinskog upravljača. Ovaj priručnik ne uključuje operacije daljinskog upravljača.

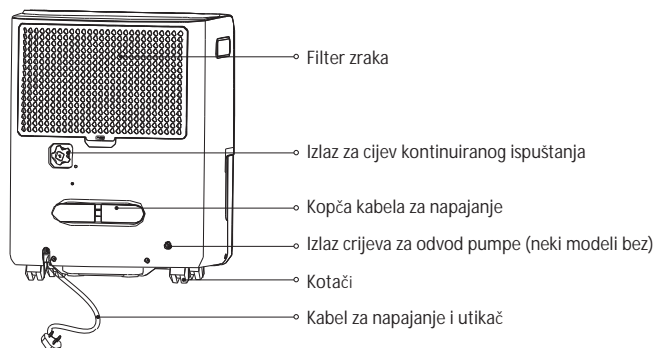
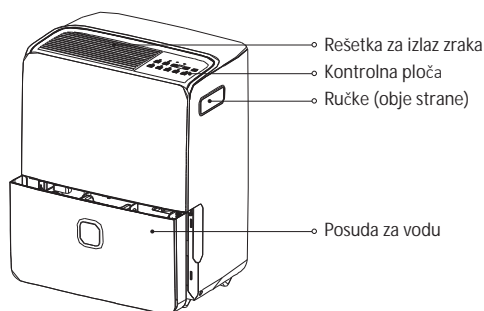
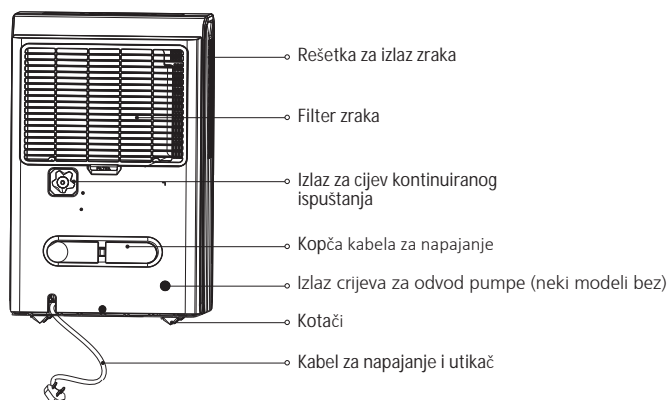
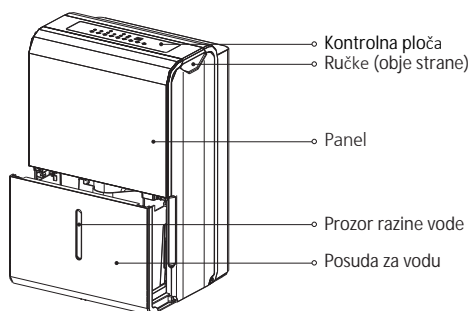

## Obavijest o dizajnu

Kako bismo osigurali optimalne performanse naših proizvoda, projektne specifikacije jedinice mogu se promijeniti bez prethodne najave.



## Pozicioniranje uređaja

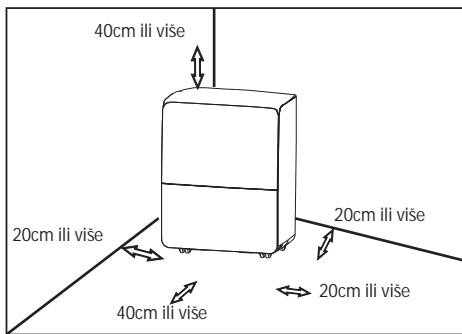

### Kotači (na četiri mjesta na dnu jedinice)

- Kotači se mogu slobodno kretati.
- Ne prisiljavajte kotače da se kreću po tepihu, niti pomičite jedinicu s vodom u spremniku. (Uređaj se može prevrnuti i prolići vodu.)

Odvlaživač zraka koji radi u podrumu imat će mali ili nikakav učinak na sušenje susjednog zatvorenog skladišnog prostora, poput ormara, osim ako postoji odgovarajuća cirkulacija zraka u prostoru i izvan njega.

- Nemojte koristiti na otvorenom.
- Ovaj odvlaživač zraka namijenjen je samo za zatvorene stambene prostore.

## Kada koristiti uređaj

- Prilikom prve uporabe odvlaživača, radite s jedinicom neprekidno 24 sata. Provjerite je li plastični poklopac na izlazu za kontinuirano odvodno crijevo čvrsto postavljen pravilno kako ne bi došlo do curenja.
- Ova jedinica je dizajnirana za rad na temperaturi okoliša između 5°C/41 F i 32°C/90 F, te između 30%(RH) i 80%(RH).
- Ako je uređaj isključen i potrebno ga je brzo ponovno uključiti, pričekajte otprilike tri minute kako bi se ispravni rad nastavio.
- Ne povezujte odvlaživač zraka na višestruku utičnicu,

Ovaj odvlaživač zraka ne smije se koristiti u komercijalne ili industrijske svrhe.

- Odvlaživač zraka postavite na glatki, ravni pod dovoljno jak da podrži jedinicu s punim spremnikom vode.
- Omogućite najmanje 20 cm zračnog prostora sa svih strana jedinice za dobru cirkulaciju zraka (najmanje 40 cm zračnog prostora na izlazu za zrak).
- Postavite uređaj na područje gdje temperatura neće pasti ispod 5°C (41 F). Zavojnice mogu biti pokrivene mrazom na temperaturama ispod 5°C (41 F), što može smanjiti performanse.
- Postavite jedinicu dalje od sušilice rublja, grijača ili radijatora.
- Upotrijebite jedinicu za sprečavanje oštećenja vlagom bilo gdje gdje se nalaze knjige ili dragocjenosti.
- Odvlaživač zraka koristite u podrumu kako biste spriječili oštećenje vlagom.
- Odvlaživač zraka mora raditi u zatvorenom prostoru kako bi bio najučinkovitiji.
- Zatvorite sva vrata, prozore i druge vanjske otvore u prostoriji.

koja se također koristi za druge električne uređaje.

- Odaberite prikladno mjesto, pazeći na lak pristup električnoj utičnici.
- Uključite jedinicu u električnu utičnicu s uzemljenjem.
- Provjerite je li posuda za vodu ispravno postavljena jer u protivnom uređaj neće raditi ispravno.

**NAPOMENA:** Kad voda u posudi dosegne određenu razinu, pazite da pomaknete uređaj na sigurno kako bi izbjegli slučajno rušenje uređaja.

## Pribor (nalazi se u posudi jedinice)

odvodno crijevo pumpe (1 kom) (samo za jedinicu s značajkom pumpe)

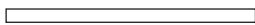

ženski navojni kraj (1 kom) (na nekim modelima)



kopča kabela za napajanje (1 pc)



ugradnja kopče kabela za napajanje

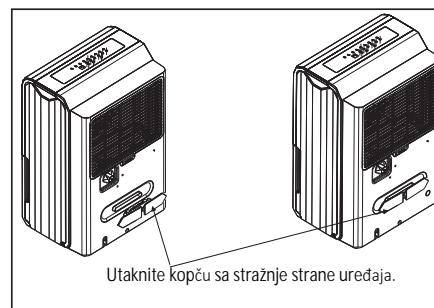



# Upute za uporabu

## Značajke upravljačke ploče

NAPOMENA: Sljedeće upravljačke ploče služe samo za objašnjenje. Upravljačka ploča jedinice koju ste kupili može se malo razlikovati ovisno o modelima. Vaš uređaj možda ne sadrži neke indikatore ili gumbе. Stvarni oblik ima prednost.

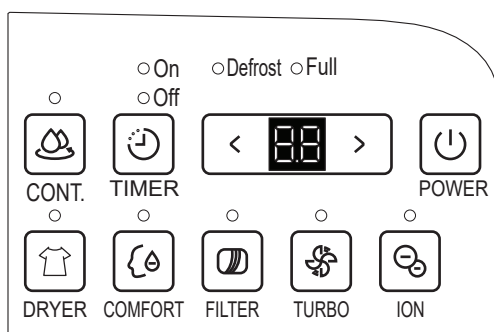
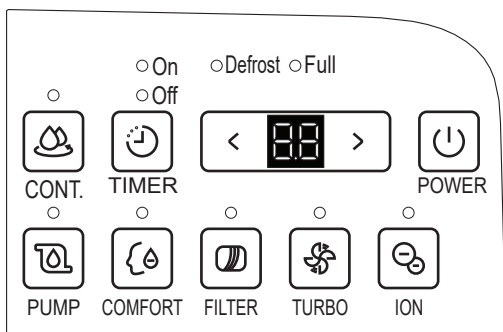
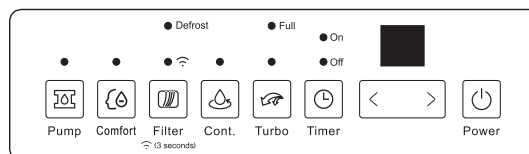
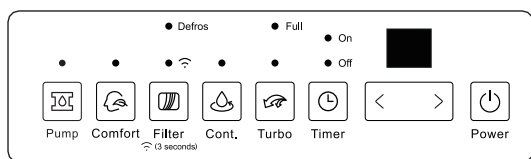
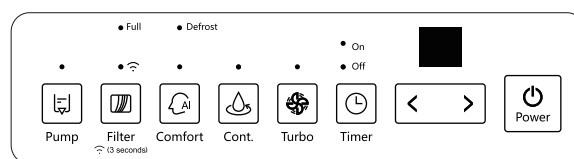
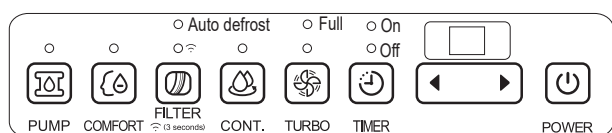
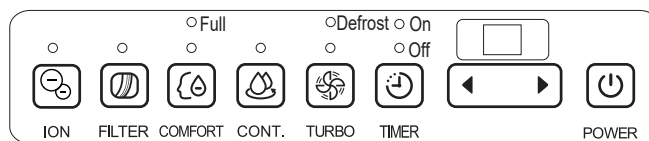
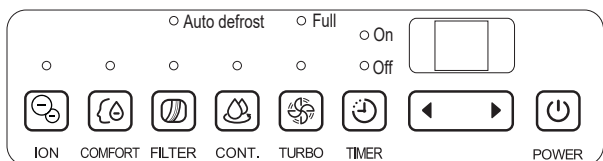

### FILTER gumb

Značajka Provjera filtera je podsjetnik na čišćenje filtera zraka radi učinkovitijeg rada. Filter lampica (Clean filter light) zasvijetlit će nakon 250 sati rada. Za resetiranje nakon čišćenja filtra, pritisnite tipku Filter i svjetlo će se ugasi.

### TURBO gumb

Upravlajte brzinom ventilatora. Pritisnite za odabir velike ili normalne brzine ventilatora. Postavite kontrolu ventilatora na Visoko za maksimalno uklanjanje vlage. Kada je vlažnost smanjena i poželjan je tih rad, postavite kontrolu ventilatora na Normalno.

### CONTINUE gumb

Pritisnite za aktivaciju postupka kontinuiranog odvlaživanja.

### Timer gumb

Pritisnite za pokretanje značajki automatskog pokretanja i automatskog zaustavljanja, zajedno s gumbima ◀ i ▶ (ili < i >)

**GORE/DOLJE gumbi**

· Gumbi za kontrolu razine vlažnosti

Razina vlage može se postaviti u rasponu od 35% RH (relativna vlažnost) do 85% RH (relativna vlažnost) u koracima od 5%. Za sušiji zrak pritisnite gumb ◀ (or <) i postavite na nižu postotnu vrijednost (%). Za vlažniji zrak pritisnite gumb ▶ (or >) i postavite na višu postotnu vrijednost (%).

· Kontrolni gumbi TIMER postavke  
Pomoću gumba Gore / Dolje postavite vrijeme automatskog pokretanja i automatskog u rasponu od 0 do 24h.

**POWER gumb**

Pritisnite za uključivanje i isključivanje odvlaživača.

**PUMP gumb(neki modeli)**

Pritisnite za aktiviranje rada crpke.

Napomena: Prije aktiviranja rada provjerite je li odvodno crijevo crpke instalirano u jedinicu i je li crijevo za kontinuirano ispuštanje uklonjeno iz jedinice. Kad se posuda napuni, pumpa počinje raditi. Pogledajte sljedeće stranice za uklanjanje prikupljene vode. Ne koristite ovaj postupak kada je vanjska temperatura jednaka ili manja od 0 °C (32 °F).

**COMFORT gumb (neki modeli)**

Pritisnite za aktivaciju komfornog odvlaživanja.

Napomena: U ovom načinu rada na uređaju se ne može odrediti razina vlažnosti. Na nekim modelima, tijekom komfornog odvlaživanja, pritiskom na gumb Gore/Dolje poništiti će se značajka.

**ION gumb(na nekim modelima)**

Pritisnite da biste aktivirali ionizator. Anioni se automatski stvaraju ionizacijom. Anioni dezinficiraju kemijske pare i čestice prašine u zraku. Pritisnite ponovo da biste zaustavili funkciju.

**Druge značajke****Svijetlo punog spremnika**

Svijetli kada je spremnik za vodu spreman za pražnjenje.

**Automatsko odmrzavanje**

Kad se na zavojnicama isparivača nakupi mraz, kompresor će se isključiti, a ventilator će nastaviti raditi sve dok mraz ne nestane.

**Automatsko isključivanje**

Odvlaživač zraka isključuje se kad je spremnik za vodu pun ili kada se spremnik izvadi ili ne zamijeni u odgovarajućem položaju.

**DRYER gumb (neki modeli)**

Pritisnite za aktiviranje rada sušenja. Pritisnite ga ponovno za zaustavljanje funkcije.

**Prikaz**

Pokazuje podešeni % vlažnosti u vrijednosti od 35% do 85% ili vrijeme automatskog pokretanja/zaustavljanja (0~24) tijekom postavljanja, a zatim prikazuje stvarnu (±5% točnosti) razinu vlažnosti (%) u prostoriji u rasponu od 30% RH (Relativna vlažnost) do 90% RH (Relativna vlažnost).

**Kodovi grešaka i zaštitni kod:**

AS-Pogreška senzora vlažnosti--Isključite uređaj i ponovno ga uključite. Ako se pogreška ponovi, nazovite servis.

ES-Pogreška temperaturnog osjetnika--Isključite uređaj i ponovno ga uključite. Ako se pogreška ponovi, nazovite servis.

P2-Spremnik je pun ili spremnik nije u pravom položaju--Ispraznite spremnik i vratite ga u pravi položaj. (dostupno samo za jedinicu bez značajke pumpe.)

P2-Spremnik je pun -- Ispraznite spremnik. (dostupno samo za jedinicu s značajkom pumpe.)

Eb-Spremnik je uklonjen ili nije u pravom položaju-- Vratite spremnik u pravi položaj.(dostupno samo za jedinicu s značajkom pumpe.)

Napomena: Kad se pojavi jedan od gore navedenih kvarova, isključite uređaj i provjerite ima li prepreka. Ponovno pokrenite uređaj, ako je kvar i dalje prisutan, isključite uređaj i izvucite utikač iz utičnice. Za servis kontaktirajte proizvođača ili njegove servisne predstavnike ili sličnu kvalificiranu osobu.

Kod nekih modela motor ventilatora nastavit će raditi 30 sekundi.

Pričekajte 3 minute prije nastavka rada

Nakon što se uređaj zaustavio, ne može se ponovno pokrenuti u prve 3 minute. Ovo služi za zaštitu jedinice. Rad će automatski započeti nakon 3 minute.

### Značajka Provjera filtera

Sustav počinje odbrojavati vrijeme svaki put kada motor ventilatora radi. Značajka provjere filtera se može aktivirati samo kada akumulirano vrijeme rada dosegne 250 sati ili više. Lampica za poništavanje (indikatorska lampica FILTER) trepće jednom u sekundi, nakon završetka čišćenja zračnog filtra pritisnite gumb FILTER i lampica za poništavanje (indikator svjetla FILTER) se gasi.

### Automatsko ponovno pokretanje

Ako se uređaj neočekivano prekine zbog nestanka struje, automatski će se ponovno pokrenuti s prethodnom postavkom funkcije kada se napajanje nastavi.

### Postavljanje tajmera

- Kad je jedinica uključena, prvo pritisnite tipku Timer, svijetli indikatorska lampica Timer Off. To znači da je pokrenut program Auto Stop. Pritisnite ga ponovno, lampica indikatora Timer On svijetli. To znači da je pokrenut program Auto Start.
- Kad je jedinica isključena, prvo pritisnite tipku Timer,

svijetli indikatorska lampica Timer On. To znači da je pokrenut program Auto Start. Pritisnite ga ponovno, lampica indikatora Timer Off svijetli. To znači da je pokrenut program Auto Stop.

- Pritisnite ili držite gumb GORE ili DOLJE da biste promijenili automatsko vrijeme za 0,5 sati povećanja, sve do 10 sati, a zatim u koracima od 1 sata sve do 24 sata. Kontrola će odbrojavati preostalo vrijeme do početka.
- Odabrano vrijeme registrirat će se za 5 sekundi i sustav će se automatski vratiti natrag kako bi prikazao prethodnu postavku vlažnosti.
- Kada se postave Auto Start & Auto Stop vremena, unutar istog programskog slijeda, lampice indikatora Timer On i Off svijetle prepoznajući vrijeme uključivanja i isključivanja.
- Uključivanje ili isključivanje jedinice u bilo koje vrijeme ili podešavanjem postavke timera na 0.0 otkazat će se funkcija Auto Start / Stop.
- Kada se na LED zaslonu reproducira kôd P2, Auto Start/Stop funkcije također će biti otkazane.

## Uklanjanje prikupljene vode

Postoje tri načina uklanjanja prikupljene vode.

### 1. Upotreba posude za vodu

- Kad je jedinica isključena, ako je posuda puna, svijetlit će indikatorska lampica Full.
- Kad je jedinica uključena, ako je posuda puna, kompresor i ventilator se isključuju, a indikatorska lampica Full će zasvijetliti, digitalni zaslon prikazuje P2.
- Polako izvucite posudu. Uхватite sigurno lijevu i desnu ručku i pažljivo izvlačite kako se voda ne bi izlila. Ne stavljajte posudu na pod jer je dno posude neravno. U suprotnom će prevrnuti i prouzročiti izlivanje vode.
- Bacite vodu i ponovo postavite posudu. Posuda mora biti na pravom mjestu i sigurno postavljena da bi odvlaživač mogao raditi.
- Štroj će se ponovno pokrenuti kad se posuda vrati u uređaj u svom ispravnom položaju.

### 1.1. Malo izvucite posudu

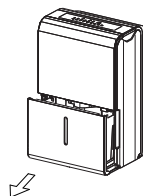

### 2. Držite obje strane spremnika s jednakom snagom i izvucite je iz jedinice.

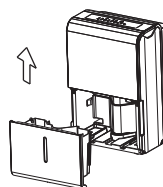

### 3. Izlijte vodu

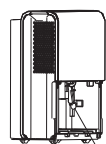

Crijevo pumpe se spušta

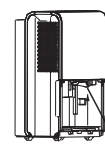

Vratite crijevo pumpe u pravilni položaj

## Naomena:

- Kada izvadite posudu iz uređaja, ne dodirujte nijedne dijelove unutar jedinice. To može oštetiti proizvod.
- Pazite da posudu lagano gurnete do kraja u jedinicu. Lupanjem posude o bilo što ili neuspjelim uguravanjem možete uzrokovati da jedinica ne radi.
- Ako crijevo pumpe padne kad izvadite posudu, morate ispravno ponovno postaviti crijevo pumpe u jedinicu prije nego vratite kantu u jedinicu.
- Kad izvadite spremnik, ako u uređaju ima malo vode, morate ga osušiti.
- Kada je jedinica uključena, ako se izvadi posuda, isključe se kompresor i ventilator i jedinica će zazvučati 8 puta, a digitalni zaslon prikazuje Eb.
- Kada je jedinica isključena, ako se izvadi posuda, jedinica će zazvučati 8 puta, a digitalni zaslon prikazuje Eb.

## 2. Kontinuirani odvod

- Voda se može automatski isprazniti u podni odvod pričvršćivanjem jedinice crijevom za vodu (nije uključeno) ( $\Phi 16.5 \times 13.5 \text{ mm}$ ).
- Uklonite plastični poklopac sa stražnjeg odvodnog otvora jedinice i odložite ga, zatim pričvrstite odvodno crijevo i odvedite ga na podni odvod ili odgovarajuće odvodno mjesto.

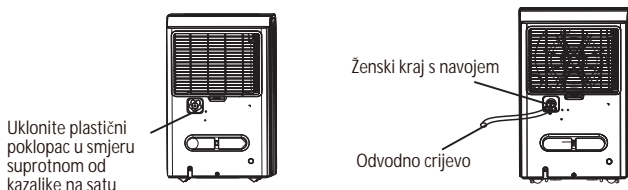

- Kad uklonite plastični poklopac, ako ima malo vode u stražnjem odvodu jedinice, morate ga osušiti. Provjerite je li crijevo sigurno, da ne curi i da je kraj crijeva poravnan ili spušten kako bi voda nesmetano tekla.
- Crijevo usmjerite prema odvodu, pazeći da nema pregiba koji će spriječiti protok vode. Uvjerite se da je crijevo za vodu niže od priključka odvoda crijeva za vodu na jedinici.

Odaberite željenu postavku vlažnosti i brzinu ventilatora na jedinici kako biste započeli kontinuirano pražnjenje.

Napomena: Kad se ne koristi značajka kontinuiranog odvoda, uklonite odvodno crijevo iz izlaza i osušite vodu na izlazu cijevi za kontinuirano ispuštanje.

## 3. Odvod pumpom (neki modeli)

- Voda se može automatski isprazniti u podni odvod ili prikladno odvodno mjesto pričvršćivanjem izlaza odvoda pumpe s odvodnim crijevom pumpe ( $\Phi_{\text{od}} = 1/4''$ , isporučeno).
- Skinite kontinuirano odvodno crijevo s jedinice i postavite plastični poklopac na izlaz cijevi za kontinuiranu odvodnju jedinice, rotacijom u smjeru kazaljke na satu.
- Umetnite crijevo za odvod pumpe u otvor za odvod crijeva za pumpu najmanje na dubinu od 15 mm, a zatim odvedite crijevo za vodu u podni odvod ili odgovarajuće odvodno mjesto.

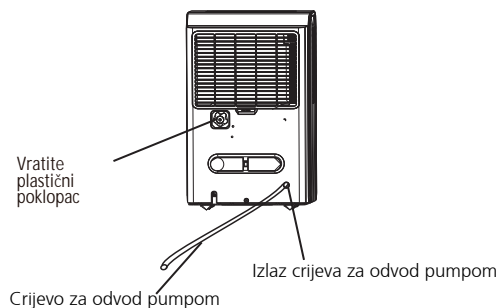

- Pritisnite gumb za pumpu jedinice da biste aktivirali rad pumpe. Kad je posuda puna, pumpa počinje raditi.

Napomena: Pumpa može izazvati veliku buku kad počne raditi 3 ~ 5 minuta. To je normalna pojava.

- Provjerite je li crijevo sigurno postavljeno, da ne curi.
- Usmjerite crijevo prema odvodu, vodeći računa da nema zavoja koji će zaustaviti protok vode.
- Stavite kraj crijeva u odvod i pazite da je kraj crijeva poravnan ili spušten kako bi voda tekla glatko. Crijevo ne smije ići u visinu.
- Odaberite željenu postavku vlažnosti i brzinu ventilatora na jedinici za ispuštanje pumpe za početak.

Napomena: Svjetlo rada crpke treperi na 1Hz kada je crpka u kvaru. Isključite uređaj i izvucite kabel za napajanje.

Provjerite sljedeće:

- Čišćenje filtra pumpe.
  - Uklonite posudu iz jedinice, skinite pumpu i očistite filter pumpe.

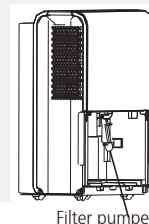

- Provjerite da li je odvodno crijevo pumpe spojeno.
- Ispraznite vodu iz posudu.
- Ponovno postavite crijevo pumpe ako padne i ispravno vratite posudu. Uključite jedinicu. Ako se pogreška ponovi, nazovite servis.

Napomena: Nemojte koristiti ovu radnju ako je vanjska temperatura jednaka ili manja od  $0^\circ \text{C}$  ( $32^\circ \text{F}$ ),

u protivnom voda postaje led što će uzrokovati začepljenje crijeva za vodu i kvar uređaja. Svakako ispraznite posudu jednom tjedno kada koristite značajku pražnjenja pumpom. Kad se ne koristi značajka ispuštanja pumpom, izvadite odvodno crijevo pumpe iz otvora.

- Pritisnite izlaz za odvodno crijevo pumpe i izvadite odvodno crijevo za pumpu (vidi sliku 13). Pazite da voda u crijevu pumpe ne kapne na pod.

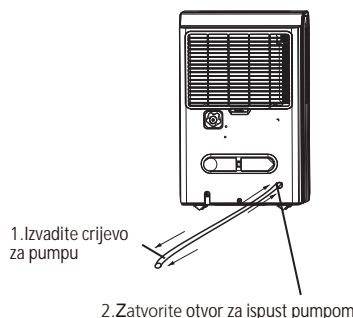

## Briga i održavanje

Briga i održavanje odvlaživača.

Isključite odvlaživač i uklonite utikač iz zidne utičnice prije čišćenja.

### Čišćenje rešetke i kućišta

- Koristite vodu i blagi deterdžent. Nemojte koristiti izbjeljivače ili abrazive.
- Ne prskajte vodu izravno na glavnu jedinicu. To može prouzročiti električni udar, prouzročiti pogoršanje izolacije ili uzrokovati hrđu jedinice.
- Rešetke za usis i izlaz zraka lako se zaprljaju, pa za čišćenje koristite vakuumski nastavak ili četku.

### Čišćenje posude za vodu

Svaki nekoliko tjedana očistite posudu kako biste spriječili rast plijesni i bakterija. Dijelom napunite posudu čistom vodom i dodajte malo blagog deterdženta. Promješajte ga u posudi, ispraznite i isperite.

Napomena: Ne upotrebljavajte perilicu posuđa za čišćenje posude. Nakon čišćenja, posuda mora biti na svom mjestu i sigurno postavljena kako bi odvlaživač mogao raditi.

### Čišćenje filtera zraka

- Uklonite filter svaka dva tjedna na temelju normalnih radnih uvjeta.
- Da biste uklonili filter, povucite filter prema van.
- Operite filter čistom vodom, a zatim osušite.
- Ponovno postavite filter



**OPREZ**

NEMOJTE rukovati odvlaživačem zraka bez filtera jer će ga prljavština i dlake začeptiti i smanjiti performanse.

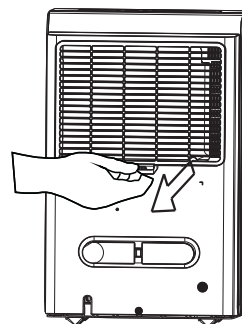

### Kad uređaj ne koristite dulje vrijeme

- Nakon isključivanja jedinice, pričekajte jedan dan prije nego što ispraznite posudu.
- Očistite glavnu jedinicu, posudu za vodu i zračni filter.
- Prekrijte uređaj s plastičnom vrećom.
- Skladištite uređaj uspravno na suhom, dobro prozračenom mjestu.

# Savjeti za rješavanje problema

Prije nego što pozovete servis, prvo pregledajte tablicu u nastavku.

Problem	Što provjeriti
Uređaj se ne pokreće	<ul style="list-style-type: none"><li>· Provjerite je li utikač odvlaživača gurnut u potpunosti u utičnicu</li><li>· Provjerite kutiju kućnog osigurača/prekidača.</li><li>· Odvlaživač je dosegao zadanu razinu ili je posuda puna.</li><li>· Posuda za kondenzat nije pravilno postavljena.</li></ul>
Odvlaživač zraka ne suši zrak kako bi trebao	<ul style="list-style-type: none"><li>· Nije ostavljeno dovoljno vremena za uklanjanje vlage.</li><li>· Pazite da nema zavjesa, sjenila ili namještaja koji blokiraju prednju ili stražnju stranu odvlaživača.</li><li>· Regulacija vlage možda nije dovoljno niska.</li><li>· Provjerite jesu li sva vrata, prozori i drugi otvori dobro zatvoreni.</li><li>· Sobna temperatura je preniska, ispod 5°C (41°F).</li><li>· U prostoriji se nalazi kerozinski grijač ili nešto što dovodi do isparavanja vode.</li></ul>
Uređaj stvara jak zvuk tijekom rada	<ul style="list-style-type: none"><li>· Zračni filter je začepljen</li><li>· Jedinica je nagnuta. Nije uspravno postavljena.</li><li>· Podna površina nije ravna.</li></ul>
Na zavojnicama se pojavljuje mraz	<ul style="list-style-type: none"><li>· Ovo je normalno. Odvlaživačima značajku automatskog odmrzavanja.</li></ul>
Voda na podu	<ul style="list-style-type: none"><li>· Provjerite priključak za odvod kondenzata.</li><li>· Namjeravate koristiti posudu za skupljanje vode, ali stražnji čep za ispuštanje je uklonjen.</li></ul>
ES, AS,P2,Eb se prikaže na zaslonu	<ul style="list-style-type: none"><li>· To su kodovi pogrešaka i zaštitni kodovi. Pogledajte odjeljak ZNAČAJKE UPRAVLJAČKE PLOČE.</li></ul>
Svjetlo rada pumpe treperi na 1Hz	<ul style="list-style-type: none"><li>· Očistite filter pumpe.</li><li>· Provjerite da li je crijevo pumpe spojeno ili blokirano.</li><li>· Ispraznite vodu iz posude.</li></ul>

U svrhu poboljšanja proizvoda, dizajn i specifikacije podložni su promjenama bez prethodne najave. Za detalje obratite se distributeru ili proizvođaču. Bilo kakve nadopune priručnika bit će učitane na servisnoj web stranici. Molimo provjerite zadnju inačicu.

**HYUNDAI**

**HDR 30 VA**  
**HDR 50 VA**

---

**USER MANUAL**





# Table of Contents

## Safety Precautions

Safety Precautions .....	02
--------------------------	----

## Preparation

Identification of parts.....	10
Design Notice.....	10
Positioning the unit.....	11
When using the unit.....	11
Accessories.....	11

## Operating Instructions

Control Panel Features.....	12
Other features.....	13
Removing the collected water.....	14

## Care and Maintenance

Clean the grille and case.....	16
Clean the bucket .....	16
Clean the air filter .....	16
When not using the unit for long time periods .....	16

## Troubleshooting Tips

Troubleshooting Tips .....	17
----------------------------	----

# Safety Precautions

## Read Safety Precautions Before Operation and Installation

To prevent death or injury to the user or other people and property damage, the following instructions must be followed. Incorrect operation due to ignoring of instructions may cause death, harm or damage.



### WARNING

This symbol indicates the possibility of personnel injury or loss of life.



### CAUTION

This symbol indicates the possibility of property damage or serious consequences.



### WARNING

- Do not exceed the rating of the power outlet or connection device.
- Do not operate or stop the unit by switching on or off the power.
- Do not damage or use an unspecified power cord.
- Do not modify power cord length or share the outlet with other appliances.
- Do not insert or pull out plug with wet hands.
- Do not install the appliance in a location that may be exposed to combustible gas.
- Do not place the unit near a heat source.
- Disconnect the power if strange sounds, smell, or smoke comes from it.
- You should never try to take apart or repair the unit by yourself.
- Before cleaning, turn off the power and unplug the unit.
- Do not use the machine near flammable gas or combustibles, such as gasoline, benzene, thinner, etc.
- Do not drink or use the water drained from the unit.
- Do not take the water bucket out during operation.
- Do not use the unit in small spaces.
- Do not put in places where water may splash onto the unit.
- Place the unit on a level, sturdy section of the floor.
- Do not cover the intake or exhaust openings with cloths or towels.
- Care should be taken when using the unit in a room with the following persons: infants, children, elderly people, and people not sensitive to humidity.
- Do not use in areas where chemicals are handled.
- Never insert your finger or other foreign objects into grills or openings. Take special care to warn children of these dangers.
- Do not place heavy object on the power cord and take care so that the cord is not compressed.
- Do not climb up on or sit on the unit.
- Always insert the filters securely. Clean filter once every two weeks.
- If water enters the unit, turn the unit off and disconnect the power, contact a qualified service technician.
- Do not place flower vases or other water container on top of the unit.
- Do not use extension cords.

**CAUTION**

- This appliance can be used by children aged from 8 years and above and person with reduced physical, sensory or mental capabilities or lack of experience and knowledge if they have been given supervision or instruction concerning use of the appliance in a safe way and understand the hazards involved. Children shall not play with the appliance. Cleaning and user maintenance shall not be made by children without supervision. (be applicable for the European Countries)
- This appliance is not intended for use by persons (including children) with reduced physical, sensory or mental capabilities or lack of experience and knowledge, unless they have been given supervision or instruction concerning use of the appliance by a person responsible for their safety. Children should be supervised to ensure that they do not play with the appliance. (be applicable for other countries except the European Countries )
- If the supply cord is damaged, it must be replaced by the manufacturer, its service agent or similarly qualified persons in order to avoid a hazard.
- Prior to cleaning or other maintenance, the appliance must be disconnected from the supply mains.
- Do not install the appliance in a location that may be exposed to combustible gas. If combustible gas accumulates around the unit, it may cause fire.
- If the appliance is knocked over during use, turn off the unit and unplug it from the main power supply immediately. Visually inspect the unit to ensure there is no damage. If you suspect the unit has been damaged, contact a technician or customer service for assistance.
- In a thunderstorm, the power must be cut off to avoid damage to the machine due to lightning.
- Do not run cord under carpeting. Do not cover cord with throw rugs, runners, or similar coverings. Do not route cord under furniture or appliances. Arrange cord away from traffic area and where it will not be tripped over.
- Do not operate unit with a damaged cord or plug. Discard unit or return to an authorized service facility for examination and/or repair.
- To reduce the risk of fire or electric shock, do not use this fan with any solid-state speed control device.
- The appliance shall be installed in accordance with national wiring regulations.
- Contact the authorised service technician for repair or maintenance of this unit.
- Turn off the product when not in use.
- The manufacturer's nameplate is located on the rear panel of the unit and contains electrical and other technical data specific to this unit.
- Be sure the unit is properly grounded. To minimize shock and fire hazards, proper grounding is important. The power cord is equipped with a three-prong grounding plug for protection against shock hazards.
- Your unit must be used in a properly grounded wall receptacle. If the wall receptacle you intend to use is not adequately grounded or protected by a time delay fuse or circuit breaker (please refer to the nameplate for the electrical data), have a qualified electrician install the proper receptacle.
- Do not operate your air conditioner in a wet room such as a bathroom or laundry room.
- The unit's circuit board (PCB) is designed with a fuse to provide overcurrent protection. The specifications of the fuse are printed on the circuit board, such as T3.15A/250V (or 350V), etc.

**Note about Fluorinated Gasses(Not applicable to the unit using R290 Refrigerant)**

1. Fluorinated greenhouse gases are contained in hermetically sealed equipment. For specific information on the type, the amount and the CO<sub>2</sub> equivalent in tonnes of the fluorinated greenhouse gas(on some models), please refer to the relevant label on the unit itself.
2. Installation, service, maintenance and repair of this unit must be performed by a certified technician.
3. Product uninstallation and recycling must be performed by a certified technician.

**Sociable Remark**

When using this dehumidifier in the European countries, the following information must be followed:



**DISPOSAL:** Do not dispose this product as unsorted municipal waste. Collection of such waste separately for special treatment is necessary.

It is prohibited to dispose of this appliance in domestic household waste.

For disposal, there are several possibilities:

- The municipality has established collection systems, where electronic waste can be disposed of at least free of charge to the user.
- When buying a new product, the retailer will take back the old product at least free of charge.
- The manufacture will take back the old appliance for disposal at least free of charge to the user.
- As old products contain valuable resources, they can be sold to scrap metal dealers. Wild disposal of waste in forests and landscapes endangers your health when hazardous substances leak into the ground-water and find their way into the food chain.



## WARNING for Using R32/R290 Refrigerant

- Do not use means to accelerate the defrosting process or to clean, other than those recommended by the manufacturer.
- The appliance shall be stored in a room without continuously operating ignition sources (for example: open flames, an operating gas appliance or an operating electric heater).
- Do not pierce or burn.
- Be aware that the refrigerants may not contain an odour.
- Appliance should be installed, operated and stored in a room with a floor area according to the amount of refrigerant to be charged. For specific information on the type of gas and the amount, please refer to the relevant label on the unit itself.
- Appliance should be installed, operated and stored in a room with a floor area larger than 4 m<sup>2</sup>.
- Compliance with national gas regulations shall be observed.  
Keep ventilation openings clear of obstruction.
- The appliance shall be stored so as to prevent mechanical damage from occurring.
- A warning that the appliance shall be stored in a well-ventilated area where the room size corresponds to the room area as specified for operation.
- Any person who is involved with working on or breaking into a refrigerant circuit should hold a current valid certificate from an industry-accredited assessment authority, which authorises their competence to handle refrigerants safely in accordance with an industry recognised assessment specification.
- Servicing shall only be performed as recommended by the equipment manufacturer. Maintenance and repair requiring the assistance of other skilled personnel shall be carried out under the supervision of the person competent in the use of flammable refrigerants.
- The appliance shall be stored in a room without continuously operating open flames (for example an operating gas appliance) and ignition sources (for example an operating electric heater).



Caution: Risk of fire/  
flammable materials

Explanation of symbols displayed on the unit(For the unit adopts R32/R290 Refrigerant only):

	WARNING	This symbol shows that this appliance used a flammable refrigerant. If the refrigerant is leaked and exposed to an external ignition source, there is a risk of fire.
	CAUTION	This symbol shows that the operation manual should be read carefully.
	CAUTION	This symbol shows that a service personnel should be handling this equipment with reference to the installation manual.
	CAUTION	This symbol shows that information is available such as the operating manual or installation manual.

1. Transport of equipment containing flammable refrigerants  
See transport regulations
2. Marking of equipment using signs  
See local regulations
3. Disposal of equipment using flammable refrigerants  
See national regulations.
4. Storage of equipment/appliances  
The storage of equipment should be in accordance with the manufacturer's instructions.
5. Storage of packed (unsold) equipment  
Storage package protection should be constructed such that mechanical damage to the equipment inside the package will not cause a leak of the refrigerant charge. The maximum number of pieces of equipment permitted to be stored together will be determined by local regulations.
6. Information on servicing
  - 1) Checks to the area  
Prior to beginning work on systems containing flammable refrigerants, safety checks are necessary to ensure that the risk of ignition is minimised. For repair to the refrigerating system, the following precautions shall be complied with prior to conducting work on the system.
  - 2) Work procedure  
Work shall be undertaken under a controlled procedure so as to minimise the risk of a flammable gas or vapour being present while the work is being performed.
  - 3) General work area  
All maintenance staff and others working in the local area shall be instructed on the nature of work being carried out. Work in confined spaces shall be avoided. The area around the workspace shall be sectioned off. Ensure that the conditions within the area have been made safe by control of flammable material.
  - 4) Checking for presence of refrigerant  
The area shall be checked with an appropriate refrigerant detector prior to and during work, to ensure the technician is aware of potentially flammable atmospheres. Ensure that the leak detection equipment being used is suitable for use with flammable refrigerants, i.e. non-sparking, adequately sealed or intrinsically safe.
  - 5) Presence of fire extinguisher  
If any hot work is to be conducted on the refrigeration equipment or any associated parts, appropriate fire extinguishing equipment shall be available to hand. Have a dry powder or CO<sub>2</sub> fire extinguisher adjacent to the charging area.
  - 6) No ignition sources  
No person carrying out work in relation to a refrigeration system which involves exposing any pipe work that contains or has contained flammable refrigerant shall use any sources of ignition in such a manner that it may lead to the risk of fire or explosion. All possible ignition sources, including cigarette smoking, should be kept sufficiently far away from the site of installation, repairing, removing and disposal, during which flammable refrigerant can possibly be released to the surrounding space. Prior to work taking place, the area around the equipment is to be surveyed to make sure that there are no flammable hazards or ignition risks. No Smoking signs shall be displayed.
  - 7) Ventilated area  
Ensure that the area is in the open or that it is adequately ventilated before breaking into the system or conducting any hot work. A degree of ventilation shall continue during the period that the work is carried out. The ventilation should safely disperse any released refrigerant and preferably expel it externally into the atmosphere.

#### 8) Checks to the refrigeration equipment

Where electrical components are being changed, they shall be fit for the purpose and to the correct specification. At all times the manufacturer's maintenance and service guidelines shall be followed. If in doubt consult the manufacturer's technical department for assistance. The following checks shall be applied to installations using flammable refrigerants:

The charge size is in accordance with the room size within which the refrigerant containing parts are installed;

The ventilation machinery and outlets are operating adequately and are not obstructed;

If an indirect refrigerating circuit is being used, the secondary circuit shall be checked for the presence of refrigerant; Marking to the equipment continues to be visible and legible. Markings and signs that are illegible shall be corrected;

Refrigeration pipe or components are installed in a position where they are unlikely to be exposed to any substance which may corrode refrigerant containing components, unless the components are constructed of materials which are inherently resistant to being corroded or are suitably protected against being so corroded.

#### 9) Checks to electrical devices

Repair and maintenance to electrical components shall include initial safety checks and component inspection procedures. If a fault exists that could compromise safety, then no electrical supply shall be connected to the circuit until it is satisfactorily dealt with. If the fault cannot be corrected immediately but it is necessary to continue operation, an adequate temporary solution shall be used. This shall be reported to the owner of the equipment so all parties are advised.

Initial safety checks shall include:

That capacitors are discharged: this shall be done in a safe manner to avoid possibility of sparking;

That there no live electrical components and wiring are exposed while charging, recovering or purging the system; That there is continuity of earth bonding.

#### 7. Repairs to sealed components

1) During repairs to sealed components, all electrical supplies shall be disconnected from the equipment being worked upon prior to any removal of sealed covers, etc. If it is absolutely necessary to have an electrical supply to equipment during servicing, then a permanently operating form of leak detection shall be located at the most critical point to warn of a potentially hazardous situation.

2) Particular attention shall be paid to the following to ensure that by working on electrical components, the casing is not altered in such a way that the level of protection is affected. This shall include damage to cables, excessive number of connections, terminals not made to original specification, damage to seals, incorrect fitting of glands, etc. Ensure that apparatus is mounted securely. Ensure that seals or sealing materials have not degraded such that they no longer serve the purpose of preventing the ingress of flammable atmospheres. Replacement parts shall be in accordance with the manufacturer's specifications.

NOTE: The use of silicon sealant may inhibit the effectiveness of some types of leak detection equipment. Intrinsically safe components do not have to be isolated prior to working on them.

#### 8. Repair to intrinsically safe components

Do not apply any permanent inductive or capacitance loads to the circuit without ensuring that this will not exceed the permissible voltage and current permitted for the equipment in use. Intrinsically safe components are the only types that can be worked on while live in the presence of a flammable atmosphere. The test apparatus shall be at the correct rating. Replace components only with parts specified by the manufacturer. Other parts may result in the ignition of refrigerant in the atmosphere from a leak.



### 9. Cabling

Check that cabling will not be subject to wear, corrosion, excessive pressure, vibration, sharp edges or any other adverse environmental effects. The check shall also take into account the effects of aging or continual vibration from sources such as compressors or fans.

### 10. Detection of flammable refrigerants

Under no circumstances shall potential sources of ignition be used in the searching for or detection of refrigerant leaks. A halide torch (or any other detector using a naked flame) shall not be used.

### 11. Leak detection methods

The following leak detection methods are deemed acceptable for systems containing flammable refrigerants. Electronic leak detectors shall be used to detect flammable refrigerants, but the sensitivity may not be adequate, or may need re-calibration. (Detection equipment shall be calibrated in a refrigerant-free area.) Ensure that the detector is not a potential source of ignition and is suitable for the refrigerant used. Leak detection equipment shall be set at a percentage of the LFL of the refrigerant and shall be calibrated to the refrigerant employed and the appropriate percentage of gas (25 % maximum) is confirmed. Leak detection fluids are suitable for use with most refrigerants but the use of detergents containing chlorine shall be avoided as the chlorine may react with the refrigerant and corrode the copper pipe-work. If a leak is suspected, all naked flames shall be removed/ extinguished. If a leakage of refrigerant is found which requires brazing, all of the refrigerant shall be recovered from the system, or isolated (by means of shut off valves) in a part of the system remote from the leak. Oxygen free nitrogen (OFN) shall then be purged through the system both before and during the brazing process.

### 12. Removal and evacuation

When breaking into the refrigerant circuit to make repairs or for any other purpose conventional procedures shall be used. However, it is important that best practice is followed since flammability is a consideration. The following procedure shall be adhered to:

Remove refrigerant; Purge the circuit with inert gas; Evacuate; Purge again with inert gas; Open the circuit by cutting or brazing.

The refrigerant charge shall be recovered into the correct recovery cylinders. The system shall be flushed with OFN to render the unit safe. This process may need to be repeated several times. Compressed air or oxygen shall not be used for this task. Flushing shall be achieved by breaking the vacuum in the system with OFN and continuing to fill until the working pressure is achieved, then venting to atmosphere, and finally pulling down to a vacuum. This process shall be repeated until no refrigerant is within the system. When the final OFN charge is used, the system shall be vented down to atmospheric pressure to enable work to take place. This operation is absolutely vital if brazing operations on the pipe-work are to take place. Ensure that the outlet for the vacuum pump is not close to any ignition sources and there is ventilation available.

### 13. Charging procedures

In addition to conventional charging procedures, the following requirements shall be followed. Ensure that contamination of different refrigerants does not occur when using charging equipment. Hoses or lines shall be as short as possible to minimise the amount of refrigerant contained in them.

Cylinders shall be kept upright.

Ensure that the refrigeration system is earthed prior to charging the system with refrigerant.

Label the system when charging is complete (if not already).

Extreme care shall be taken not to overfill the refrigeration system. Prior to recharging the system it shall be pressure tested with OFN. The system shall be leak tested on completion of charging but prior to commissioning. A follow up leak test shall be carried out prior to leaving the site.



#### 14. Decommissioning

Before carrying out this procedure, it is essential that the technician is completely familiar with the equipment and all its detail. It is recommended good practice that all refrigerants are recovered safely. Prior to the task being carried out, an oil and refrigerant sample shall be taken in case analysis is required prior to re-use of reclaimed refrigerant. It is essential that electrical power is available before the task is commenced.

a) Become familiar with the equipment and its operation. b) Isolate system electrically. c) Before attempting the procedure ensure that: Mechanical handling equipment is available, if required, for handling refrigerant cylinders; All personal protective equipment is available and being used correctly; The recovery process is supervised at all times by a competent person; Recovery equipment and cylinders conform to the appropriate standards. d) Pump down refrigerant system, if possible. e) If a vacuum is not possible, make a manifold so that refrigerant can be removed from various parts of the system. f) Make sure that cylinder is situated on the scales before recovery takes place. g) Start the recovery machine and operate in accordance with manufacturer's instructions. h) Do not overfill cylinders. (No more than 80 % volume liquid charge). i) Do not exceed the maximum working pressure of the cylinder, even temporarily. j) When the cylinders have been filled correctly and the process completed, make sure that the cylinders and the equipment are removed from site promptly and all isolation valves on the equipment are closed off. k) Recovered refrigerant shall not be charged into another refrigeration system unless it has been cleaned and checked.

#### 15. Labelling

Equipment shall be labelled stating that it has been de-commissioned and emptied of refrigerant. The label shall be dated and signed. Ensure that there are labels on the equipment stating the equipment contains flammable refrigerant.

#### 16. Recovery

When removing refrigerant from a system, either for servicing or decommissioning, it is recommended good practice that all refrigerants are removed safely. When transferring refrigerant into cylinders, ensure that only appropriate refrigerant recovery cylinders are employed. Ensure that the correct number of cylinders for holding the total system charge is available. All cylinders to be used are designated for the recovered refrigerant and labelled for that refrigerant (i.e. special cylinders for the recovery of refrigerant). Cylinders shall be complete with pressure relief valve and associated shut-off valves in good working order. Empty recovery cylinders are evacuated and, if possible, cooled before recovery occurs. The recovery equipment shall be in good working order with a set of instructions concerning the equipment that is at hand and shall be suitable for the recovery of flammable refrigerants. In addition, a set of calibrated weighing scales shall be available and in good working order. Hoses shall be complete with leak-free disconnect couplings and in good condition. Before using the recovery machine, check that it is in satisfactory working order, has been properly maintained and that any associated electrical components are sealed to prevent ignition in the event of a refrigerant release. Consult manufacturer if in doubt. The recovered refrigerant shall be returned to the refrigerant supplier in the correct recovery cylinder, and the relevant Waste Transfer Note arranged. Do not mix refrigerants in recovery units and especially not in cylinders. If compressors or compressor oils are to be removed, ensure that they have been evacuated to an acceptable level to make certain that flammable refrigerant does not remain within the lubricant. The evacuation process shall be carried out prior to returning the compressor to the suppliers. Only electric heating to the compressor body shall be employed to accelerate this process. When oil is drained from a system, it shall be carried out safely.

# Preparation

## Identification of parts

### NOTE:

All the illustrations in the manual are for explanation purpose only. Your machine may be slightly different. The actual shape shall prevail. The unit can be controlled by the unit control panel alone or with the remote controller. This manual does not include Remote Controller Operations, see the <<Remote Controller Instruction>> packed with the unit for details.

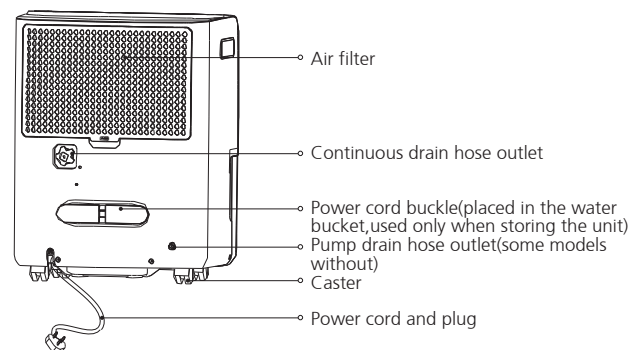
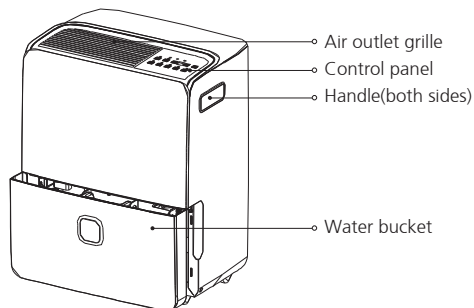
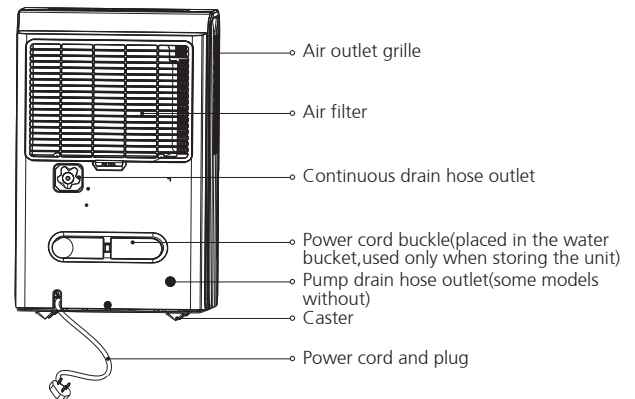
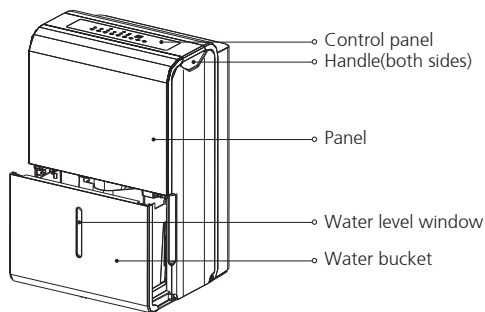

## Design Notice

In order to ensure the optimal performance of our products, the design specifications of the unit are subject to change without prior notice.

## Positioning the unit

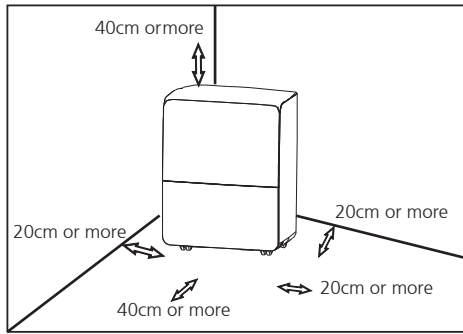

Casters (At four points on the bottom of unit)

- Casters can move freely.
- Do not force casters to move over carpet, nor move the unit with water in the bucket. (The unit may tip over and spill water.)

A dehumidifier operating in a basement will have little or no effect in drying an adjacent enclosed storage area, such as a closet, unless there is adequate circulation of air in and out of the area.

- Do not use outdoors.
- This dehumidifier is intended for indoor residential

applications only. This dehumidifier should not be used for commercial or industrial applications.

- Place the dehumidifier on a smooth, level floor strong enough to support the unit with a full bucket of water.
- Allow at least 20cm of air space on all sides of the unit for good air circulation (at least 40cm of air space on air outlet).
- Place the unit in an area where the temperature will not fall below 5°C (41°F). The coils can become covered with frost at temperatures below 5°C (41°F), which may reduce performance.
- Place the unit away from the clothes dryer, heater or radiator.
- Use the unit to prevent moisture damage anywhere books or valuables are stored.
- Use the dehumidifier in a basement to help prevent moisture damage.
- The dehumidifier must be operated in an enclosed area to be most effective.
- Close all doors, windows and other outside openings to the room.

## When using the unit

- When first using the dehumidifier, operate the unit continuously 24 hours. Make sure the plastic cover on the continuous drain hose outlet install stightly properly so there are no leaks.
- This unit is designed to operate with a working environment between tween 5°C/41°F and 32°C/90°F, and between 30%(RH) and 80%(RH).
- If the unit has been switched off and needs to be switched on again quickly, allow approximately three minutes for the correct operation to resume.
- Do not connect the dehumidifier to a multiple socket outlet, which is also being used for other electrical appliances.
- Select a suitable location, making sure you have easy access to an electrical outlet.
- Plug the unit into a electrical socket-outlet with earth connection.
- Make sure the Water bucket is correctly fitted otherwise the unit will not operate properly.

Note: When the water in the bucket reaches to a certain level, please be careful to move the machine to avoid it falling down.

## Accessories (placed in the bucket of the unit)

pump drain hose (1 pc) (only for the unit with pump feature)

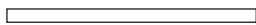

female threaded end (1 pc) (on some models)



power cord bucket (1 pc)

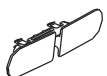

installation of the power cord bucket

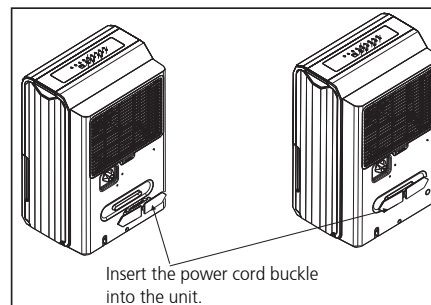

# Operating Instructions

## Control Panel Features

Note: The following control panels are for explanation purpose only. The control panel of the unit you purchased may be slightly different according to the models. Your machine may not contain some indicators or buttons. The actual shape shall prevail.

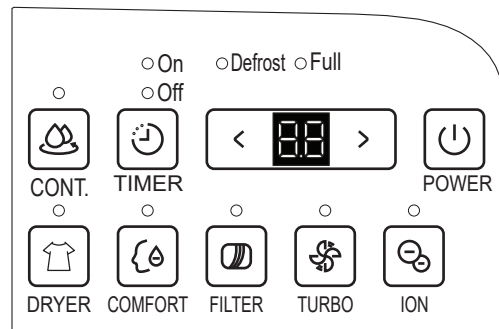
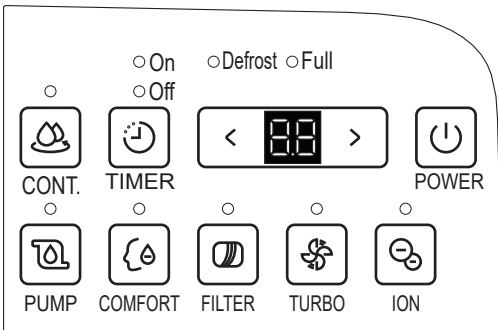
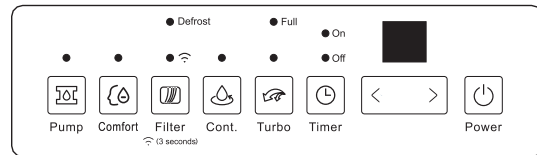
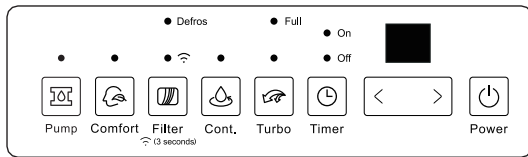
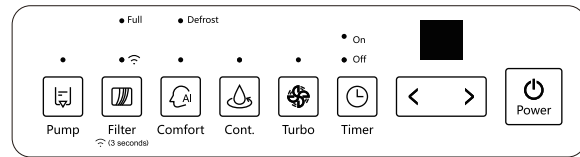
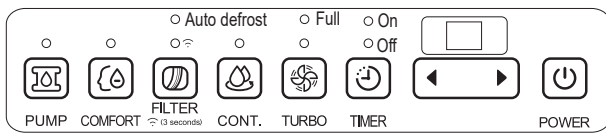
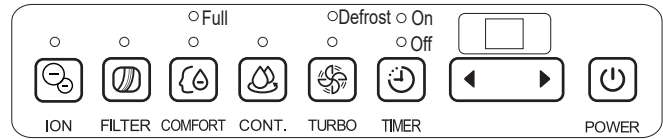
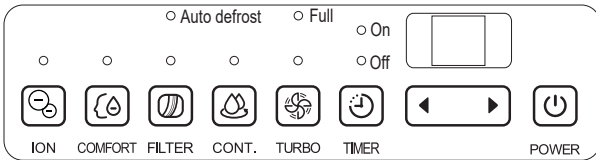

### FILTER WIRELESS(on some models) button

The check filter feature is a reminder to clean the Air Filter for more efficient operation. The Filter light (Clean filter light) will illuminate after 250 hours of operation. To reset after cleaning the filter, press the Filter button and the light will go off. Press the filter button for 3 seconds when the unit is on or off to initiate the Wireless connection mode. The LED DISPLAY shows 'AP' to indicate you can set Wireless connection and the compressor is forced off. If connection (router) is successful within 8 minutes, the unit will exit Wireless connection mode automatically and the Wireless indicator illuminates and the compressor reverts previous state. If connection is failure within 8 minutes, the unit exits the Wireless connection mode automatically.

### TURBO Pad

Control the fan speed. Press to select either High or Normal fan speed. Set the fan control to High for maximum moisture removal. When the humidity has been reduced and quiet operation is preferred, set the fan control to Normal.

### CONTINUE button

Press to activate the continuous dehumidifying operation.

### Timer button

Press to initiate the Auto start and Auto stop feature, in conjunction with the ◀ and ▶ (or < and >) buttons.

**UP/DOWN buttons**

· Humidity Set Control buttons

The humidity level can be set within a range of 35% RH(Relative Humidity) to 85%RH(Relative Humidity) in 5% increments. For drier air, press the ◀ (or <) button and set to a lower percent value(%). For damper air, press the ▶ (or >) button and set a higher percent value(%).

· TIMER Set Control buttons

Use the Up/Down buttons to set the Auto start and Auto stop time from 0.0 to 24.

**POWER button**

Press to turn the dehumidifier on and off.

**PUMP button(on some models)**

Press to activate the pump operation.

Note: Make sure the pump drain hose is installed into the unit and the continuous drain hose is removed from the unit before the pump operation is activated. When the bucket is full, the pump starts to work. Refer to the next pages for removing the collected water. Do not use this operation when the outdoor temperature is equal to or less than 0°C (32°F).

**COMFORT button(on some models)**

Press to activate the comfort dehumidifying operation.

Note: On this operation, the unit can not be set humidity level. For some models, under comfort dehumidifying operation, press Up/Down button will cancel this feature.

**ION button(on some models)**

Press to activate the ionizer. Anions are automatically generated by ionization. The anions deactivate the airborne chemical vapors and dust particles. Press it again to stop the function.

**Other features****Bucket Full Light**

Glows when the bucket is ready to be emptied.

**Auto Defrost**

When frost builds up on the evaporator coils, the compressor will cycle off and the fan will continue to run until the frost disappears.

**Auto Shut Off**

The dehumidifier shuts off when the bucket is full, or when the bucket is removed or not replaced in the

**DRYER button(on some models)**

Press to activate the dryer operation. Press it again to stop the function.

**Display**

Shows the set % humidity level from 35% to 85% or auto start/stop time (0~24) while setting, then shows the actual(±5% accuracy) room % humidity level in a range of 30% RH(Relative Humidity) to 90%RH(Relative Humidity).

**Error Codes and Protection Code:**

AS-Humidity sensor error--Unplug the unit and plug it back in. If error repeats, call for service.

ES-Tube Temperature sensor of the evaporator error-- Unplug the unit and plug it back in. If error repeats, call for service.

P2-Bucket is full or bucket is not in right position-- Empty the bucket and replace it in the right position.(only available for the unit with no pump feature.)

P2-Bucket is full -- Empty the bucket.(only available for the unit with pump feature.)

Eb-Bucket is removed or not in right position-- Replace the bucket in the right position.(only available for the unit with pump feature.)

Note: When one of the above malfunctions occurs, turn off the unit, and check for any obstructions. Restart the unit, if the malfunction is still present, turn off the unit and unplug the power cord. Contact the manufacturer or its service agents or a similar qualified person for service.

proper position.

For some models, the fan motor will continue to run for 30 seconds.

**Wait 3 minutes before resuming operation**

After the unit has stopped, it can not be restart operation in the first 3 minutes. This is to protect the unit. Operation will automatically start after 3 minutes.

### Check filter feature

The system starts to count the time once the fan motor operates. The check filter feature can be only activated when the accumulated operation time achieves 250 hours or more. The Reset light (Clean filter indicator light) flashes at one time per second, after finishing clean the air filter, press the Filter button and the Reset light (Clean filter indicator light) goes off.

### Auto-Restart

If the unit breaks off unexpectedly due to the power cut, it will restart with the previous function setting automatically when the power resumes.

### Setting the Timer

- When the unit is on, first press the Timer button, the Timer Off indicator light illuminates. It indicates the Auto Stop program is initiated. Press it again the Timer On indicator light illuminates. It indicates the Auto Start is initiated.
- When the unit is off, first press the Timer button, the Timer On indicator light illuminates. It indicates the Auto Start program is initiated. Press it again the Timer Off indicator light illuminates. It indicates the Auto Stop is initiated.
- Press or hold the UP or DOWN button to change the Auto time by 0.5hour increments, up to 10 hours, then at 1 hour increments up to 24 hours. The control will count down the time remaining until start.
- The selected time will register in 5 seconds and the system will automatically revert back to display the previous humidity setting.
- When the Auto Start & Auto Stop times are set, within the same program sequence, Timer On Off indicator lights illuminate identifying both On and Off times are now programmed.
- Turning the unit On or Off at any time or adjusting the timer setting to 0.0 will cancel the Auto Start/ Stop function.
- When LED display window displays the code of P2, the Auto Start/Stop function will also be cancelled.

## Removing the collected water

There are three ways to remove collected water.

### 1. Use the bucket

- When the unit is off, if the bucket is full, the Full indicator light will light.
- When the unit is on, if the bucket is full, the compressor and the fan turn off, and the Full indicator light will light, the digital display shows P2.
- Slowly pull out the bucket. Grip the left and right handles securely, and carefully pull out straight so water does not spill. Do not put the bucket on the floor because the bottom of the bucket is uneven. Otherwise the bucket will fall and cause the water to spill.
- Throw away the water and replace the bucket. The bucket must be in right place and securely seated for the dehumidifier to operate.
- The machine will re-start when the bucket is restored in its correct position.

### 1. Pull out the bucket a little.

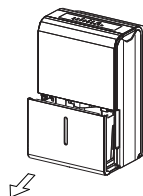

### 2. Hold both sides of the bucket with even strength, and pull it out from the unit.

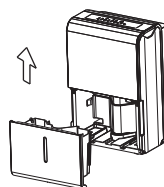

### 3. Pour the water out.

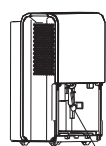

Pump hose drops

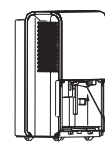

Reinstall pump hose properly



**Notes:**

- When you remove the bucket, do not touch any parts inside of the unit. Doing so may damage the product.
- Be sure to push the bucket gently all the way into the unit. Banging the bucket against anything or failing to push it in securely may cause the unit not to operate.
- If the pump hose drops when you remove the bucket, you must reinstall the pump hose properly to the unit before replace the bucket into the unit.
- When you remove the bucket,if there is some water in the unit you must dry it.
- When the unit is on, if the bucket is removed, the compressor and the fan turn off, then the unit will beep 8 times and the digital display shows Eb.
- When the unit is off, if the bucket is removed, the unit will beep 8 times and the digital display shows Eb.

**2. Continuous draining**

- Water can be automatically emptied into a floor drain by attaching the unit with a water hose (ID $\geq$  $\Phi$ 5/16", not included) with a female threaded end (ID:M=1", not included)

Note: On some models, the female threaded end is include.

- Remove the plastic cover from the back drain outlet of the unit and set aside, then insert the drain hose through the drain outlet of the unit and lead the drain hose to the floor drain or a suitable drainage facility.

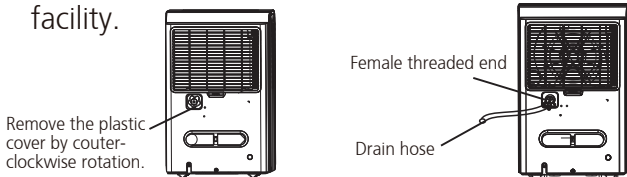

- When you remove the plastic cover, if there is some water in the back drain outlet of the unit you must dry it. Make sure the hose is secure so there are no leaks and the end of the hose is level or down to let the water flow smoothly.
- Direct the hose toward the drain, making sure that there are no kinks that will stop the water flowing. Make sure the water hose is lower than the drain hose outlet of the unit.
- Select the desired humidity setting and fan speed on the unit for continuous draining to start.

Note: When the continuous draining feature is not being used, remove the drain hose from the outlet, and dry the water in the continuous drain hose outlet.

**3. Pump draining (on some models)**

- Water can be automatically emptied into a floor drain or a suitable drainage facility by attaching the pump drain outlet with a pump drain hose ( $\Phi$ od=1/4", supplied).
- Remove the continuous drain hose from the unit and install the plastic cover to the continuous drain hose outlet of the unit by clockwise rotation.
- Resert the pump drain hose into the pump drain hose outlet for depth of 15mm at least, then lead the water hose to the floor drain or a suitable drainage facility.

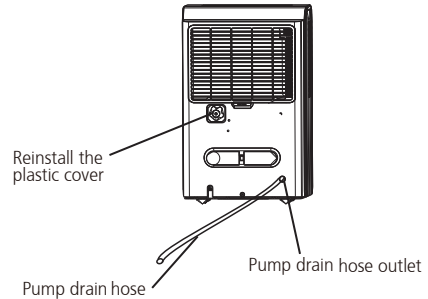

- Press the pump pad of the unit to activated the pump operation. When the bucket is full the pump starts to work.

Note: The pump may cause big noise when it starts to work for 3~5 minutes. It is a normal phenomenon.

- Make sure the hose is secure so there are no leaks.
- Direct the hose toward the drain, making sure that there are no kinks that will stop the water flowing.
- Place the end of the hose into the drain and make sure the end of the hose is level or down to let the water flow smoothly. Do never let it up.
- select the desired humidity setting and fan speed on the unit for pump draining to start.

Note: The pump operation on light blinks at 1Hz when the pump is operational failure. Please turn off the unit and plug the power cord out. Check the following things:

- Cleaning the filter of the pump.
  - Remove the bucket from the unit, take down the pump and clean the filter of the pump.

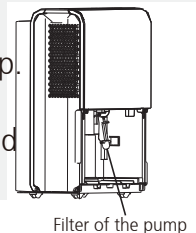

- Check that the pump drain hose does not link or back.
- Empty the water of the bucket.
- Reinstall the pump hose if it drops and reinstall the bucket properly. Turn on the unit. If the error repeats, call for service.

Note: Do not use this operation when the outdoor temperature is equal to or less than 0 C (32 F),

otherwise water is become ice that will cause the water hose blocked up and the unit failure. Make sure to empty the bucket once a week when using the pump draining feature. When the pump draining feature is not being used, remove the pump drain hose from the outlet.

· Press the pump drain hose outlet in and take the pump drain hose out from it (See Fig.13). Make sure do not let the water in the pump hose drip to the floor.

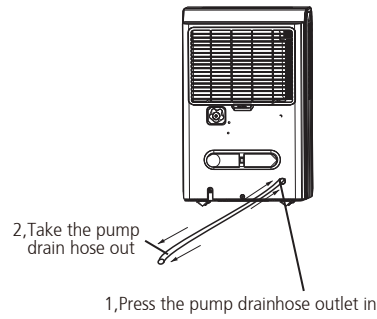

## Care and Maintenance

Care and cleaning of the dehumidifier

Turn the dehumidifier off and remove the plug from the wall outlet before cleaning.

### Clean the Grille and Case

- Use water and a mild detergent. Do not use bleach or abrasives.
- Do not splash water directly onto the main unit. Doing so may cause an electrical shock, cause the insulation to deteriorate, or cause the unit to rust.
- The air intake and outlet grilles get soiled easily, so use a vacuum attachment or brush to clean.

### Clean the bucket

Every few weeks, clean the bucket to prevent growth of mold, mildew and bacteria. Partially fill the bucket with clean water and add a little mild detergent. Swish it around in the bucket, empty and rinse.

Note: Do not use a dishwasher to clean the bucket. After clean, the bucket must be in place and securely seated for the dehumidifier to operate.

### Clean the air filter

- Remove the filter every two weeks based on normal operating conditions.
- To remove the filter, pull filter outwards.
- Wash the filter with clean water then dry.
- Re-install the filter, replace Bucket.

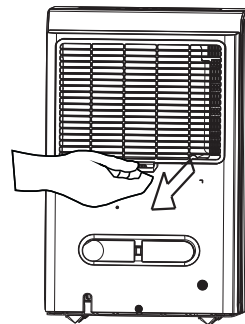

#### CAUTION

DO NOT operate the dehumidifier without a filter because dirt and lint will clog it and reduce performance.

### When not using the unit for long time periods

- After turning off the unit, wait one day before emptying the bucket.
- Clean the main unit, water bucket and air filter.
- Wrap the cord with the power cord buckle.
- Cover the unit with a plastic bag.
- Store the unit upright in a dry, well-ventilated place.



# Troubleshooting Tips

Before calling for service, review the chart below first yourself.

Problem	What to check
Unit does not start	<ul style="list-style-type: none"> <li>· Make sure the dehumidifier's plug is pushed completely into the outlet.</li> <li>· Check the house fuse/circuit breaker box.</li> <li>· Dehumidifier has reached its preset level or bucket is full.</li> <li>· Water bucket is not in the proper position.</li> </ul>
Dehumidifier does not dry the air as it should	<ul style="list-style-type: none"> <li>· Did not allow enough time to remove the moisture.</li> <li>· Make sure there are no curtains, blinds or furniture blocking the front or back of the dehumidifier.</li> <li>· The humidity control may not be set low enough.</li> <li>· Check that all doors, windows and other openings are securely closed.</li> <li>· Room temperature is too low, below 5 °C (41° F).</li> <li>· There is a kerosene heater or something giving off water vapor in the room.</li> </ul>
The unit makes a loud noise when operating	<ul style="list-style-type: none"> <li>· The air filter is clogged.</li> <li>· The unit is tilted instead of upright as it should be.</li> <li>· The floor surface is not level.</li> </ul>
Frost appears on the coils	<ul style="list-style-type: none"> <li>· This is normal. The dehumidifier has Auto defrost feature.</li> </ul>
Water on floor	<ul style="list-style-type: none"> <li>· Hose to connector or hose connection may be loose.</li> <li>· Intend to use the bucket to collect water, but the back drain plug is removed.</li> </ul>
ES, AS, P2, Eb appear in the display	<ul style="list-style-type: none"> <li>· These are error codes and protection codes. See the CONTROL PANEL FEATURES section.</li> </ul>
The pump operation on light blinks at 1Hz	<ul style="list-style-type: none"> <li>· Clean the filter of the pump.</li> <li>· Check the pump hose does not link or block.</li> <li>· Empty the water of the bucket.</li> </ul>

**The design and specifications are subject to change without prior notice for product improvement. Consult with the sales agency or manufacturer for details. Any updates to the manual will be uploaded to the service website, please check for the latest version.**

# HYUNDAI

## **For Inquiries, Please Contact:**

Name of company: Alfasol d.o.o.

Address: Ulica kneza Branimira 189, 10040 Zagreb, Croatia

Tel. number: + 385 (0)1 292 29 84

E-mail: [info@alfasol.hr](mailto:info@alfasol.hr)

<https://www.hyundaiequipment-adria.com>

Imported/Distributed by Alfasol d.o.o.

Licensed by HYUNDAI Corporation, Korea