



Kazalo

Mjere opreza.....	1
Pregled i funkcije unutrašnje jedinice	3
Pregled i funkcije daljinskog upravljača.....	4
Održavanje i čišćenje	6
Otklanjanje problema.....	7

Prije nego što započnete upotrebljavati ovaj proizvod, pročitajte pažljivo ove upute i sačuvajte ovaj priručnik za buduću uporabu.

Mjere opreza

Kako biste spriječili nastanak ozljede ili oštećivanje imovine, pročitajte pažljivo ovaj odjeljak prije nego što započnete upotrebljavati ovaj uređaj i pridržavajte se sljedećih mjera opreza.

Nepridržavanje uputa može uzrokovati neispravan rad uređaja uslijed kojeg može doći do nastanka ozljeda ili oštećenja čija se težina određuje sljedećim oznakama:



UPOZORENJE

Ova oznaka ukazuje na mogućnost nastanka smrtnoga slučaja ili ozbiljne ozljede.



Ova se oznaka odnosi na radnju koja je ZABRANJENA.

• Pojašnjenje simbola prikazanih na unutarnjoj ili vanjskoj jedinici.

	UPOZORENJE	Ovaj simbol pokazuje da ovaj uređaj koristi zapaljivo rashladno sredstvo. Ako rashladno sredstvo iscuri i izloži se vanjskom izvoru zapaljenja, postoji opasnost od požara.
	OPREZ	Ovaj simbol pokazuje da treba pažljivo pročitati priručnik za uporabu.
	OPREZ	Ovaj simbol pokazuje da servisno osoblje treba servisirati ovaj uređaj uz pomoć instalacijskog priručnika.
	OPREZ	Ovaj simbol pokazuje da su dostupne informacije kao što je priručnik za uporabu ili instalacijski priručnik.



OPREZ

Ova oznaka ukazuje na mogućnost nastanka ozljede ili oštećenja imovine.



Ova se oznaka odnosi na radnju koja je OBAVEZNA.



UPOZORENJE

- Ovaj uređaj ne sadržava dijelove koje mogu servisirati korisnici. Obratite se uvijek ovlašteno osoblje za izvođenje postupaka popravljivanja, postavljanja i premještanja ovoga proizvoda. Nepravilno postavljanje ili rukovanje uzrokuje pojavu curenja, strujnoga udara ili požara.
- Ako dođe do neispravnoga rada uređaja - poput mirisa paljevine, zaustavite odmah klima uređaj i isključite električnu sklopku ili izvucite kabel za napajanje iz utičnice kako biste prekinuli njegovo napajanje. Zatim se obratite ovlaštenom osoblju.
- Pripazite da ne oštetite kabel za napajanje. Ako se kabel za napajanje ošteti, isključivo ovlaštena osoba može ga zamijeniti.
- Ako dođe do curenja rashladnoga sredstva, pripazite da rashladno sredstvo bude dalje od plamena ili zapaljivih proizvoda i obratite se ovlaštenome osoblju.
- Tijekom grmljavinskoga nevremena ili prvih znakova pojave grmljavine isključite klima uređaj daljinskim upravljačem i ne dodirujte izvor napajanja uređaja.
- Uređaj treba čuvati u prostoriji u kojoj nema izvora plamena koji neprestano rade (primjerice otvoreni plamen, uređaj koji radi na plin ili električna grijalica).
- Uređaj treba čuvati u dobro prozračenom području.
- Imajte na umu kako rashladno sredstvo ne mora imati miris.
- Uređaj treba čuvati tako da se spriječi mogućnost mehaničkog oštećenja.
- Odlaganje proizvoda treba obaviti na odgovarajući način i sukladno nacionalnim i regionalnim propisima.
- Prilikom transporta ili premještanja unutarnje jedinice potrebno je pokriti cijevi zidnim nosačem s kukom radi zaštite. Ne premještajte uređaj držeći ga za cijevi unutarnje jedinice. (Opterećenje cijevnih spojeva može uzrokovati curenje zapaljivog plina tijekom rada).
- Ovaj uređaj ne smiju upotrebljavati osobe (uključujući djecu) sa smanjenim fizičkim, osjetilnim ili mentalnim sposobnostima ili osobe koje nemaju iskustva i znanja, osim ako ga ne upotrebljavaju pod izravnim nadzorom i uz upute osobe odgovorne za njihovu sigurnost. Djecu je potrebno držati pod nadzorom kako se ne bi igrali s uređajem.
- Ne pokrećite i ne zaustavljajte ovaj uređaj umetanjem ili izvlačenjem kabela za napajanje ili uključivanjem i isključivanjem električne sklopke.
- Ne upotrebljavajte zapaljive plinove u blizini ovoga uređaja.
- Ne izlažite se izravnom strujanju zraka u trajanju od nekoliko sati.
- Ne stavljajte prste ili predmete u izlazni otvor, otvorenu ploču ili usisne rešetke.
- Ne upravljajte uređajem mokrim rukama.
- Nemojte instalirati jedinicu na mjesta koja sadrže mineralno ulje, poput tvornica ili mjesta s velikom količinom prolivenog ulja ili pare, poput kuhinje.
- Nemojte pokušavati ubrzati proces odmrzavanja niti čistiti uređaj na način koji se razlikuje od onog kojeg preporučuje proizvođač.
- Ne probijati i ne spaljivati.

Mjere opreza (nastavak)

⚠ OPREZ

- Izvedite povremeno provjetravanje prilikom uporabe.
- Upotrebjavajte uvijek ovaj uređaj s postavljenim filtrima za zrak.
- Pripazite da sva elektronička oprema bude udaljena najmanje 1 m od unutrašnje i vanjske jedinice.
- Odspojite uređaj sa svih izvora napajanja ako ga nećete upotrebljavati duže vremensko razdoblje.
- Nakon dugoga razdoblja uporabe obavite pregled nosača unutrašnje jedinice kako biste spriječili njegovo padanje.
- Smjer strujanja zraka i temperatura prostorije moraju se uzeti u obzir kada se ovaj uređaj upotrebljava u prostoriji u kojoj se nalaze novorođenčad, djeca, starije ili bolesne osobe.
- Ne usmjeravajte strujanje zraka prema kaminima ili uređajima za grijanje.
- Ne začepljujte i ne prekrivajte usisne rešetke i izlazni otvor.
- Ne pritišćite lamele radijatora.
- Ne penjite se, ne postavljajte i ne vješajte predmete na ovaj uređaj.
- Ne stavljajte nikakve druge električne uređaje ili kućne stvari ispod ovoga uređaja.
- Curenje kondenzirane vode iz uređaja može smočiti uređaje ili kućne stvari uslijed čega će se oštetiti i više ih nećete moći upotrebljavati.
- Ne izlažite uređaj izravno vodi.
- Ne upotrebljavajte ovaj uređaj za čuvanje hrane, biljaka, životinja, precizne opreme, umjetničkih dijela ili drugih predmeta. To može uzrokovati smanjenje njihove kvalitete.
- Ne izlažite životinje ili biljke izravnom strujanju zraka.
- Ne pijte vodu koja izlazi iz klima uređaja.
- Ne povlačite kabel za napajanje kako biste iskopčali utikač.
- Ne dodirujte aluminijske lamele ugrađenoga izmjenjivača topline kako se ne biste ozlijedili prilikom izvođenja postupka održavanja jedinice.
- Ne stojte na nestabilnim ljestvama dok koristite ili čistite proizvod. Mogu se prevrnuti pa se možete ozlijediti.

Ovaj proizvod sadrži fluorinirane stakleničke plinove.

Dodatna oprema unutrašnje jedinice

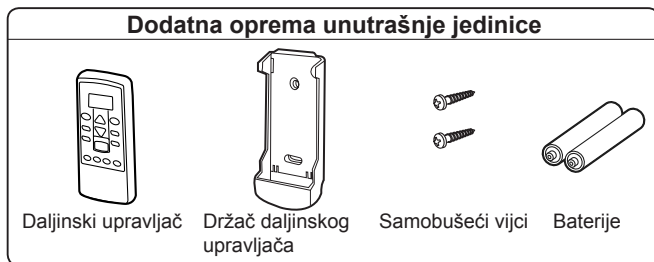

⚠ UPOZORENJE

- Pripazite da novorođenčad i mala djeca ne progutaju slučajno baterije.

Postavljanje držača daljinskog upravljača

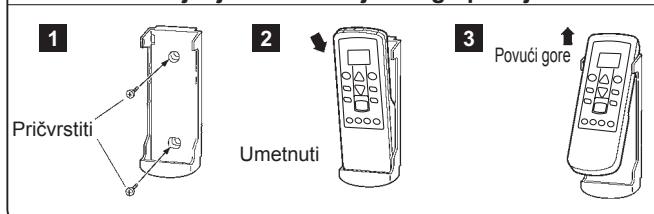

Umetanje baterije (AAA/R03/LR03 × 2)

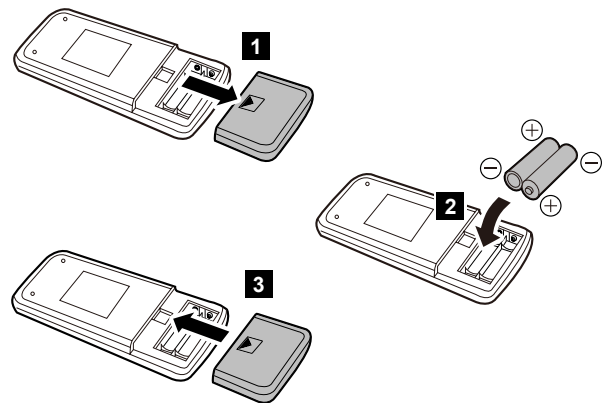

NAPOMENE:

- Koristite samo navedenu vrstu baterija.
- Ne miješajte različite vrste baterija i ne koristite nove i rabljene baterije istovremeno.
- Kod normalne uporabe baterije mogu trajati oko godinu dana.
- Ako se domet daljinskog upravljača primjetno smanji, zamijenite baterije i pritisnite [RESET].

Pregled i funkcije unutrašnje jedinice

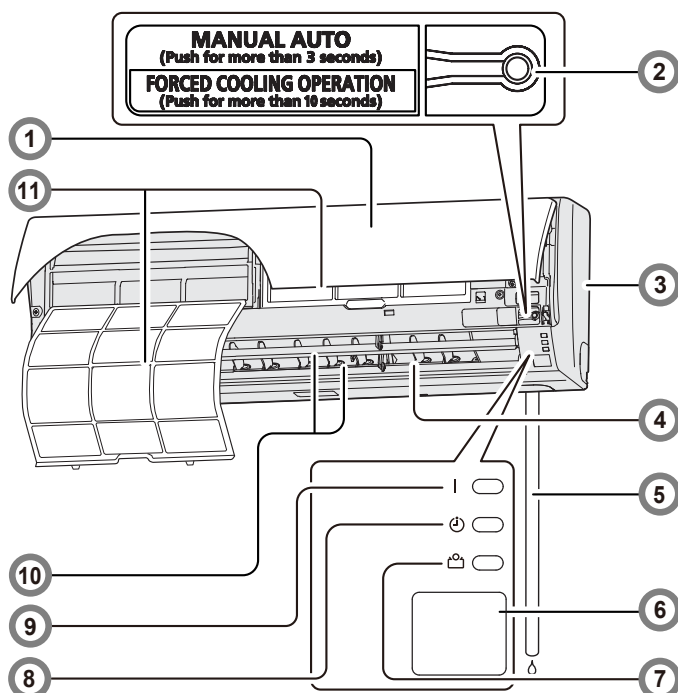

1 Usisne rešetke

Provjerite jesu li usisne rešetke u potpunosti spuštene prije pokretanja uređaja. Ako usisne rešetke nisu u potpunosti spuštene, proizvod možda neće ispravno raditi ili će se njegov radni učinak smanjiti.

2 Tipka [MANUAL AUTO]

Koristite u slučaju kad izgubite daljinski upravljač ili dođe do kvara na daljinskom upravljaču.

Stanje	Radnja	Način rada ili funkcija
Radi	Držite pritisnutu više od 3 sekunde.	Zaustavi
Zaustavlja se	Držite pritisnutu više od 3 i manje od 10 sekundi.	Auto
	Držite pritisnutu više od 10 sekundi. (Samo za održavanje.*)	Prisilno hlađenje
Nakon čišćenja	Držite pritisnutu manje od 3 sekunde.	Ponovno pokretanje indikatora filtra

*:Da biste zaustavili prisilno hlađenje, pritisnite ovu tipku ili [START/STOP] na daljinskom upravljaču.

3 Prednja ploča

4 Otvor vodoravnog strujanja zraka



OPREZ

! Prije nego što započnete namještanje smjera vodoravnog strujanja zraka, provjerite je li otvor okomitog strujanja zraka u potpunosti zatvoren.

Ručno podesite dvije ručke.

5 Crijevo za odvod

6 Prijamnik signala daljinskog upravljača



OPREZ

! Kako biste osigurali pravilan prijenos signala između daljinskog upravljača i unutrašnje jedinice, prijamnik signala:

- Ne izlažite izravnoj sunčevoj svjetlosti ili drugom snažnom svjetlu
- Ne postavljajte blizu ravnoga zaslona televizora

Ne postavljajte u prostorijama s fluorescentnim osvjetljenjem, koje se stalno mijenja, jer se signal možda neće pravilno prenositi. U tom se slučaju obratite trgovini gdje ste kupili proizvod.

7 [Lampica indikatora štedljivog načina rada (zeleni)]

Svijetli kod funkcije Štedljivog Načina Rada.

8 [Lampica indikatora vremenskog regulatora (narančasti)]

Svijetli kod funkcije Vremenskog Regulatora i sporo treperi po otkrivanju greške postavke vremenskog regulatora.

Za dodatne informacije o grešci postavke vremenskog regulatora, pogledajte sekciju „Funkcija automatskog ponovnog pokretanja“ na stranici 5.

9 [I] Lampica indikatora rada (zeleni)]

Svijetli u normalnom načinu rada i sporo treperi kod funkcije automatskog odmrzavanja.

10 Otvor okomitog strujanja zraka

Svaki put kad pritisnete [SET] na daljinskom upravljaču, kut otvora okomitog strujanja zraka pomiče se na sljedeći način:

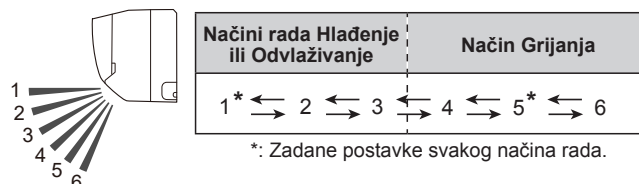

- Ne podešavajte ručno.
- Na početku načina rada AUTO ili HEAT, mogu neko vrijeme ostati u položaju broj 1 radi prilagođavanja.
- Ako postavite kut u položaje 4 – 6 na više od 30 minuta u načinima rada COOL ili DRY, oni će se automatski vratiti u položaj broj 3. U načinima rada COOL ili DRY, ako se kut postavi u položaje 4 – 6 na više sati, može doći do stvaranja kondenzacije te kapanje može smočiti vašu imovinu.

11 Filtar zraka

➤ Pogledajte 6. stranicu

Pregled i funkcije daljinskog upravljača

⚠ OPREZ

- Kako biste spriječili neispravan rad ili oštećivanje daljinskoga upravljača:
 - Postavite daljinski upravljač na mjesto gdje neće biti izložen izravnoj sunčevoj svjetlosti ili pretjeranoj toplini.
 - Izvadite baterije iz uređaja ako ga nećete koristiti duže vremensko razdoblje.
 - Potrošene baterije moraju se odmah izvaditi i zbrinuti sukladno lokalnim zakonima i propisima koji se primjenjuju u vašoj državi.
- Ako tekućina iz baterije dođe u doticaj s vašom kožom, očima ili ustima, odmah ih isperite temeljito čistom vodom i obratite se liječniku.
- Prepreke kao zator ili zid koje se nalaze između daljinskoga upravljača i unutrašnje jedinice mogu utjecati na pravilan prijenos signala.
- Ne tresite jako daljinski upravljač.
- Ne proljevajte vodu na daljinski upravljač.
- Ne pokušavajte napuniti suhe baterije.
- Ne upotrebljavajte suhe baterije koje su napunjene.

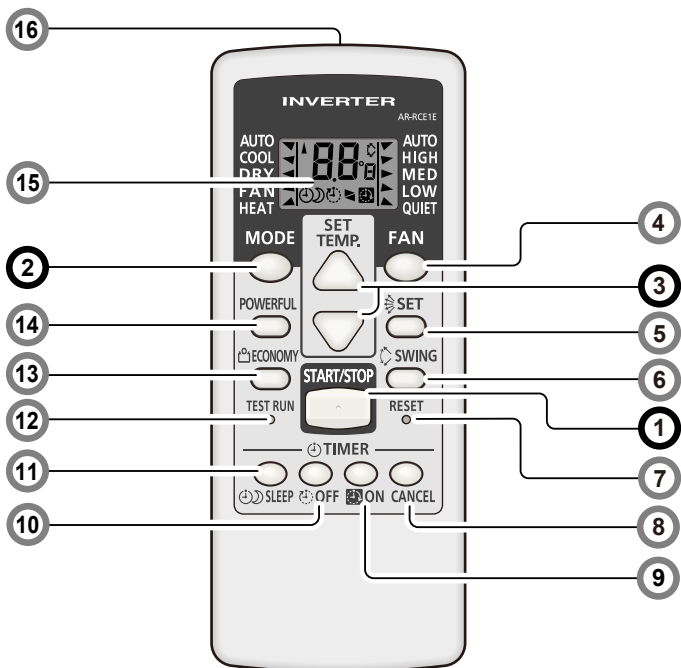

Možete brzo pokrenuti funkciju kroz sljedeća 3 koraka:

1 Tipka [START/STOP]

2 Tipka [MODE] * |

Izmjenjuje načine rada po sljedećem redoslijedu.



Napomene za način rada HEAT:

- Na početku ove funkcije, unutrašnja jedinica radi pri vrlo niskoj brzini ventilatora otprilike 3–5 minuta radi pripreme te se potom prebacuje na odabranu brzinu ventilatora.
- Funkcija automatskog odmrzavanja premošćuje funkciju grijanja kada je to potrebno.

Napomene za način rada COOL:

Ventilator unutrašnje jedinice može s vremena na vrijeme stati radi obavljanja provjere ventilatora unutrašnje jedinice zbog štednje energije koja smanjuje utrošak energije kroz zaustavljanje rotacije ventilatora unutrašnje jedinice kad je vanjska jedinica zaustavljena. Kod unaprijed zadanih postavki ova je funkcija aktivirana. Da biste deaktivirali ovu funkciju, obratite se instalateru ili ovlaštenom servisu.

Čak i kad se postavka promijeni, ako je brzina ventilatora postavljena na „AUTO“ u načinima rada COOL ili DRY, ova funkcija također uspijeva potisnuti raspršivanje cirkulirajuće unutrašnje vlage.

3 Tipke [SET TEMP.] (temperatura) * |

Postavite željenu temperaturu.

Raspon postavki temperature	
AUTO	18–30 °C
COOL/DRY	18–30 °C
HEAT	16–30 °C

*: Kontrola temperature nije dostupna u načinu rada FAN.

4 Tipka [FAN] * |

Upravlja snagom ventilatora.

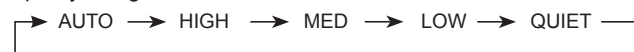

- Kad je odabrana funkcija AUTO, brzina ventilatora automatski se postavlja prema načinu upravljanja.

5 Tipka [SET] * |

Postavlja smjer okomitog strujanja zraka.

6 Tipka [SWING] * |

Pokreće ili zaustavlja automatsko mahanje otvora okomitog strujanja zraka.

- Svaki put kad pritisnete tipku, otvor okomitog strujanja zraka pomiče se na sljedeći način:

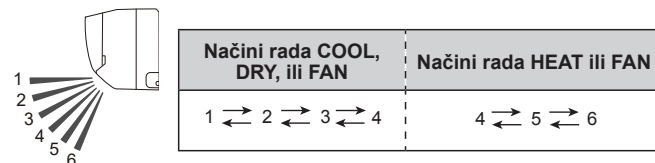

NAPOMENE:

- Funkcija Osciliranja može se privremeno zaustaviti kad se ventilator unutarnje jedinice okreće pri vrlo niskoj brzini ili kad je zaustavljen.
- U načinu rada FAN, bilo koji smjer mahanja, 1 ↔ 4 ili 4 ↔ 6, radi u skladu sa smjerom strujanja zraka ranije postavljenog pri pokretanju funkcije Osciliranja.

7 Tipka [RESET] * |

Kada pritisnete [RESET], nježno ju pritisnite u pravom smjeru vrhom kemijske ili nekim drugim malenim predmetom, kao što je prikazano na ovoj slici.



8 Tipka [TIMER CANCEL] * |

Poništava zadani vremenski regulator.

9 Tipka [ON TIMER] * |

Svaki put kada pritisnete tipku, vrijeme se promijeni na sljedeći način:



- Postavite vrijeme dok treperi indikator [ON] na zaslonu daljinskog upravljača.

10 Tipka [OFF TIMER] * |

Svaki put kada pritisnete tipku, vrijeme se promijeni na sljedeći način:

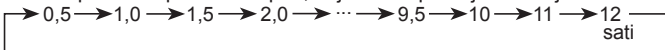

- Postavite vrijeme dok treperi indikator [OFF] na zaslonu daljinskog upravljača.



*: Postavljanje mora biti obavljeno u roku od 3 sekunde dok je indikator prikazan.

|: Tipku je moguće kontrolirati samo dok je klima uređaj uključen.

Pregled i funkcije daljinskog upravljača (nastavak)

Programirani regulator (kombinirana uporaba regulatora On i Off)

Možete postaviti integrirani vremenski regulator On-Off i Off-On kao što slijedi:

	Najprije postavite vremenski regulator On. Potom postavite vremenski regulator Off kada klima uređaj započne s radom s upravljanjem putem vremenskog regulatora On koji ste ranije postavili.
	Najprije postavite vremenski regulator Off. Potom postavite vremenski regulator On kada klima uređaj prekida s radom s upravljanjem putem vremenskog regulatora Off koji ste ranije postavili.

Regulator koji je postavljen kasnije počinje odbrojavati nakon što odbrojavanje na prethodnom regulatoru završi.

NAPOMENE:

Ako promijenite postavljenu vrijednost vremenskog regulatora nakon što postavite regulator programa, odbrojavanje regulatora ponovno će se pokrenuti u tom trenutku.

11 Tipka [⏸] SLEEP TIMER *

Svaki put kada pritisnete tipku, vrijeme se promijeni na sljedeći način:



- Postavite vrijeme dok treperi indikator [⏸] na zaslonu daljinskog upravljača. Da biste ponovili vremenski regulator, pritisnite tipku kad indikator nije prikazan.

Kako bi vam omogućio spavanje u udobnom okruženju i spriječio prekomjerno grijanje ili hlađenje u snu, regulator Sleep kontrolira automatsko postavljanje temperature u skladu s postavljenim vremenom na sljedeći način. Klima uređaj se u potpunosti gasi nakon što prođe zadano vrijeme.

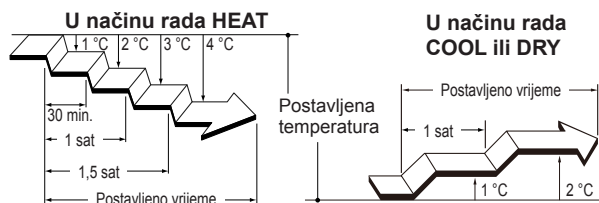

Napomena za postavke Timer:

Svaki prekid dotoka električne energije, poput nestanka struje ili isključivanje električne sklopke uzrokuje grešku u postavkama unutrašnjeg sata. U tom slučaju treperi [⏸] na unutrašnjoj jedinici treperi a vi trebate iznova podesiti postavke.

12 Tipka [TEST RUN] *

Koristi se samo za početno testiranje jedinice.

Ne pritišćite ovaj gumb tijekom normalnog rada jer će uzrokovati nepravilni rad.

- Tijekom testnog rada istovremeno će bljeskati [I] i [⏸].
- Kako biste prekinuli testni rad koji ste slučajno pokrenuli, trebate isključiti klima uređaj pritiskom [START/STOP].

13 Tipka [ECONOMY] *

Pokreće ili zaustavlja funkciju ekonomičnog rada koja štedi potrošnju energije više od drugih radnji kroz konzervativno podešavanje sobne temperature.

Kad pritisnete ovu tipku, uključit će se [ECONOMY] na unutrašnjoj jedinici.

- U načinu rada COOL sobna temperatura bit će postavljena par stupnjeva više od odabrane temperature.
- U načinu rada HEAT, sobna temperatura bit će postavljena par stupnjeva niže od odabrane temperature.
- Posebice u načinu rada COOL možete imati poboljšano ovlaživanje bez značajnog smanjenja temperature prostorije.

NAPOMENE:

- U načinima rada COOL ili HEAT, maksimalan učinak ove funkcije je otprilike 70 % normalne funkcije klimatizacije.
- Ova se funkcija ne može koristiti za vrijeme promatranja temperature u načinu rada AUTO.

14 Tipka [POWERFUL] *

Započinje snažan rad koji omogućuje brzo hlađenje ili grijanje u prostoriji.

Kad pritisnete tipku za pokretanje funkcije Powerful, unutrašnja jedinica ispusti 2 kratka zvučna signala.

Funkcija snažnog rada automatski se ugasi u sljedećim situacijama:

- Prilagođena sobna temperatura dosegnula je temperaturu zadanu načinom rada COOL, DRY ili HEAT.
- Prošlo je 20 minuta nakon što je postavljena funkcija snažnog rada. Čak i u situacijama navedenim gore, funkcija snažnog rada možda se neće automatski isključiti, osim ako je radila određeno vrijeme.

NAPOMENE:

- Smjer strujanja zraka i brzina ventilatora automatski se kontroliraju.
- Ova se funkcija ne može koristiti u isto vrijeme kad i funkcija ekonomičnog rada.

Da biste se vratili u normalan način rada, ponovno pritisnite tipku. Unutrašnja jedinica potom ispusti 1 kratka zvučna signala.

15 Zaslon daljinskog upravljača

U ovom su dijelu prikazani i opisani svi mogući indikatori. Zaslon je povezan s tipkom određene funkcije tako da se kod korištenja funkcije prikazuju samo oni indikatori koji su potrebni za određene postavke.

16 Odašiljač signala

Usmjerite prijamnik signala unutrašnje jedinice u pravom smjeru.

- Indikator odašiljanja signala [▲] na zaslonu daljinskog upravljača pokazuje odašiljanje signala daljinskog upravljača.
- Radni domet je otprilike 7 m.
- Kod ispravnog odašiljanja signala čuti ćete zvučni signal. Ukoliko ne čujete zvučni signal, ponovno pritisnite tipku na daljinskom upravljaču.

Funkcija automatskog odleđivanja

Kada je vanjska temperatura vrlo niska a vlažnost visoka, mraz se može stvarati na vanjskoj jedinici za vrijeme grijanja, te može doći do smanjenja radne učinkovitosti proizvoda.

Radi zaštite od mraza, ovaj klima uređaj ima funkciju automatskog odleđivanja kojom upravlja mikroročunalo.

Ako se stvori mraz, klima se uređaj privremeno zaustavlja i postupak se odmrzavanja počinje izvoditi (između 15 minuta od zaustavljanja). Treperi [I] na unutrašnjoj jedinici tijekom ove funkcije.

Ako se mraz stvara na vanjskoj jedinici nakon grijanja, vanjska će jedinica automatski stati nakon par minuta rada. Potom će automatska funkcija odleđivanja započeti.

Funkcija automatskog ponovnog pokretanja

U slučaju prekida napajanja, poput nestanka električne energije, klima uređaj će prestati raditi. Ali upalit će se automatski i obaviti prethodno zadanu operaciju kad se vrati dotok električne energije.

Ako dođe do prekida napajanja nakon postavljanja vremenskog regulatora, odbrojavanje će početi iznova.

Nakon što se ponovno uspostavi dotok električne energije, [⏸] na unutrašnjoj jedinici će treperiti kako bi vas upozorio da je došlo do greške se regulatorom. U takvim slučajevima, ponovno podesite regulator na vrijeme koje vam odgovara.

Kvarovi uzrokovani drugim električnim uređajima:

Uporaba drugih električnih uređaja poput električnih brijačih aparata ili korištenje bežičnog radio odašiljača u neposrednoj blizini može uzrokovati kvar klima uređaja.

Ukoliko dođe do takvog kvara, isključite električnu sklopku. Potom ju upalite i nastavite upravljanje uređajem putem daljinskog upravljača.

Održavanje i čišćenje

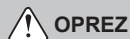

- Prije čišćenja ovaj se uređaj mora zaustaviti i napajanje prekinuti.
- Provjerite jesu li usisne rešetke u potpunosti spuštene prije pokretanja uređaja. Ako usisne rešetke nisu u potpunosti spuštene, klima uređaj možda neće ispravno raditi ili će se njegov radni učinak smanjiti.
- Ne dodirujte aluminijske lamele izmjenjivača topline ugrađenog u unutrašnju jedinicu kako se ne biste ozlijedili prilikom izvođenja postupka postavljanja ili održavanja jedinice.
- Ne izlažite unutrašnju jedinicu tekućim insekticidima ili sprejevima za kosu.
- Ne stojte na klizavim, neravnim ili nestabilnim površinama prilikom izvođenja postupka održavanja jedinice.

Dnevno održavanje

Pripazite na sljedeće stvari pri čišćenju unutrašnje jedinice:

- Ne koristite vodu temperature više od 40 °C.
- Ne koristite abrazivna sredstva za čišćenje, isparavajuća otapala poput benzena ili razrjeđivača.
- Nježno obrišite mekom krpom.

Čišćenje filtera zraka

Pripazite na to da s vremena na vrijeme trebate čistiti filtre zraka kako biste spriječili smanjivanje radne učinkovitosti proizvoda.

Korištenje zračnog filtera začepljenog prašinom smanjuje učinkovitost proizvoda i može uzrokovati smanjenje protoka zraka i višu razinu buke.

Kod normalne uporabe preporuča se čišćenje filtera zraka svaka 2 tjedna.

- 1 Otvorite usisne rešetke u smjeru kazaljke.

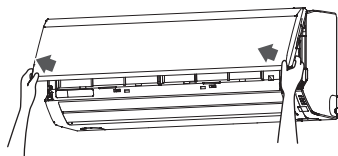

- 2 Povucite ručku filtra u smjeru strelice i otpustite 2 hvataljke. Potom izvucite filter vani nježno ga gurajući prema dolje.

Ručka Filter zraka (desno i lijevo)

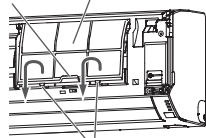

Hvataljke (dva mjesta)

- 3 Uklonite prašinu usisavanjem ili pranjem filtra. Kod pranja filtra koristite obični neutralni deterdžent i mlaku vodu. Nakon što dobro isperete filter, detaljno ga osušite na zatamnjenom mjestu prije nego što ga ponovno postavite.

- 4 Pričvrstite filter zraka tako da poravnate obje strane filtera s pločom.

NAPOMENE:

Provjerite da su obje hvataljke čvrsto uhvaćene na vodeće otvore na ploči.

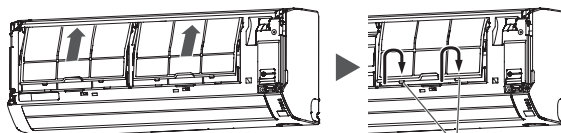

Hvataljke (dva mjesta)

- 5 Pritisnite 4 točke na usisnoj rešetci da biste ju u potpunosti zatvorili.

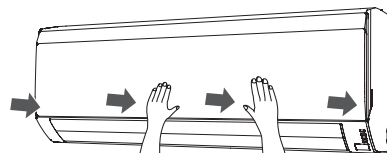

Nakon duljeg perioda nekorisćenja jedinice

Ako vam je unutrašnja jedinica bila ugašena više od 1 mjeseca, upalite funkciju FAN na pola dana kako biste detaljno osušili unutrašnje dijelove prije nego što počnete s uobičajenim radom.

Dodatan pregled

Nakon duljeg perioda uporabe prašina nakupljena unutar vrata može smanjiti radnu učinkovitost proizvoda čak i ako ste održavali uređaj pridržavajući se mjera i procedura za čišćenje opisanih u ovom priručniku.

U takvom se slučaju preporuča pregled proizvoda.

Za dodatne informacije, obratite se ovlašteno osoblje.

Ponovno postavljanje indikatora filtra (posebne postavke)

•Ova se funkcija može se koristiti ako je ispravno namješteno za vrijeme postavljanja.

Obratite se ovlaštenom servisnom osoblju za uporabu ove funkcije.

•Očistite filter za zrak kad lampica indikatora pokaže sljedeće;

	Treperi 3 puta u intervalima od 21 sekunde
--	--

Nakon čišćenja poništite indikator filtra pritiskom [MANUAL AUTO] na unutarnjoj jedinici na 3 sekunde ili manje.

Otklanjanje problema

UPOZORENJE

-  U sljedećim slučajevima, zaustavite odmah klima uređaj i isključite električnu sklopku ili izvucite kabel za napajanje iz utičnice kako biste prekinuli njegovo napajanje. Zatim se obratite prodavaču ili ovlaštenom osoblju.
Dok god se kabel za napajanje jedinice nalazi u utičnici, jedinica se nalazi pod naponom, čak i kada je isključena.
- Iz jedinice dopire miris paljevine ili dima
 - Voda curi iz jedinice

Sljedeći simptomi ne ukazuju na kvar proizvoda već su normalne funkcije ili značajke ovog proizvoda.

Simptom	Uzrok	Pogledajte stranicu
Funkcija se kasno aktivira nakon ponovnog pokretanja.	Da bi se spriječilo pregaranje osigurača, kompresor otprilike 3 minute neće raditi za vrijeme zaštite strujnog kruga nakon iznenadnog djelovanja funkcije Off→On pri napajanju.	–
Čuje se buka.	<ul style="list-style-type: none"> • Za vrijeme rada ili odmah nakon prestanka rada klima uređaja, može se čuti kako sredstvo za hlađenje teče. Ovo se posebno može primijetiti prve 2–3 minute nakon pokretanja. • Za vrijeme rada se može čuti blago škripanje koje je rezultat širenja i stezanja prednje ploče zbog promjene temperature. 	–
	Za vrijeme grijanja može se čuti cvrčanje koje je rezultat automatskog odleđivanja.	5
Iz jedinice se osjeti neugodan miris.	Može doći do ispuštanja mirisa tkanine, namještaja ili dima od cigarete koji je uređaj apsorbirao.	–
Izmaglica ili para izlazi iz uređaja.	U načinima rada COOL ili DRY može doći do ispuštanja lagane izmaglice koju stvara kondenzacija zbog naglog procesa hlađenja.	–
	Za vrijeme grijanja, ventilator ugrađen u vanjsku jedinicu može prestati raditi te može doći do ispuštanja pare zbog funkcije automatskog odleđivanja.	5
Protok zraka je slab ili prestaje.	<ul style="list-style-type: none"> • Neposredno nakon pokretanja funkcije grijanja, brzina ventilatora privremeno ostaje vrlo niska kako bi se ugrijali unutarnji dijelovi jedinice. • U načinu rada HEAT, vanjska jedinica prestaje s radom a ventilator unutrašnje jedinice radi vrlo niskom brzinom ako temperatura sobe prelazi zadanu temperaturu. 	–
	U načinu rada HEAT, unutrašnja jedinica privremeno prestaje s radom na najviše 15 minuta kako bi obavila automatsko odleđivanje dok [I] treperi.	5
	U načinu rada DRY, ventilator unutrašnje jedinice radi niskom brzinom kako bi prilagodilo vlažnost sobe i može prestati s vremena na vrijeme.	–
	Kada je brzina ventilatora postavljena na QUIET, ventilator se vrti niskom brzinom i protok zraka je smanjen.	–
	Kad se promatranje obavlja u načinu rada AUTO, ventilator se vrti vrlo niskom brzinom.	–
Vanjska jedinica ispušta vodu.	Za vrijeme rada funkcije grijanja vanjska jedinica može ispuštati vodu koju stvara funkcija automatskog odleđivanja.	–

Kada je postavljen znak filtra, LED lampica može treperiti. U tom slučaju pogledajte "Ponovno postavljanje indikatora filtra (posebne postavke)".

Prije nego što pozovete ili zatražite servisera, pokušajte otkloniti problem obavljanjem sljedećih provjera:

Simptom	Dijagnostika	Pogledajte stranicu
Ne radi uopće.	<input type="checkbox"/> Je li električna sklopka ugašena? <input type="checkbox"/> Je li došlo do nestanka električne energije? <input type="checkbox"/> Je li osigurač pregorio ili je električna sklopka prekinula strujni krug?	–
	<input type="checkbox"/> Je li usisna rešetka potpuno zatvorena?	6
	<input type="checkbox"/> Radi li vremenski regulator?	4, 5
Slabo hlađenje ili grijanje.	<input type="checkbox"/> Je li filter za zrak prljav?	6
	<input type="checkbox"/> Jesu li usisne rešetke ili izlazni otvor unutrašnje jedinice zatvoreni?	–
	<input type="checkbox"/> Je li temperatura sobe ispravno postavljena?	4
	<input type="checkbox"/> Jesu li prozori i vrata otvoreni? <input type="checkbox"/> Svijetli li sunce izravno u sobu za vrijeme hlađenja? <input type="checkbox"/> Rade li drugi uređaji za grijanje ili računala, te je li previše ljudi u prostoriji za vrijeme hlađenja?	–
	<input type="checkbox"/> Je li brzina ventilatora postavljena na QUIET?	4
Jedinica radi drukčije od postavki na daljinskom upravljaču.	<input type="checkbox"/> Jesu li se baterije u daljinskom upravljaču potrošile? <input type="checkbox"/> Jesu li baterije u daljinskom upravljaču ispravno stavljene?	2

Odmah zaustavite rad uređaja i isključite električnu sklopku u sljedećim slučajevima. Potom se obratite ovlašteno osoblje.

- Problem ne prestaje nakon što ste obavili ove provjere ili dijagnostiku.
- [I] i [C] trepere dok [C] brzo treperi.